

STUDIJNÍ FILATELIŠTICKÉ PŘÍRUČKY

společnosti sběratelů čs. knihtis-  
kových známek

26 - 1995

HRADČANY

1000h



REKONSTRUKCE PŘEPÁŽKOVÉHO ARCHU

ZDENĚK RYVOLA 1984.

První čs.poštovní známky s obrazem Hradčan jsou vděčným objektem pro specializované filatelisty.Každé známkové pole přepážkového archu má odchylky, které umožňují určit všechny známky přepážkového archu určité desky.

Studie hodnoty 1000h je pokračováním dříve zpracovaných hodnot emise Hradčany.

Určující znaky jsou v obrazové části zakresleny ručně. Nejsou proto vždy přesně umístěny a odpovídajících rozměrů.

V Monografii čs.známek I.díl je na 50. známkovém poli uvedena vada, kterou jsem nenalezl ani v jednom případě u dvacetiosmi známek tohoto známkového pole.Vada není ani u přepážkových archů uložených v Poštovním muzeu.

U většiny známek přepážkového archu jsou linky na 3.spirále vpravo a 8.spirále nahoře spojeny.

Výskyt odchylek a barevných skvrn je častý.Jsou zaznamenány jen pokud byly k dispozici nejméně dva exempláře.

Ke studiu byla použita Monografie čs.známek I.díl.

Zjištěné poznatky byly ověřeny podle úplného přepážkového archu.

Za pomoc děkuji panu Václavu Pellantovi z Prahy.

Původní studie z roku 1984 byla pozměněna a doplněna.

Havlíčkův Brod, prosinec 1990

Zdeněk Ryvola



použitá názvosloví pro 4. druh kresby

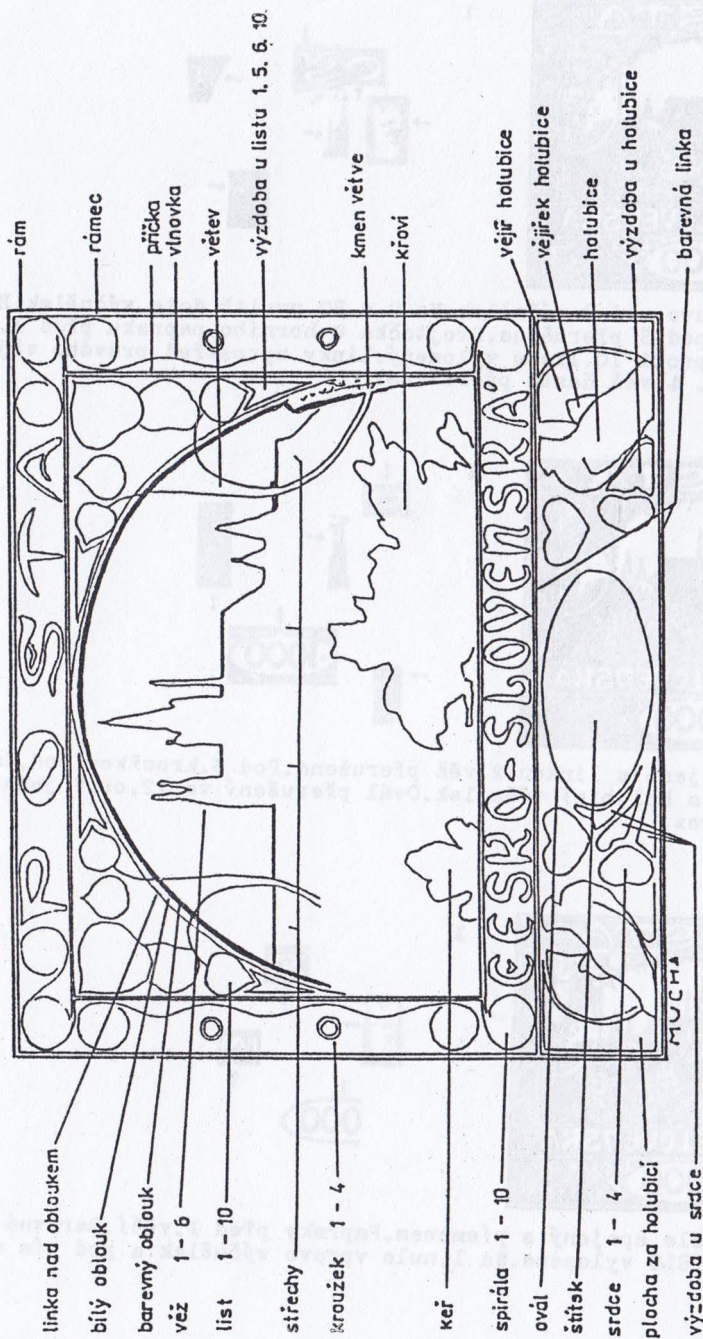

tečka je barevná  
 bod je bílý



1

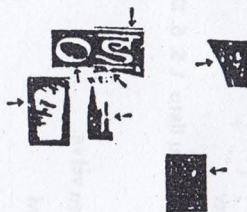

Na lince vpravo nad Š výčnělek. Na O v PO uvnitř dole výčnělek. Barevná linka pod S přerušena. Dvojtečka u horního paprsku před 1. věží. Oblouk proti 10. listu vylomený. Linky uprostřed pravého vějíře přerušeny. 4. věž často přerušena.



2

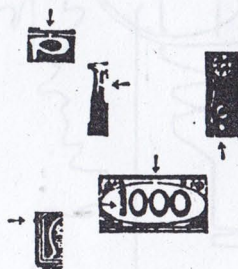

P nahoře spojeno s linkou. 2. věž přerušena. Pod 3. kroužkem bod. Na levém rámu za holubicí výčnělek. Ovál přerušovaný ve 12,00. V jednotce zleva zářez.



3

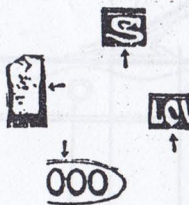

Háček v Š dole spojený s písmenem. Paprsky před 1. věží. Barevná linka pod O ve SLO vylomena. Na 1. nule vpravo výčnělek a pod ním vrub.



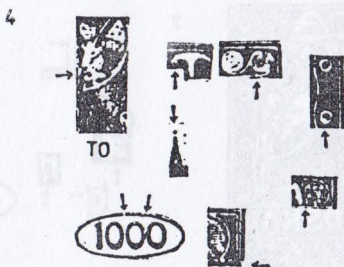

Na levém rameně T výčnělek. Na lince pod 7. spirálou výčnělek. Nad 6. věží tečka. Na 4. kroužku výčnělek. Na 10. spirále vlevo dole výčnělek. Ovál přerušný v 11,45. 2.nula vpravo vylomena. Pravý dolní roh otevřený.

U části nákladu od 1.listu do 2.větve keře světlna.

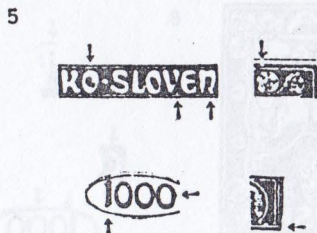

Rám nad 6. spirálou vylomený. Na O ve SKO vpravo uvnitř výčnělek. Mezi VE dole na lince výčnělek. Na pravé nožce N vlevo dole výčnělek. Jednotka dole šikmo seříznuta. Na 3.nule vpravo výčnělek. Pravý rám nad dolním rohem seříznutý.

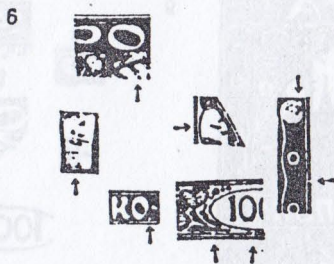

Dolní paprsek pod O v PO 2x přerušný. Na 8. spirále vpravo nahoře výčnělek. Pravý rám uprostřed přerušný. Tvar dolního paprsku před 1. věží a paprsku za pravou větví. Na lince dole za KO výčnělek. Barvená linka pod výzdobou u 1. srdce přerušena a pod 1. nulou vylomena až přerušena.



7

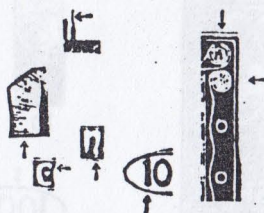

Horní rám nad 7. spirálou seříznutý. Pravý rám v horní polovině zeslabený. Tvar dolního paprsku před 1. věží. 4. věž v horní polovině velmi tenká. Horní zakončení Č seříznuté a s patkami. Pravá nožka N dole spojena s linkou. Jednotka dole tupě špičatá.



8

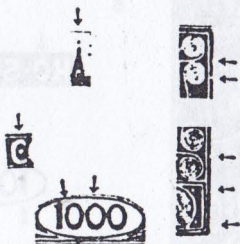

Pravý rám proti 8. a 10. spirále vylomený. Nad 6. věží tečka. Č nahoře špičatě. 1. nula vlevo vylomena. 2. nula nahoře špičatě. Za vějířem pravé holubice body nahoře a dole.



9

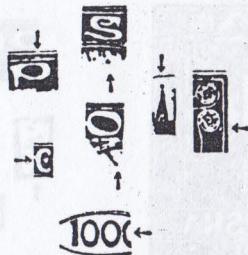

Rám nad P zdola vylomený. Dolní paprsek pod O v PO ke konci zesílený. U paprsku pod S vpravo dole tečka. U 8. spirály vpravo bod. Nad 6. věží tečka. Č vlevo zesíleno. 3. nula vlevo vylomena.





10

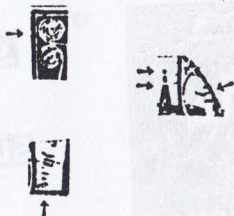

Nad 6.věží tečka a věž nahoře přerušena.Levý rám proti 4.spirále vylomený.Dolní paprsky před 1.věží.Paprsek za pravou větví spojený s obloukem.



11

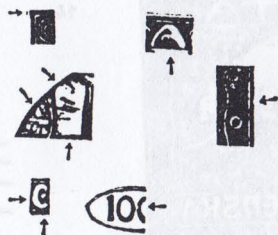

Vedle levého horního rohu svislá čárka.Na příčce A v TA dole výčnělek.Paprsky před 1.věží.Pravý rám mezi 8.spirálou a 3.kroužkem vylomený.Za levou větví dva horní paprsky přerušeny.Na dolním zakončení Č výčnělek.2.nula vlevo vylomena.Rám pod 1.nulou vylomený.



12

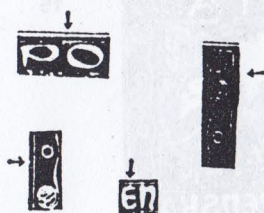

Na lince nahoře mezi PO dva výčnělky.Pravý rám od horního rohu pod 8.spirálu zesílený.Levý rám pod 1.kroužkem vylomený.Na E v EN nahoře výčnělek.



13

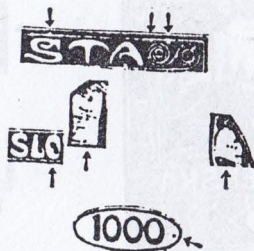

Rám nad S zdola vylomený. Na lince pod A v TA výčnělek. Linka nad 6. spirálou se dvěma výčnělky. Dolní paprsek před 1. věží. Na O ve SLO vlevo uvnitř výčnělek. Za pravou větví tři tečky. Ve štítku vpravo tečka.



14

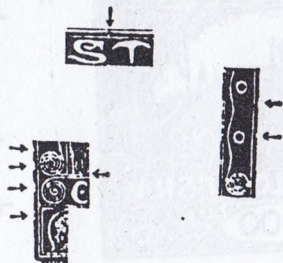

Rám mezi ST zdola vylomený. Levý rám vylomený mezi 1. kroužkem a 2. spirálou, proti 1. a 2. spirále a za holubicí. 2. spirála spojena s patou levé větve bílou, vodorovnou čarou. Pravý rám vylomený mezi kroužky a proti 4. kroužku.



15

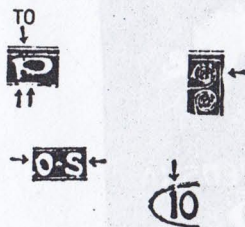

Na dolním obloučku P a na nožce vpravo výčnělky. Pravý rám proti 7. spirále zeslabený. Na O v KO vlevo a na S ve SLO uprostřed výčnělky. Ovál nad jednotkou přerušeny. U části nákladu v horním obloučku P tečka.





16

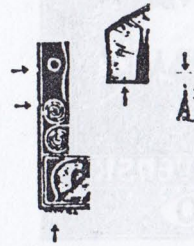

Dolní paprsek před 1.věží.Nad 6.věží tečka.Levý rám vylomený proti 1.kroužku a 2.spirále.MUC seříznuto.



17

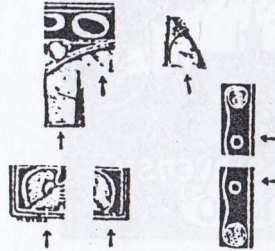

Dolní paprsek pod 0 v PO přerušovaný.Proti 3.a 4.kroužku vylomený rám.Dolní paprsek před 1.věží.Paprsky za pravou větví.Barevná linka pod křídlem levé holubice a za pravou holubicí přerušena.



18

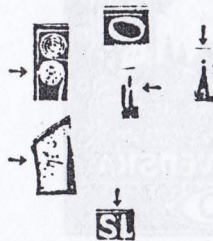

Na 0 v PO vpravo výčnělek.Horní paprsky před 1.věží.4.věž často přerušena.Nad 6.věží tečka.3.spirála vlevo spojena s linkou.U S ve SLO vpravo nahoře bod.



19

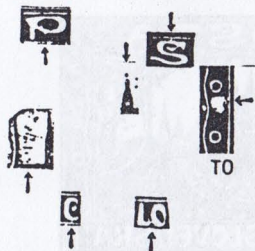

Na dolním obloučku P výčnělky. Š nahoře spojeno s linkou. Nad 6. věží tečka. Za dolním paprskem před 1. věží šikmo dvě tečky. Č dole spojeno s linkou. LO dole spojeno.

U části nákladu mezi 3. a 4. kroužkem světlna.



20

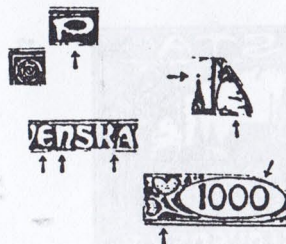

Na horním rámu výčnělek u levého rohu. Na dolním obloučku P výčnělky.

Paprsky před 1. věží. Nad 6. věží tečka. E v EN dole seřiznuto. Mezi nožkami N dole bod. Mezi KÁ bod. 3. nula nahoře uvnitř vylomena. Linka pod výzdobou u 1. srdce zdola vylomena.



21

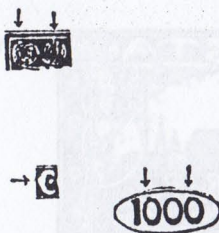

Na 4. spirále nahoře vlevo výčnělek. 5. spirála nahoře spojena s linkou. Č vlevo zesíleno. Na 1. a 3. nule nahoře výčnělky.





22

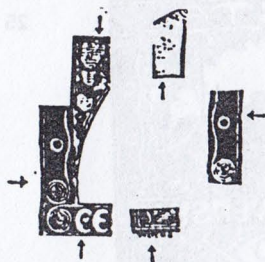

Ve 3.listu nahoře tečka.Dolní paprsek před 1.věží.Levý rám od 1. kroužku k 1.spirále zeslabený.Pravý rám proti 4.kroužku zeslabený. Č dole uvnitř zesíleno. U dole přerušeno.



23

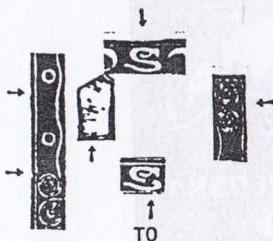

Rám nad Š zeslabený.Pravý rám od horního rohu k 8.spirále zeslabený.Dolní paprsek před 1.věží.Levý rám nad 2.spirálou a pod 2.kroužkem vylomený.Levý rámec nad 2.spirálou rozšířený.



24

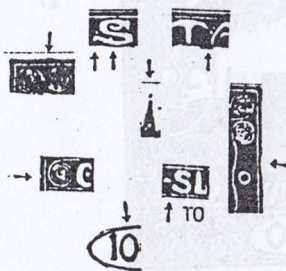

Na horním rámu mezi 4.a 5.spirálou výčnělek.Na dolním obloučku Š výčnělek a nad dolním zakončením bod.Proti hrotu pravého ramene T dva body.Nad 6.věží tečka.Pravý rám mezi 8.spirálou a 3.kroužkem zeslabený.Levý rám proti 1.spirále vylomený.1.nulka nahoře vylomena. U části nákladu bílá linka dole před SL přerušena.



25

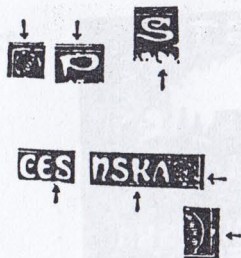

Na 4. spirále nahoře výčnělek. Na P nahoře výčnělek. U paprsku pod S dole vpravo tečka. Nad dolním zakončení S v ČES bod. Svislá nožka K v KÁ dole spojena s linkou. 10. spirála vpravo spojená s linkou. Barevná linka za pravou holubicí přerušena.



26

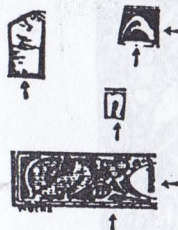

Na příčce A v TA nahoře a pravé nožce dole výčnělky. Dolní paprsek před 1. věží. Na konci křídla levé holubice bílá skvrna. Jednotka dole vpravo vylomená. Rám pod výzdobou u 1. srdce vylomený. Na pravé nožce N dole výčnělek.



27

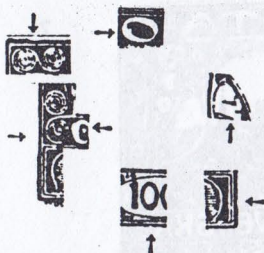

Rám mezi 4. a 5. spirálou zeslabený. Na 0 v PO uvnitř vlevo výčnělek. Paprsky za pravou větví. Levý rám proti 1. spirále zeslabený. Č vlevo zesílilo. Pravý rám za holubicí vylomený. Rám pod 1. nulou vylomený.





28

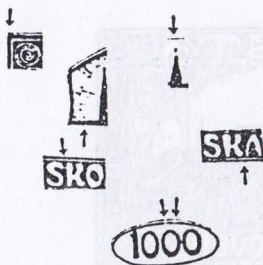

Levý horní roh vybíhá. Paprsky před 1.věží. Nad 6.věží tečka. SK ve SKO nahoře spojeno. Mezi SK ve SKÁ bod. Ovál ve 12,00 a 12,45 přerušný.



29

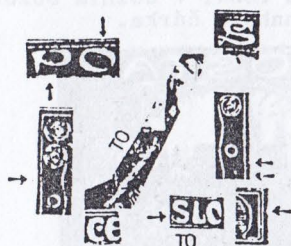

Na dolním obloučku P a O v PO nahoře výčnělky. Na 6. spirále vlevo výčnělek. Rám mezi 2. kroužkem a 3. spirálou zeslabený. Pravý rám u 3. kroužku a za holubicí vylomený. Mezi 3. a 4. kroužkem bod. Na svislé nožce K v KÁ dole vpravo výčnělek. 2. nula vlevo vylomena. U části nákladu světlna od Č přes 2. věž do Š. V dolním obloučku S ve SLO barevná čárka.



30

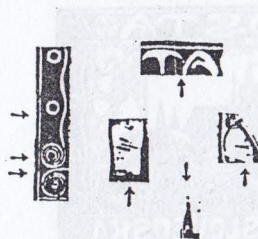

Mezi TA nahoře bod/dva/. Nad 6.věží tečka. Levý rám uprostřed zeslabený a mezi 1. a 2. spirálou a proti 2. spirále vylomený. Dolní paprsky před 1.věží. Paprsky za pravou větví.



31

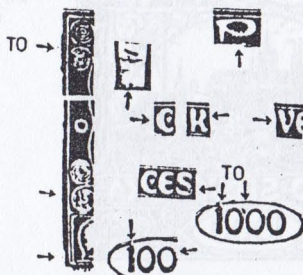

Na dolním obloučku P výčnělky. Paprsky před 1. věží. Č vlevo zesíleno. Na horní nožce K v KO a na levé nožce V výčnělky. Ovál nad jednotkou přerušný. Jednotka vpravo a 2. nuša nahoře vpravo vylomeny. U části nákladu levý rám zesílený u 3. a 4. spirály a od 1. kroužku k dolnímu rohu. V dolním obloučku S ve SKO dvě tečky a mezi 1. a 2. nulou nahoře čárka.



32

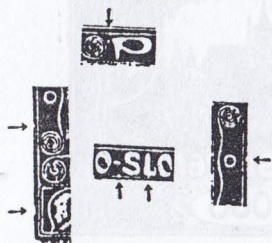

Mezi 5. spirálou a P bod. Pravý rám proti 3. kroužku vylomený. Levý rám vylomený mezi 1. kroužkem a 2. spirálou a za holubicí. Na lince pod pomlčkou výčnělek. L dole spojeno s linkou.



33

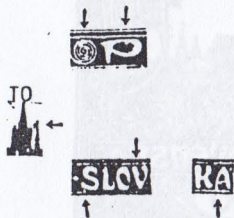

Na horním obloučku P výčnělek. Paprsky před 1. věží. Na lince vlevo pod S ve SLO, na L vlevo a na levé nožce V výčnělky. Příčka Á prodloužena do levé nožky. Na 5. spirále nahoře výčnělky. U části nákladu vlevo u 4. věže svislá čárka.





34

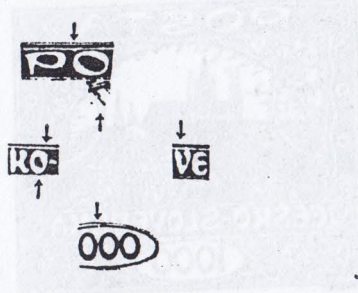

Na lince mezi PO nahoře výčnělek. Dolní paprsek pod O v PO přerušný. Na O v KO vpravo nahoře výčnělek a uvnitř dva body. Na levé nožce V výčnělek. Ovál v 11,45 přerušný.



35

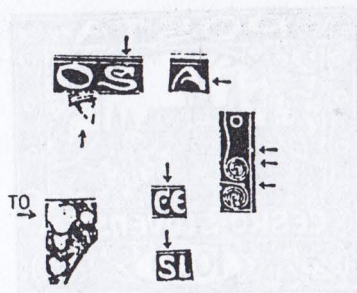

Na lince nad Š výčnělek. Na pravé nožce A v TA výčnělek. Dolní paprsek pod O v PO přerušný. Pravý rám nad 9. spirálou zevnitř vyložený. Na Č vpravo nahoře výčnělek. Na S ve SLO uprostřed výčnělek. Na 10. spirále nahoře výčnělek. U části nákladu ve 3. listu světlna.



36



Nad 6. věží tečka. Linka pod LOV 4x vylomena. Na střední příčce E v EN a levé nožce Á výčnělky. Svislá nožka K v KÁ dole spojena s linkou. Ovál v 11,45 přerušný. Jednotka nahoře vpravo vylomena.



37

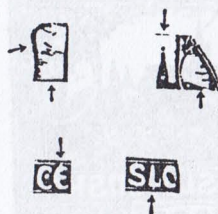

Nad 6. věží tečka. Za pravou větví dlouhý, prohnutý paprsek spojený s obloukem. Na E v ČE nahoře výčnělek. L dole spojeno s linkou.



38

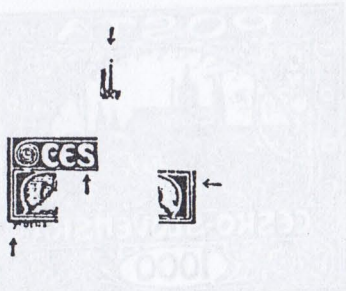

Nad 4. věží tečka. Uprostřed S v ČES zářez. Pravý rám za holubici zevnitř vyložený. Levá nožka M delší.



39

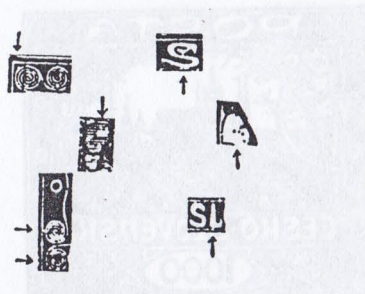

Na 4. spirále nahoře vlevo výčnělek. Háček v S dole spojený s písmenem. Ve 3. listu třetí linka shora přerušena. Za pravou větví tři tečky. 2. spirála vlevo spojena s linkou. Rám proti 1. spirále vyložený. L dole spojeno s linkou.





40

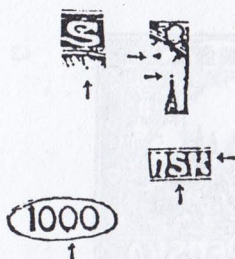

U paprsku pod Š dole vpravo tečka. Pod 6. listem skvrna na obloze. Nad 6. věží tečka. S ve SKÁ dole spojeno s linkou. 2. nula dole vylomena. Na pravé nožce K v KÁ výčnělek.



41

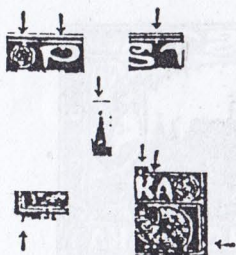

Na 5. spirále nahoře výčnělek. Na P nahoře výčnělek. Na lince mezi ŠT nahoře výčnělek. Nad 6. věží tečka. Na lince nad svislou nožkou K v KÁ a horní nožce K výčnělky. Jednotka shora vylomena. Pravý rám nad dolním rohem zevnitř vylomený. Levá nožka M dlouhá.



42

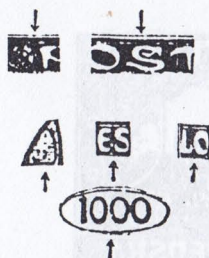

Rám nad Š zeslabený. U 5. spirály vpravo bod. Za levou větví tečka nad střechou. Mezi ES dole bod. LO dole spojeno. 2. nula vlevo vylomena.



43

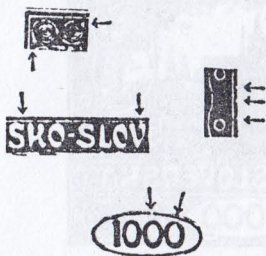

Na 4. spirále dole vlevo a na 5. spirále nahoře vpravo výčnělky. Právý rám mezi kroužky 3x vylomený. Na S ve SKO nahoře výčnělek. Barevná linka pod LO vylomena. Pravá nožka V nahoře spojena s linkou. Ovál v 8,00 a 12,15 přerušovaný. 1. nula dole vlevo zeslabena. 3. nula uvnitř nahoře vylomena.



44

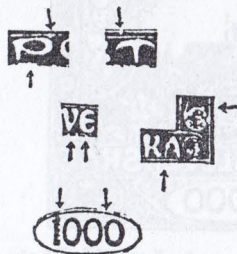

Na lince nad P výčnělek. Rám nad levým ramenem T vylomený. Na 9. spirále nahoře výčnělek. Barevná linka pod VE 3x vylomena. Levá nožka A nahoře zesílena. Na jednotce vpravo několik vrubů. Na 3. nule vlevo výčnělek.



45

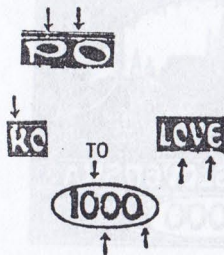

Rám nad P zdola vylomený. Na lince nad O v PO výčnělek. Svislá nožka K v KO nahoře spojena s linkou. Barevná linka pod LOV narušena a pod E v EN přerušena. 2. nula vlevo vylámána. Na 3. nule dole výčnělek.

U číselní nákladu 1. nula nahoře vpravo vylomena.





46

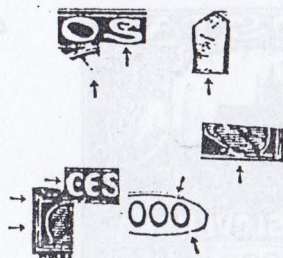

Háček v S dole spojený s písmenem. Dolní paprsek pod 0 v PO přerušeny. Dolní paprsek před 1. věží. Č vlevo ostře zesíleno. Barevná linka pod 1. spirálou vlevo přerušena. Barevná linka za levou holubici narušena až několikrát přerušena. Ovál v 1,15 a 4,15 přerušeny. Barevná linka pod křídlem pravé hulobice přerušena.



47

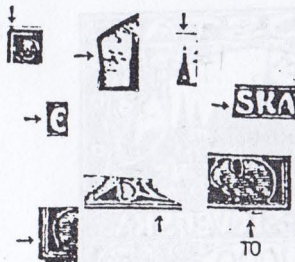

Levý horní roh seříznutý. Nad 6. věží tečka. Paprsky před 1. věží. Háček v Č spojený s písmenem. Dolní zakončení S ve SKA prodlouženo. Levý rám za holubicí vylomný. Barevná linka nad M a pod výzdobou u 1. srdce přerušena.

U části nákladu rám pod pravou holubicí zesílený a pod zesílením vodorovná čára.



48

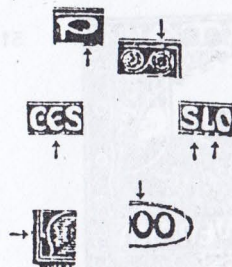

Na dolním obloučku P výčnělek. Rám nad 7. spirálou zdola vylomný. Střední příčka E v ČE deformována. Barevná linka pod SLO 3x vylomena. Na bílé lince za levou holubicí výčnělek. 2. nula uvnitř nahore vylomena.



49

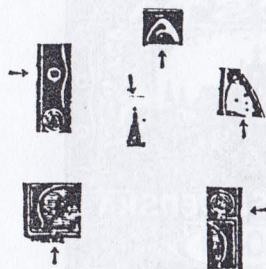

Pod příčkou A v TA bod. Nad 6. věží tečka. Paprsky za pravou větví. Levý rám proti 1. kroužku zeslabený. Pravý rám proti 10. spirále zeslabený. Barevná linka pod křídlem levé holubice přerušena.



50

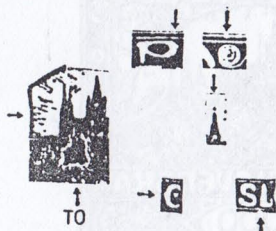

Rám nad 6. spirálou vylomený. Na bříšku P vpravo výčnělek. Paprsky před 1. věží. Nad 6. věží tečka. Č vlevo ostře zesíleno. Barevná linka pod L vylomena. U části nákladu pod 1. až 3. věží barevná skvrna.



51

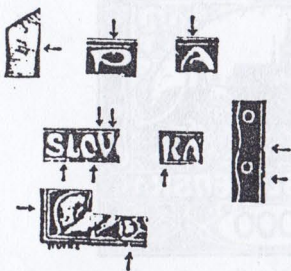

Na P nahoře výčnělek. Levá nožka A v TA nahoře zesílena. Před 1. věží uprostřed tečka. Pravý rám u 4. kroužku 2x vylomený. Barevná linka za levou holubicí poškozena. Na S ve SLO dole vpravo výčnělek. Na O ve SLO vpravo dva výčnělky. Obě nožky V spojeny s horní linkou. Svislá nožka K v KÁ dole spojena s linkou. Pod 1. srdcem rám i linka vylomeny.





Rám nad O vylomený. Na dolním obloučku P výčnělky. O v PO nahoře spojeno s linkou. Na pravém rámcí mezi 8. spirálou a 3. kroužkem dva výčnělky. Vlnovka mezi 1. a 2. kroužkem zesílena. Nad 2. spirálou bod. Na O v KO vpravo výčnělek. Pravá nožka N dole spojena s linkou. 3. nula dole vpravo zesílena.

52

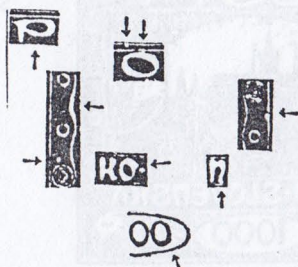

Rám nad P vylomený. Dolní oblouček P seříznutý a s výčnělky. Paprsky před 1. věží. Paprsky za pravou větví. Rám proti 8. spirále vylomený. Rám proti 1. spirále vylomený. Na E v ČE vlevo výčnělek. Jednotka dole vpravo vylomena.

53

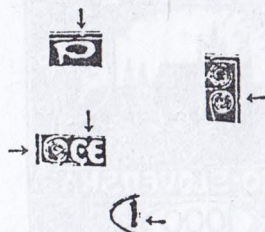

4. spirála vlevo spojena s linkou. Na 5. spirále nahoře vpravo výčnělek. Pravý rám proti 7. spirále vylomený. Před 1. věží uprostřed tečka. Barevná linka pod 10 2x vylomena. 2. nula uvnitř nahoře vylomena.

54

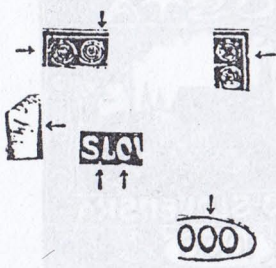



55

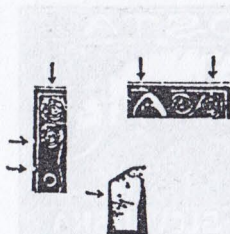

Rám nad A zdola vylomený. Na 4. spirále nahoře několik výčnělků. 7. spirála nahoře spojena s linkou. Levý rám proti 3. spirále a nad a pod 2. spirálou vylomený. Paprsky před 1. věží.



56

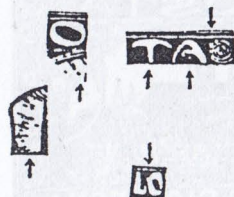

Na nožce T vlevo výčnělek. Pod příčkou A v TA bod. Na 6. spirále vlevo a nahoře výčnělky. Dolní paprsek pod O v PO přerušovaný. Paprsky před 1. věží. Na O v LO vlevo výčnělek. Linky 9. spirály vlevo 2x spojeny.



57

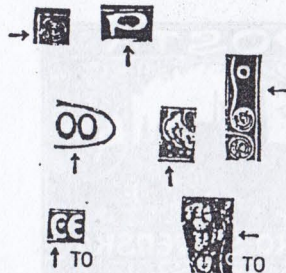

4. spirála vlevo spojena s linkou. Na dolním obloučku P výčnělek. Pravý rám od 4. kroužku k 9. spirále zeslabený. 2. nula dole vpravo vylomena. Ve výzdobě u pravé holubice bod. Části nákladu Č dole spojeno s linkou. Proti 9. listu světlina.





58

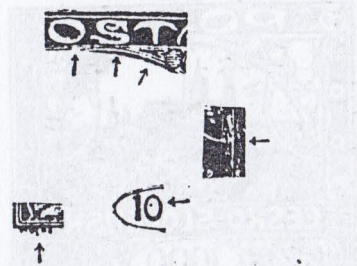

Vnitřní obrys O v PO dole zvlněný. Na S uprostřed zdola dva výčnělky. Barevná linka pod výzdobou u 6. listu přerušena. U kmenu pravé větve bílá skvrna. V 1. nule tečka.



59

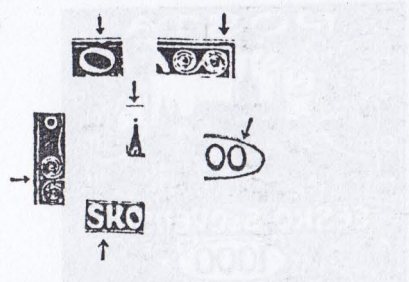

Horní rám nad O vylomený a 7. spirálou zesílený. Nad 6. věží tečka. Pod 2. spirálou vlevo bod. Na S ve SKO vpravo výčnělek. 3. nula nahore uvnitř vylomena.



60

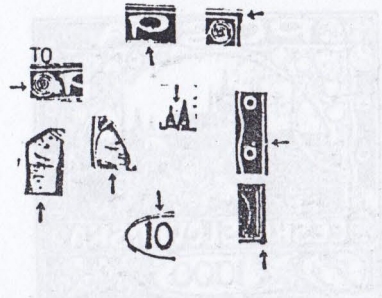

Na dolním obloučku P výčnělky. Pravý rám u horního rohu zesílený. Dolní paprsek před 1. věží. Mezi 5. a 6. věží drobná tečka. Paprsky za pravou větví. Nad 4. kroužkem bod. Ovál v 11,00 přerušný. Pravý dolní roh vybíhá dolu. U části nákladu na 5. spirále světlna.



61

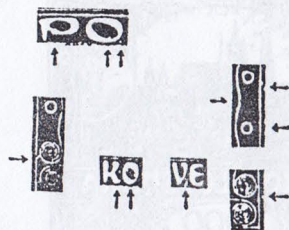

Na dolním obloučku P.výčnělky.Na O v PO uvnitř dole výčnělek a za O dole bod.Vlnovka mezi 3.a 4.kroužkem přerušena.Pravý rám vylomený proti 3.a 4.kroužku a mezi 9.a 10.spirálou.2.spirála vlevo spojena s linkou.Mezi KO bod.Na O v KO uvnitř výčnělky.Dole mezi VE bílá,svislá čára.



62

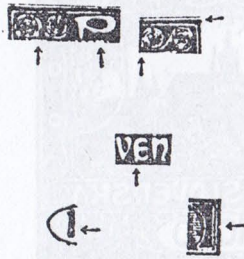

Horní rám nad O vylomený.Na 4.spirále dole vpravo výčnělek.Dolní oblouček P seříznutý.Na 6.spirále dole vlevo výčnělek.Pravý horní roh vybíhá doprava.Před E v EN dole bod až výčnělek na lince.V nožce jednotky bod.Pravý rám za holubičí vylomený.



63



Horní rám u pravého rohu vylomený.Na lince pod A v TA výčnělky.Dolní paprsek pod O v PO přerušený.Jednotka nahoře seříznuta.





64

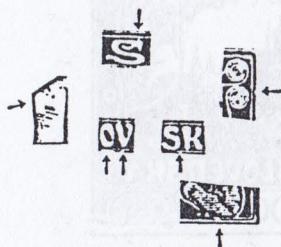

U horní patky Š výčnělek. Pravý rám proti 8. spirále vylomený. Paprsky před 1. věží. Barevná linka pod O, V a SK ve SLOVENSKÁ vylomena. Barevná linka pod křídlem pravé holubice přerušena.



65

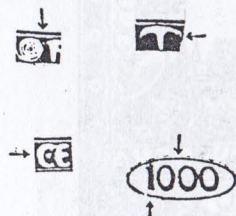

Nad 5. spirálou vpravo bod. Pravé rameno T zdola vylomeno. Č vlevo zesíleno. Ovál v 7,45 zeslabený až přerušený. Jednotka dole šikmo seříznuta. Na 2. nule vlevo dva vruby.



66

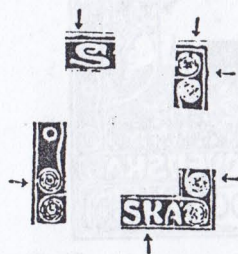

Rám nad Š s výčnělkem, nad 7. spirálou vylomený. Na pravém rámu proti 7. spirále výčnělek, proti 9. spirále vrub. 2. spirála vlevo spojena s linkou. Svislá nožka K v KÁ dole spojena s linkou.



67

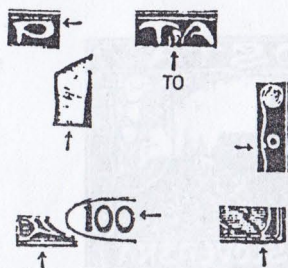

Na bříšku P vpravo výčnělek. Na vlnovce u 3. kroužku výčnělek. Dolní paprsek před 1. věží krátký a za ním dvě tečky. 2. nula vpravo vylomena. Barevná linka pod výzdobou u 1. srdce a pod koncem křídla pravé holubice přerušena.

U části nákladu mezi TA světlna.



68

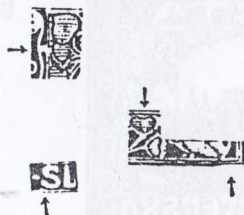

Vlevo u 2. listu a ve 3. srdci bílé skvrny. Na lince před S ve SLO dole výčnělek. Dolní rám k pravému rohu zeslabený.



69

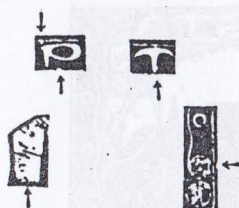

Na linkách nad a pod P výčnělky. Na nožce T vpravo výčnělek. Paprsky před 1. věží. Rám proti 9. spirále vylomený.





70

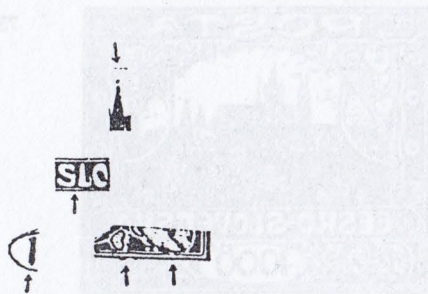

Nad 6.věží tečka.Na S ve SLO vpravo výčnělek.Jednotka dole špičatá.Barevná linka pod křídlem pravé holubice přerušena.Rám pod 4. srdcem zesílený a vylomený.



71

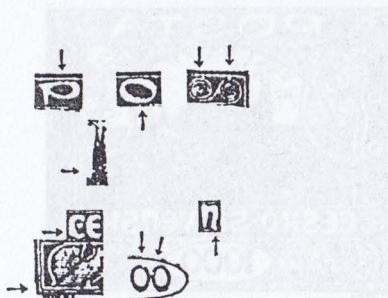

Na P nahoře výčnělky.Vnitřní obrys O v PO dole zvlněný.7.spirála nahoře spojena s linkou.1.věž dole vlevo vylomena.Č vlevo dole hranaté.Pravá nožka N dole spojena s linkou.2.nula nahoře vylomena.3.nula vlevo vylomena.Levý rám u dolního rohu zesílený.



72

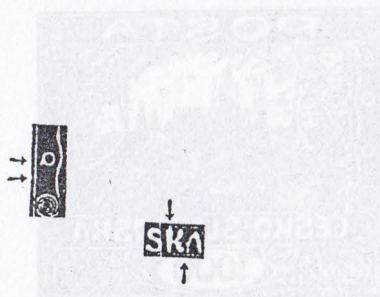

Levý rám mezi 1.kroužkem a 2.spirálou vylomený.Na 1.kroužku dole vlevo výčnělek.Na svislé a dolní nožce K v KÁ a na levé nožce Á výčnělky.



73



Na levé nožce A v TA dva zářezy, na pravé nožce jeden zářez. Pravý rám mezi 7. a 8. spirálou zesílený, za holubicí 2x vylomený. Na pravé nožce N výčnělek. Rám pod 1. srdcem shora vylomený.



74

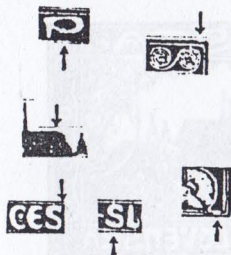

Horní rám nad 7. spirálou zesílený, u pravého rohu vylomený. Na dolním obloučku P výčnělky. Roh střechy mezi 4. a 5. věží seříznutý. Na S v ČES nahoře výčnělek. Na S ve SLO dole uvnitř výčnělek. Barevná linka pod ploškou za pravou holubicí přerušena.



75

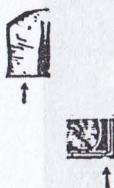

Paprsky před 1. věží. Dolní rám u pravého rohu vylomený.





76

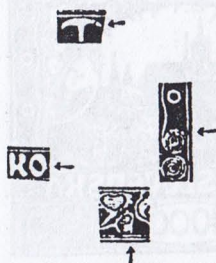

V pravém rameně T tečka. Na 9. spirále nahoře vpravo výčnělek. Na O v KO vpravo výčnělek. Ve 4. srdci bílá skvrna.



77

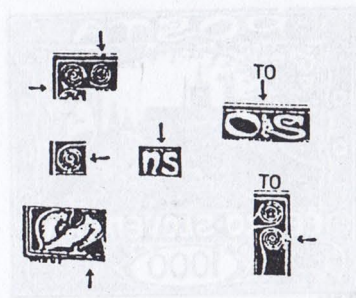

Na rámu nad 5. spirálou výčnělek. Na 4. spirále dole výčnělek. Pravý rám mezi 4. kroužkem a 9. spirálou vylomený. 1. spirála vpravo přerušena. Na lince nahoře mezi NS výčnělek. Barevná linka pod výzdobou u levé holubice vylomena. U části nákladu světliny mezi OŠ a na 8. spirále.



78

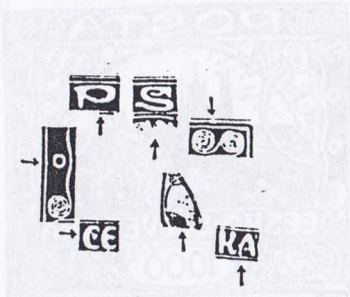

Rám nad 6. spirálou vylomený. Na dolním obloučku P výčnělek. Pod S tři paprsky téměř stejně dlouhé. Rámec proti 1. kroužku zesílený. Za pravou větví tři tečky. Háček v Č spojený s písmenem. Levá nožka Ā dole spojena s linkou.



79

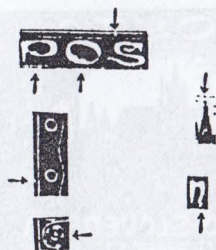

Na dolním obloučku P výčnělek. Vnitřní obrys O v PO dole zvlněný. Rám nad Š vylomený. Nad 6. věží tečka. l. spirála vpravo narušena až přerušena. Pravá nožka N dole spojena s linkou. Levý rám proti l. kroužku vylomený.



80

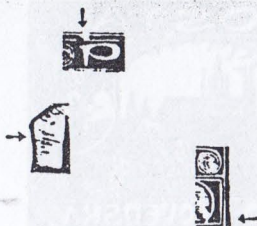

Rám nad P přerušovaný. Dolní papsek před l. věží. Pravý rám za holubičí zesílený.



81

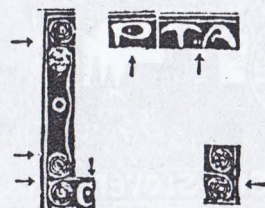

Uvnitř P bod. Mezi TA dole dva body. Levý rám zeslabený od horního rohu ke 2. spirále, kde je vylomený. Na Č nahoře výčnělek. Na l. spirále vlevo výčnělek. Pravý rám proti l. spirále zeslabený.





82

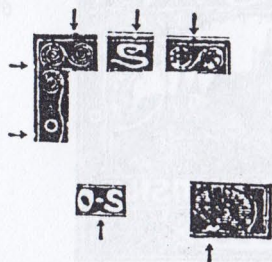

Rám nad 5 vylomený a s výčnělky nad 5.a mezi 6.a 7.spirálou. Levý rám mezi 3.a 4.spirálou a pod 2.kroužkem vylomený. U nohy pravé holubice bílá skvrna. Na lince pod pomlčkou výčnělek.



83

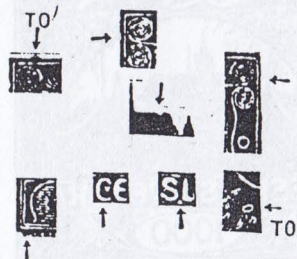

Levý rám proti 4.spirále vylomený. Pravý rám od horního rohu pod 8.spirálu zeslabený. Střecha mezi 4.a 5.věží vylomena. Tenké Č. Na lince mezi SL dole výčnělek. Barevná linka nad M přerušena. U části nákladu na rámu nad 4.spirálou výčnělek. Nad 8.větvi křoví bílý kroužek.



84

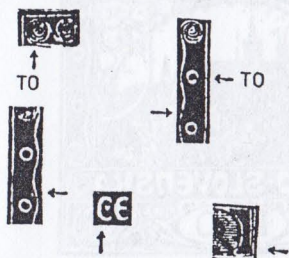

Vlnovka nad 4. kroužkem zúžena až přerušena. U vlnovky nad 1. kroužkem bod. Tenké Č. Pravý rám k dolnímu rohu zeslabený. U části nákladu 3.kroužek vpravo přerušeno. 4.spirála dole vlevo přerušena.



85

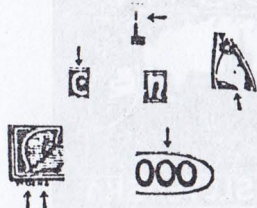

1.věž přerušena.Za pravou větví krátká, téměř svislá čárka.Tenké Č.linka pod levou nožkou N vylomena.Ovál ve 12,30 vylomný.Barevná linka pod křídlem levé holubice 2x přerušena.Rám pod křídlem pravé holubice vylomný.



86

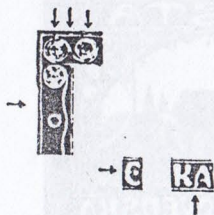

Rám nad 5.spirálou zdola 2x vylomný.Na 4.spirále nahoře výčnělek. Levý rám od 3.spirály k 2.kroužku zeslabený.3.spirála vlevo spojena s linkou.Č uvnitř uprostřed zesíleno.Levá nožka Á dole spojena s linkou.



87

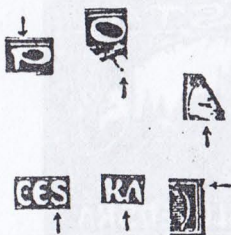

Na P nahoře výčnělek.Dolní paprsek pod O v PO přerušovaný.Paprsky za pravou větví.Na S v ČES dole výčnělek.KÁ dole spojeno.Pravý rám za holubicí vylomný.





88



V levé nožce A v TA šikmá čára, která končí nahoře v pravé nožce tečkou. Pravý rám mezi 9. a 10. spirálou zeslabený.



89



Horní rám nad O zdola vylomený. Nad 6. věží tečka. E v ČE nahoře spojeno s linkou. Obrys pravé holubice na hrudi přerušeny.



90



Nad 6. věží tečka. Dolní paprsek před 1. věží. Č uvnitř uprostřed zesíleno. Barevná linka pod koncem křídla levé holubice přerušena. Dolní rám před nohou pravé holubice vylomený, za nohou s výčnělkem.



91

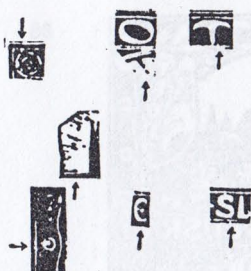

Na lince nad 4. spirálou vlevo výčnělek. Na lince dole za T výčnělek. Dolní paprsek pod O v PO přerušeny. Dolní paprsek před 1. věží doprava klínovitě zesílený. Levý rám proti 2. kroužku zevnitř vylomený. Tenké Č. Háček v Č spojený s písmenem. Barevná linka pod S ve SLO vylomena.



92

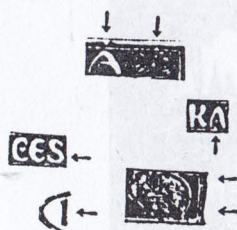

Rám nad A v TA vylomený a v zápětí zesílený, nad 7. spirálou zdola vylomený. Na S v ČES dole vpravo výčnělek. Na lince pod A výčnělek. Pravý rám za holubicí 2x zeslabený. Na jednotce vpravo výčnělky. Barevná linka v pravém dolním rohu přerušena.



93

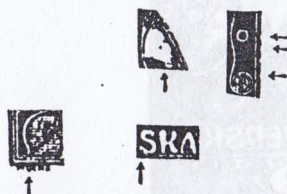

Pravý rám od 4. kroužku k 9. spirále 4x vylomený. Za pravou větví tečka. V S ve SKÁ dole zářez. Barevná linka pod koncem křídla levé holubice přerušena.





94

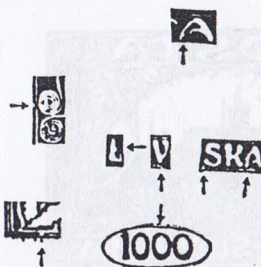

Na levé nožce A v TA dole výčnělek. Levý rám proti 2. spirále vylomený. Na nožce L vpravo výčnělek. Barevná linka pod V vylomena. Na lince pod S ve SKÁ výčnělek. Na levé nožce Á dva výčnělky. 2. nula uvnitř nahore vylomena. Barevná linka pod křídlem levé holubice přerušena.



95

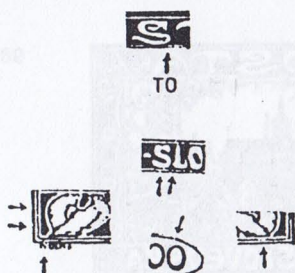

Barevná linka pod S ve SLO přerušena. Na I. dole vlevo výčnělek. Levý rám za holubici vylomený. Ovál v 1,15 přerušný. Barevná linka pod křídlem pravé holubice přerušena. M deformováno. U části nákladu na S dole barevná skvrna.



96

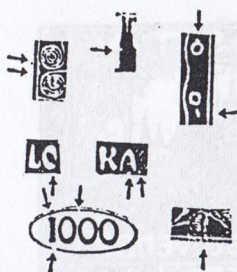

1. věž uprostřed vlevo vylomena. Na 3. kroužku nahore výčnělek. Pod 4. kroužkem bílá čára. Rám proti 2. spirále zevnitř vylomený. Levý rámec mezi 1. a 2. spirálou se dvěma výčnělky. Na O ve SLO uvnitř dole výčnělek. Na lince za Á dole výčnělek a barevná linka pod Á vylomena. Ovál v 7,30 a 11,45 přerušný. Jednotka nahore seříznuta. Rám pod 4. srdcem několikrát vylomený až přerušný



97

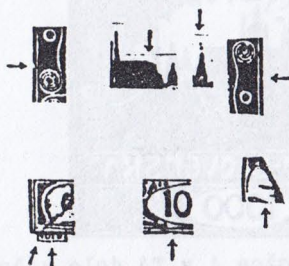

Nad 6.věží dvě tečky.Pravý rám mezi 8.spirálou a 3.kroužkem vylomený.Levý rám mezi 1.kroužkem a 2.spirálou vylomený.Roh střechy mezi 4.a 5.věží seříznutý.Paprsky za pravou větví.Barevná linka nad M přerušena.Rám pod jednotkou vylomený.MUCHA podtrženo.



98

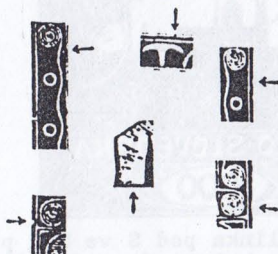

Na rámu nad T vpravo výčnělek.Za vlnovkou u 3.spirály bod.Dolní paprsek před 1.věží.Levý rám u 1.kroužku přerušeny,proti 1.spirále vylomený.Pravý rám mezi 8.spirálou a 3.kroužkem 2x vylomený, proti 10.spirále zeslabený.



99

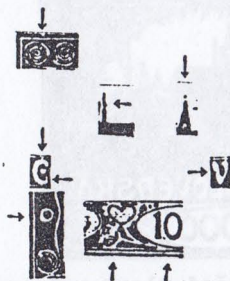

Rám nad 4.spirálou vylomený.Na 4.věží vpravo výčnělek.Nad 6.věží tečka.Na 1.kroužku dole vlevo výčnělek.Č nahoře spojeno s linkou.U dolního zakončení Č bod.V levé nožce V vrub.U jednotky dole vpravo čárka.V 1.srdci bílá skvrna.





100

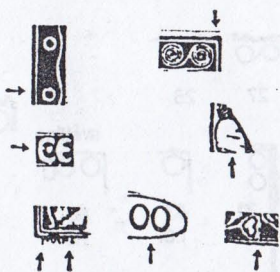

Horní rám u pravého rohu zesílený. Paprsky za pravou větví. Na 1. kroužku nahoře výčnělek. Č uvnitř uprostřed zesíleno. Ovál v 5,15 vylomený. Barevná linka pod 4. srdcem vylomena. Pod levou nožkou M tečka. Pravá nožka II krátká.

1000 h

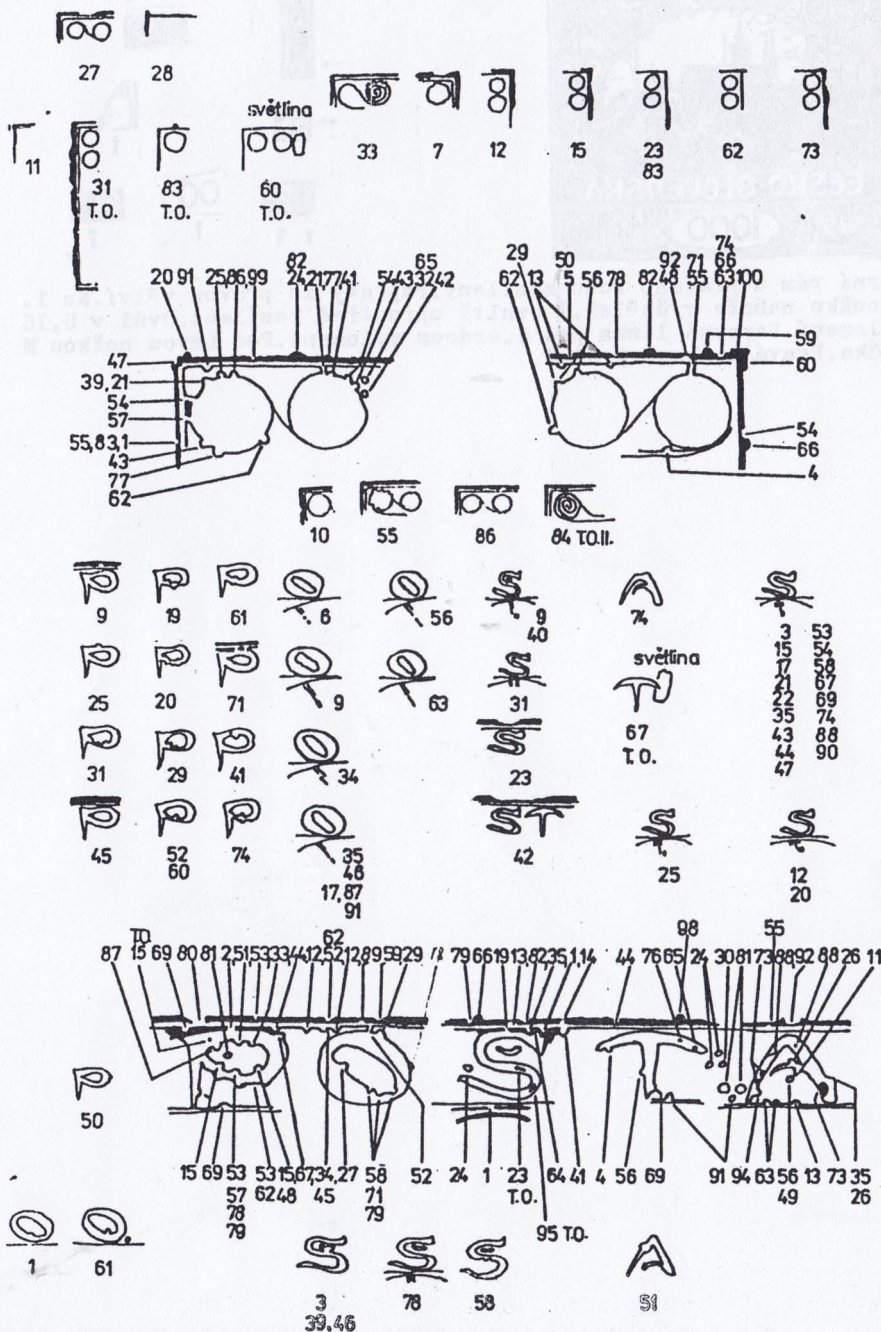



1000 h

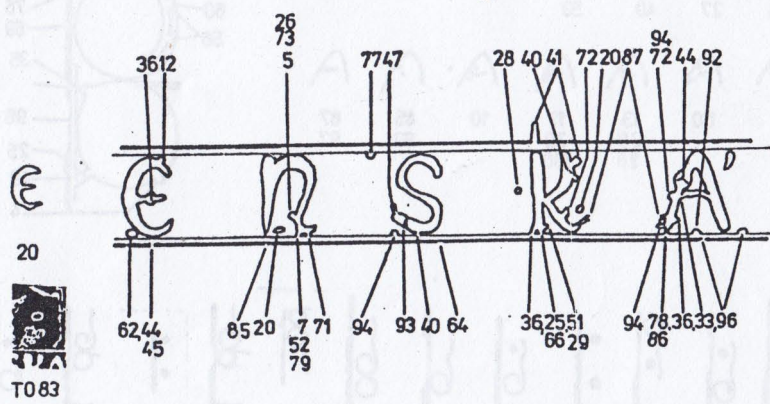
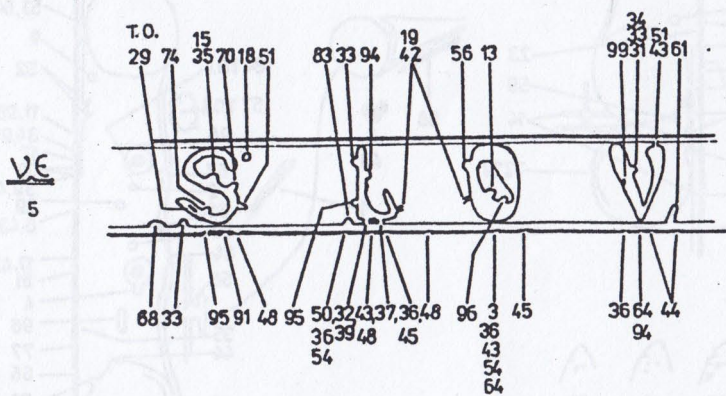
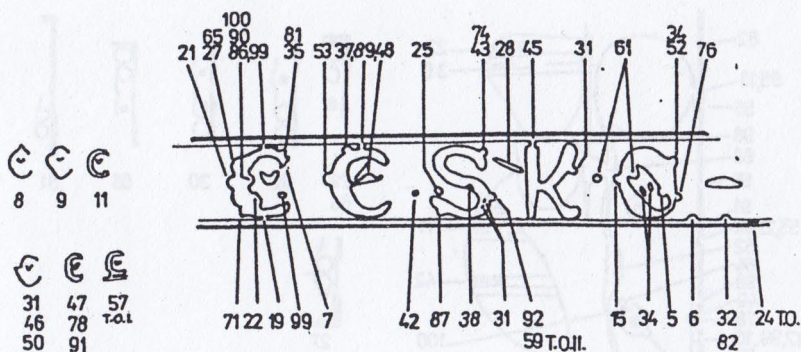

T083

1000h

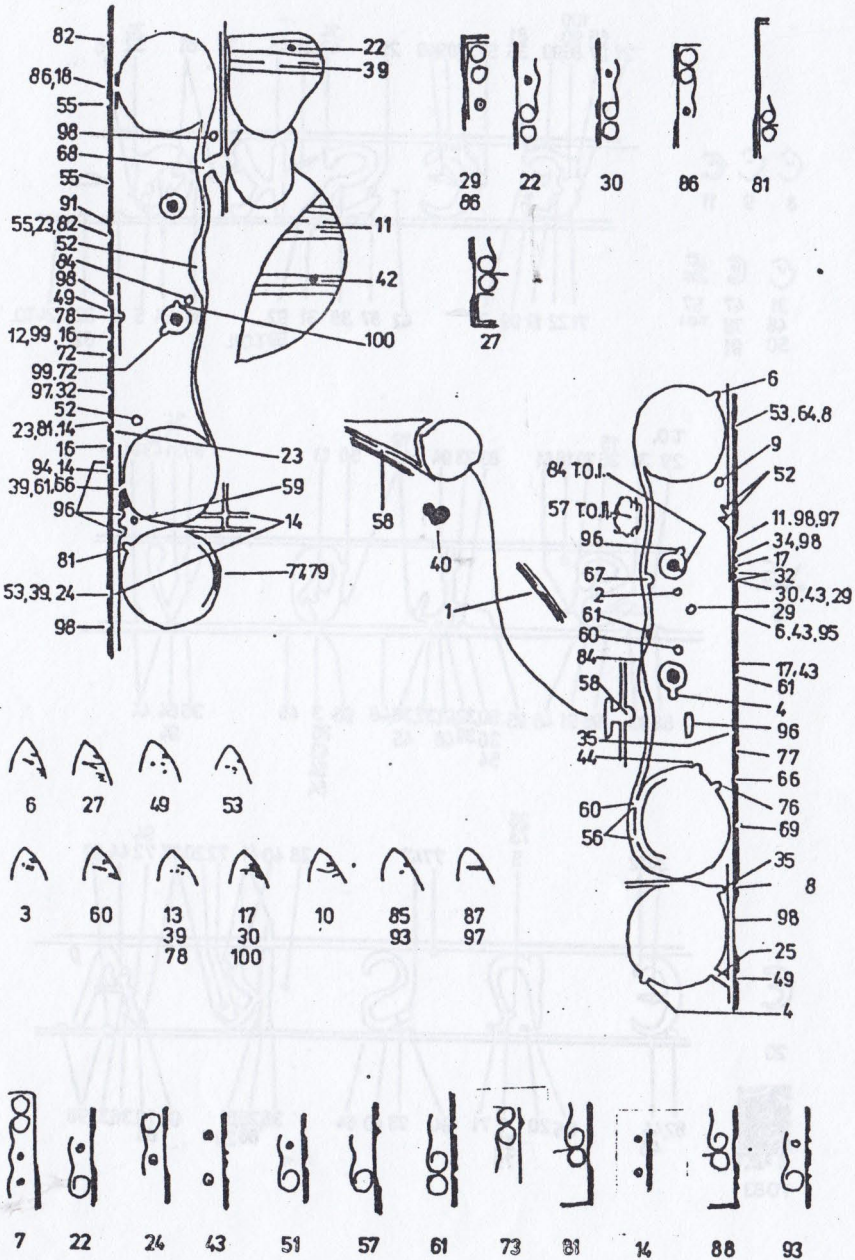



1000 h

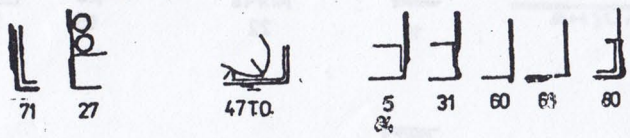
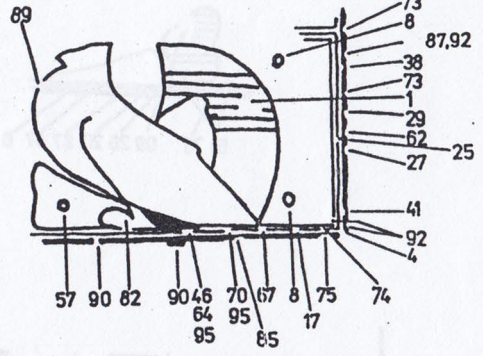
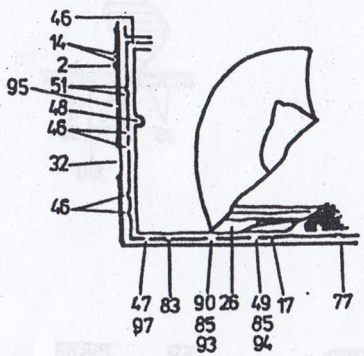
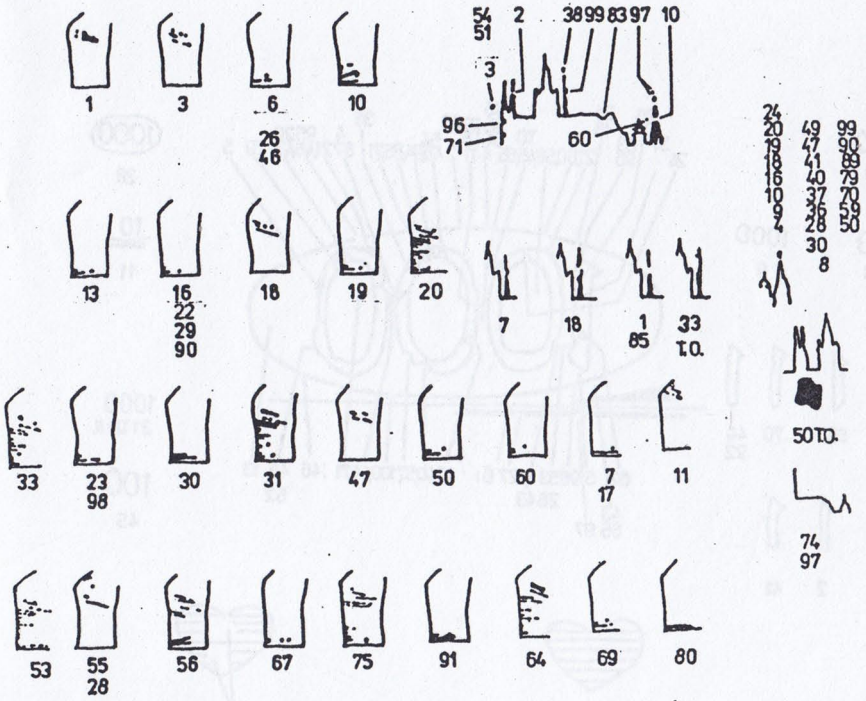

1000 h

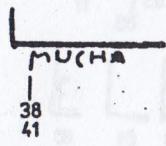
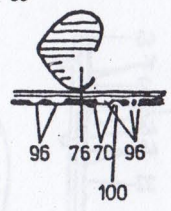
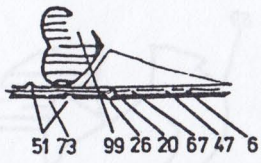
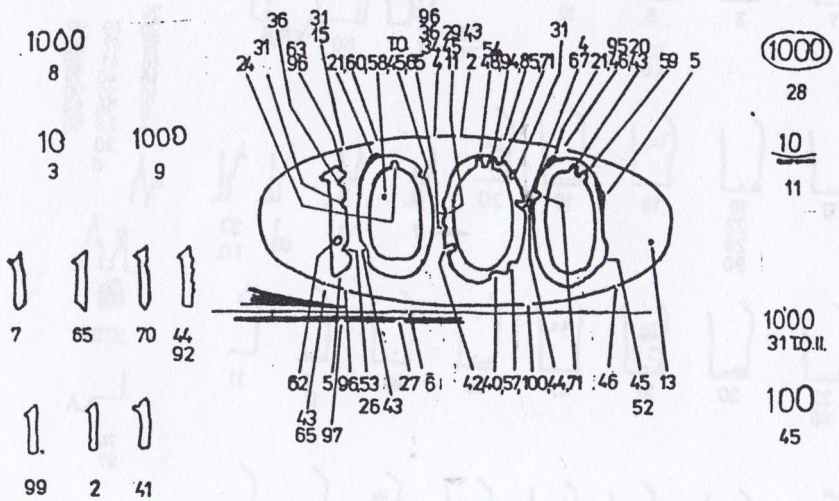





# NOVINOVÉ VÝPLATNĚ

Společnost sběratelů jantřin-  
tiskových známek, S C F,  
Praha 3-Selfertova 7  
130 00

Podávání novinových zásilek  
povoleno Ředitelstvím pošto-  
vní přepravy Praha č.j. 3244/93  
ze dne 9.11.1993