

STUDIJNÍ FILATELISTICKÉ PŘÍRUČKY

společnosti sběratelů čs. knihtis-
kových známek

20/1993



HRADČANY

15 h.

REKONSTRUKCE

I. a II.

DESKY.

F. HAMR

Základní publikované údaje.

Tyto údaje byly čerpány z Monografie československých známek I. díl autora dr. F. Kubáta.

Známky hodnoty 15 h byly vytištěny v tzv. V. kresbě. Tato kresba vznikla z druhého Muchova návrhu po pěti úpravách. K tisku bylo použito celkem šest desek zhotovených z jedné pomocné sestavy. Tato pomocná sestava byla odvozena z pomocné sestavy pro hodnotu 25 h a to přelepením hodnotových štítků novou hodnotou. Velikost pomocné sestavy byla zhruba lineárně dvojnásobná nežli tisková deska. Zmenšeným ofotografováním pomocné sestavy přes prisma byl zhotoven negativ ve skutečné velikosti tiskové desky. Z negativu pak překopírováním / zrcadlově / na kovovou desku a následujícím vyleptáním míst, která neměla tisknout, šest tiskových desek.

V tiskové formě, která byla čtyřdesková, byla tato hodnota sestavena v následujících kombinacích. Tisková forma byla vždy po vyčištění 40 000 kusů otisků rozebrána a vyčištěna. Potom byla znovu sestavena. Při celkovém nákladu těchto známek 116 650 000 kusů mělo by být těchto tiskových forem asi 30. I když mohly být desky po vyčištění složeny do stejné formy, všechny asi neznáme.

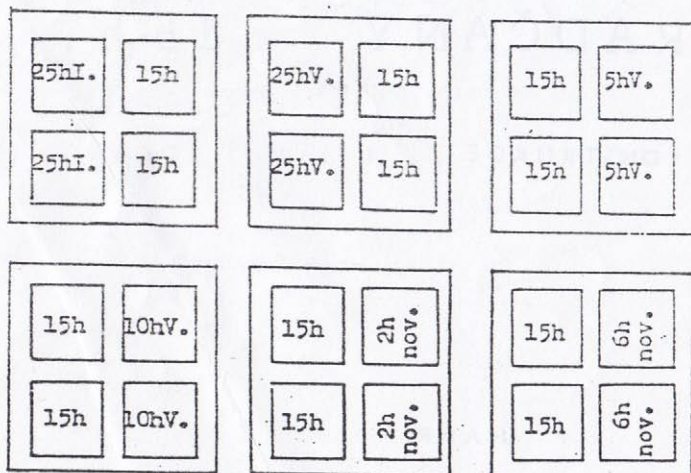

U prvních dvou desek této hodnoty došlo k opravě 4. spirály. U některých známkových polí však zůstala spirála neopravena a tak je možno z těchto dvou desek získat spojené spirálové typy.

Tisk známek hodnoty 15 h byl započat 3.6.1919 a nezoubkované známky byly vydány již 7.6.1919. Celkem bylo vytištěno 116 650 000 kusů známek z toho nezoubkovaných 52 090 000 kusů a zoubkovaných 64 560 000 kusů. Část známek byla použita pro přetisk SO 1920 a pro přetisk na doplatní. Koncové náklady u nezoubkovaných známek byly 52 031 400 kusů a u zoubkovaných 60 473 000 kusů.

Podle hrubého odhadu dle výskytu známek byly náklady jednotlivých druhů zoubkování následující:

HZ 13 3/4 : 13 1/2	28 140 000 kusů	označení zoubkov.	A
HZ 11 3/4	900 000		B
ŘZ 11 1/2	1 200 000		D
ŘZ 13 3/4	28 150 000		C
ŘZ 11 1/2 : 10 3/4	40 000		E
ŘZ 11 1/2 : 13 3/4	28 000		G
ŘZ 13 3/4 : 10 3/4	15 000		H
ŘZ 13 3/4 : 11 1/2	2 000 000		F

Pro rozlišení jednotlivých desek slouží odchylky v počítadlech umístěných v dolní části tiskového listu:

- I. tisk. deska 15,- známka nad ná vyššíply ovál, 4. spirála
II. typu, vějíř pravé holubice + -
- II. tisk. deska 15,- zahnutá desetinná pomlka, 4. spirála
II. typu, vějíř pravé holubice + -

Filatelisticky zajímavé jsou následující odchylky známek.

1. Typy.

- a./ spirálové : I. typ - 2,21,22,23,49,83,91,92,94 znám. pole I. tá
15 známkové pole II. tiskové desky
II. typ - všechna ostatní neuvedená znám. pole
- b./ číslicové zastřižením / u obou desek stejná známková pole /
I. typ - dále neuvedená známková pole
II. typ - číslice jedna dole zastřižena 13,71,78,89,94 zn. p.
III. typ - číslice pět dole zastřižena 9,81 známkové pole
IV. typ - obě číslice dole zastřiženy 68,75 známkové pole
- c./ číslicové polohou / u obou desek stejná známková pole /
I. typ - dále neuvedená známková pole
II. typ - předkloněná číslice 5,19,23,45,54,64,66,67,71,72,
74,82,90 známkové pole
III. typ - zakloněná číslice 91 známkové pole
IV. typ - číslice nízko 33,80,90 známkové pole

- V. typ - číslice vysoko 8,16,34,57,82 známkové pole
 VI. typ - číslice posunuta vlevo 14,15,21,28,56 známkové pole
 VII. typ - číslice posunuta vpravo 1,60,91 známkové pole

2. Redukce.

Vějíře pravé holubice:

- a./ nahoře a vpravo uzavřen / + + / 17,84 I. tisková deska
 78 II. tisková deska
 b./ nahoře uzavřen a vpravo s vadou / + = / všechna neuvedená
 známková pole

3./ Retuše.

V Monografii nejsou uvedeny.

4./ Barva.

- a./ stříhané známky - rumělkově červená, hnědě červená, cihlově
 červená, ohnivě červená
 b./ zoubkované známky - rumělkově červená, hnědě červená, cihlově
 červená, karmínově červená

5./ Papír.

Tloušťka od 0,03 mm do 1 mm.

6./ Deskové vady.

- a./ primární - vějíř pravé holubice s ponechanou vadou / - - /
 78,80,82 známkové pole I. desky
 46 známkové pole II. desky
 b./ sekundární - v obou deskách 11,78,79 známkové pole
 c./ terciární - I. deska 4,18,46,48,49,59,68,86,96,100 znám. p.
 II. deska 24,52,62,69,70,72,73,75,83,87,94 zn. p.

7./ Tiskové vady.

- a./ v kresbě - dvojitý tisk posunutý
 tisk na lepu
 b./ obtisk - strojový celkový
 strojový částečný
 c./ závoje - v levé holubici 41/I
 v levé větvi 91/I
 v T 2/II
 v pravé výzdobě 3/II
 v pravé holubici 52/II

- d./ bludné kroužky - na různých místech
- e./ v barvě - slitý tisk
bledý tisk celkově
slepý tisk
nečistý tisk mezer nedostatečně očištěnou deskou
- f./ v papíru - zkrabacení
složka jednoduchá
přeložka
ztržený papír
- g./ v zoubkování - posunutě řádkové svíslé
hřebenové rozšířené
hřebenové zúžené
nečisté zoubkování / tupé jehly /
špatně středované

8./ Ministerské zoubkování.

Řádkové 10 1/2

9./ Padělky.

Dosud nebyly zjištěny.

10./ Celíny.

- a./ jednoduchá dopisnice pro tuzemsko
- b./ dvojitá / odpovědní / dopisnice pro tuzemsko

Nové poznatky.

Zde chci uvést na prvním místě poznatky, které byly publikovány až po vyjití Monografie dr. F. Kubáta a nejsou tedy uvedeny v předchozí části.

Otázkou odchylek v kresbě pravé příčky se zabýval F. Fryč ve Filatelii č. 14/71 a 24/72. Popisuje prodloužení spodní části pravé příčky u známek 2., 7. a 20. známkového pole I. desky. Na 29. známkovém poli II. desky objevil odchylku v horní části pravé příčky.

Další velmi výraznou odchylku popsal F. Gebauer ve Filatelii č. 14/81 u 49. známkového pole II. desky. U této známky chybí bílá část pravé spojnice háčky. Popsanou odchylku považují za zvláště významnou, neboť dokumentuje opravné zásahy provedené již v hotové tiskové desce.

Odchylky v kresbě dolní části levé příčky jsem popsal ve Filatelii č. 14/83. Tyto odchylky spolu s uvedením kontrolních vad jsou uvedeny v dalším textu.

V této studii rozšiřují počet známek u nichž je dolní část pravé příčky protažená vzhůru, jak uvádí ve svých článcích F. Fryč, o další známková pole. Jsou to 10., 27., 29. a 50. známkové pole I. desky a 39. známkové pole II. desky.

Zajímavé je silné poškození, vícenásobné vrypy do rámu známky u některých známkových polí I. desky, které je následkem mechanického poškození.

Mimo vady uvedené v Monografii jsem zjistil následující výrazné odchylky.

Sekundární:

82. zn.p. - bílá čárka přes pravou spojnicí háčky

Terciární:

I. deska.

- 24. zn. p. - přerušená 3. věž
- 35. - kratší 2. věž
- 41. - kratší 2. věž
- 42. - kratší 2. věž
- 49. - barevná čára u pravého rámu
- 57. - vryp zředu do číslice jedna
- 62. - zesílený pravý rám
- 65. - poškozená číslice jedna
- 76. - poškozená číslice jedna

77. zn. p. - vryp do číslice jedna
 84. - vryp do číslice jedna
 97. - přerušeny pravý obrys levé větve
 II. deska.
 2. zn. p. - vryp do horního rámu nad 6. spirálou
 60. - bílý bod v 8. spirále
 77. - bílý bod v pravé výzdobě
 81. - bílý výstupek na pravé nožce N
 91. - bílý bod na dolní příčce nad N

Použití v poštovním provozu.

Přednostní vydání této známky si vyžádalo zvýšení poštovního za dopisnici od 15. května 1919 z 10 h na 15 h. V dalším období měla již platnost jen jako doplňková frankatura k dalším hodnotám.

Z celistvostí s touto známkou lze sestavit samostatnou sbírku, protože mimo stříhané byla vydána ještě s ozmi druhy zoubkování, se dvěma typy 4. spirály a ve čtyřech barevných odstínech. Vezmeme-li v úvahu ještě spojené spirálové typy bude sbírka nejen časově, ale i finančně náročná.

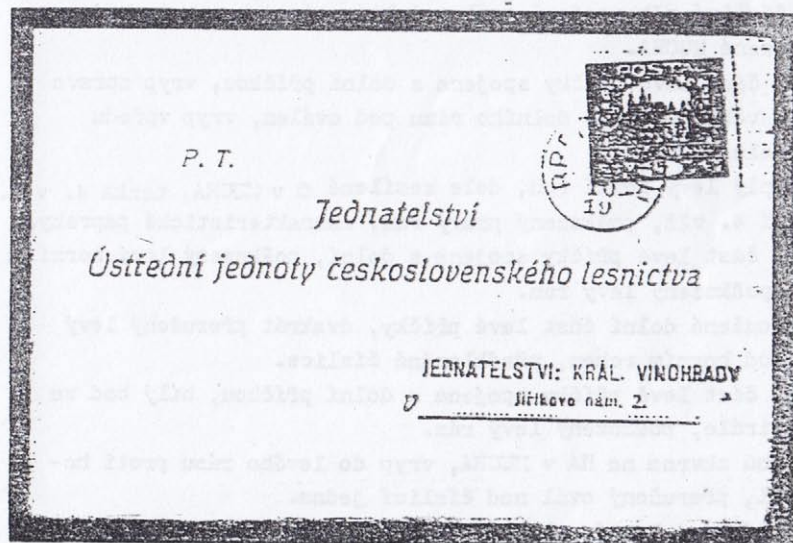

Popis tiskových vad I. desky.

1. Prodloužená dolní část levé příčky, dva barevné body mezi 5. a 6. věží, barevné body nad střechou.
2. Dolní část levé příčky spojena s dolní příčkou, 4. spirála otevřená, vyštípaný pravý rám, vyštíplý levý dolní roh.
3. Vryp do dolního rámu pod číslicí jedna, poškozené UC v MUCHA, silný paprsek v obloze pod T, barevný bod v oblouku před 6. listem.
4. Dolní část levé příčky spojena s dolní příčkou, předkloněná číslice, vryp do dolního rámu vpravo pod štítkem.
5. Dolní část levé příčky spojena s dolní příčkou, poškozený levý rám, poškozený horní rám vpravo.
6. Poškozený levý rám, poškozený dolní rám vlevo, barevný bod nad 5. věží.
7. Prodloužená dolní část pravé příčky přes dolní vázání, poškozený ovál nad číslicí pět, vryp zprava do obloučku číslice pět.
8. Barevný bod vedle levého horního rohu, poškozený levý rám.
9. Tři barevné body vlevo špičky 6. věže, vybíhající pravý horní roh, dole seřízlá číslice pět, dole zeslabený ovál.
10. Prodloužená dolní část pravé příčky přes dolní vázání, vryp do oválu vpravo, dva barevné body svisle v obloze pod Š.
11. Pod číslicí pět spojený ovál s dolním rámem barevným bodem, poškozené MUCHA.
12. Dolní část levé příčky spojena s dolní příčkou, vryp zprava do 4. věže, vryp do dolního rámu pod oválem, vryp vpředu do oválu.
13. Vyštíplý levý horní roh, dole zesílené C v MUCHA, tenká 4. věž.
14. Kratší 4. věž, poškozený pravý rám, charakteristické paprsky.
15. Dolní část levé příčky spojena s dolní, poškozený levý horní roh, poškozený levý rám.
16. Prodloužená dolní část levé příčky, dvakrát přerušovaný levý rám pod horním rohem, předkloněná číslice.
17. Dolní část levé příčky spojena s dolní příčkou, bílý bod ve 2. spirále, poškozený levý rám.
18. Barevná skvrna na HÁ v MUCHA, vryp do levého rámu proti ho-
lubici, přerušovaný ovál nad číslicí jedna.
19. Seřízlý levý horní roh, poškozený levý rám proti 3. spirále, dva barevné výstupky na pravém rámu proti 6. spirále.
20. Dolní část pravé příčky prodloužena přes dolní vázání, vryp do horního rámu nad 4. spirálou, vryp do dolního rámu pod 1. srd.

I. danke.

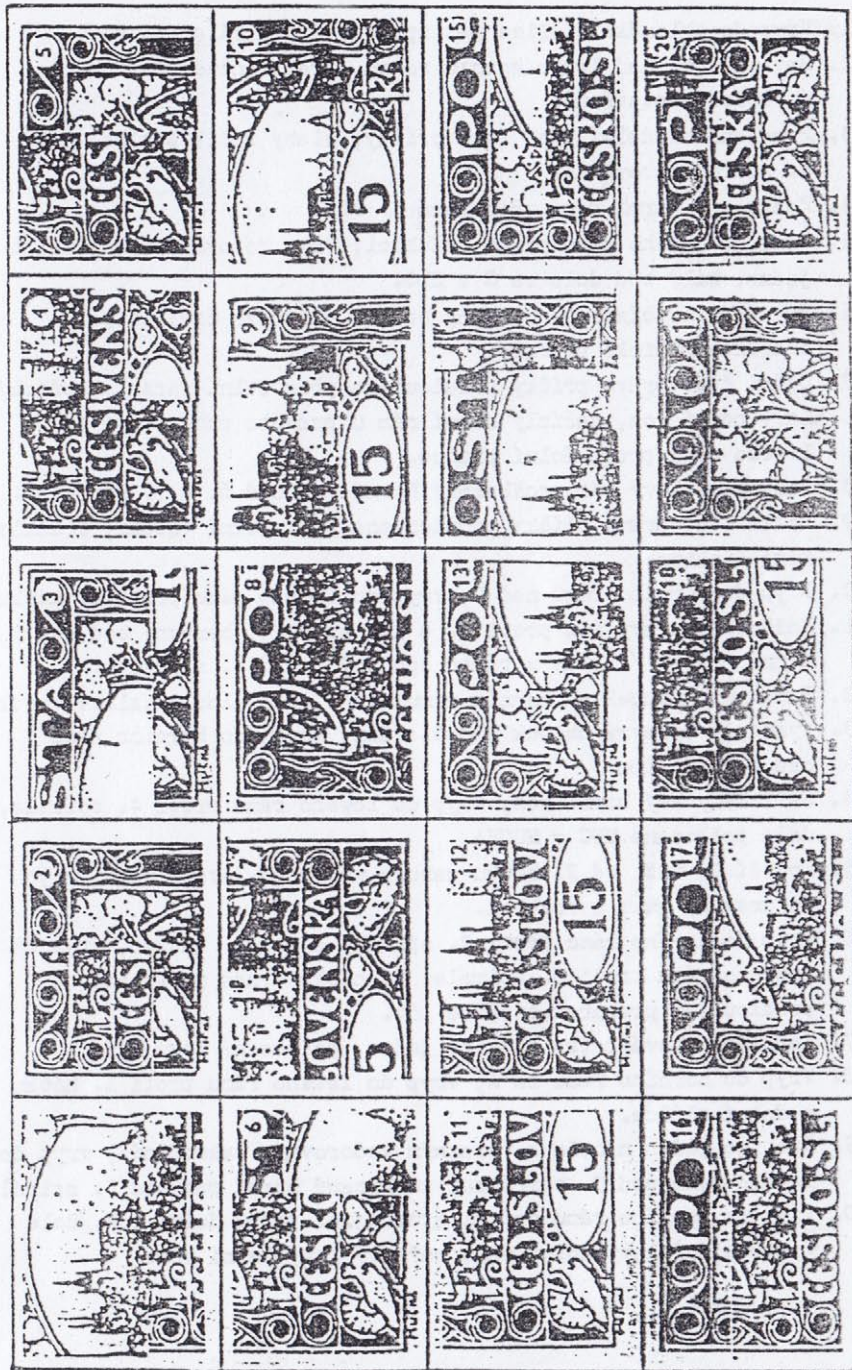

21. Vryp do obloučku číslice pět zprava, 4. spirála otevřená.
22. Barevný bod nad levým horním rohem, předkloněné číslice, 4. spirála otevřená.
23. Prodloužená dolní část levé příčky, slabý krček číslice pět, 4. spirála otevřená.
24. Poškozený horní rám, přerušená 3. věž.
25. Vryp do levého rámu proti holubici, vryp do oválu nad číslicí jedna, bílý bod dole za S v SLO.
26. Předkloněné číslice, barevný bod na obloučku číslice pět, charakteristické paprsky.
27. Dolní část pravé příčky prodloužena přes dolní vázání, seřizlý levý horní roh, seřizlý horní rám u pravého rohu, vryp do levého rámu proti dolní příčce.
28. Poškozený levý rám, poškozený horní rám nad 6. a 7. spirálou.
29. Dolní část pravé příčky prodloužena přes dolní vázání, předkloněné číslice.
30. Vryp do horního rámu nad 0, vryp do levého rámu proti 2. háčku.
31. Poškozený pravý rám proti 9. a 10. spirále, barevný bod nad horním rámem / někdy s rámem spojený / nad 6. spirálou.
32. Barevný výstupek na horním rámu nad 4. spirálou, číslice vysoko.
33. Vyšší barevný oblouk nad 4. věží, vrypy do horního rámu nad 4. spirálou.
34. Seřizlý pravý horní roh, vryp do levého rámu proti 4. spirále, dole poškozené MUC v MUCHA.
35. Kratší 2. věž, od 2. háčku nahoru vrypy do levého rámu, vryp do pravého rámu uprostřed.
36. Vryp do levého rámu proti 2. spirále a pod 2. háčkem, vryp do pravého rámu proti 8. spirále, 3. háčku a nad 9. spirálou, prodloužený praporek číslice pět.
37. Seřiznutá levá patka číslice jedna, poškozený levý rám.
38. Vryp do horního rámu za A, vryp do levého rámu proti 1. háčku a dolní příčce.
39. Číslice jedna nahoře s výrazným vodorovným zakončením, vryp do levého rámu pod 3. spirálou, poškozený horní rám nad 5. spirálou.
40. Vryp do horního rámu nad P, vybíhající pravý dolní roh, dolu vystupující levý dolní roh, seřizlý levý horní roh.

I. denka.

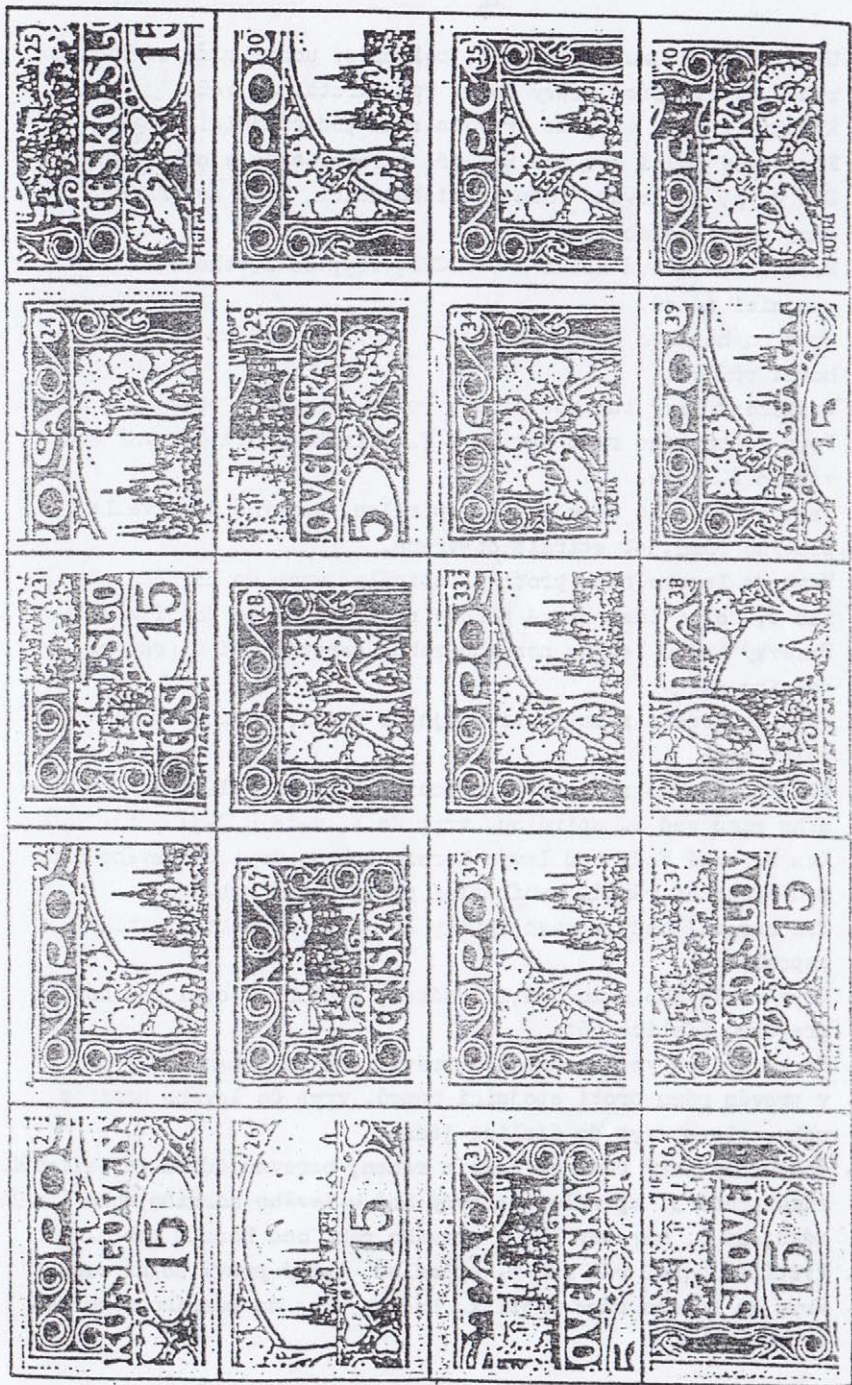

41. Uprostřed prohnutý levý rám, poškozepý pravý rám pod horním rohem, vyběhající pravý dolní roh, kratší 2. věž.
42. Kratší 2. věž, vryp do pravého rámu pod spojnicí rámců.
43. Přerušovaný dolní rám nad HA, tři barevné body v obloze pod Š.
44. Dva vrypy do levého rámu proti holubici, vryp do pravého rámu proti holubici.
45. Prodloužená levá nožka M v MUCHA, vryp do levého rámu proti spojnicí rámců.
46. Vryp do horního rámu nad P a T, vryp do pravého rámu proti horní příčce.
47. Poškozený levý rám pod horním rohem, otevřený pravý horní roh.
48. Vryp do horního rámu nad 6. a 7. spirálou, dva barevné body vpravo 2. věže.
49. Vryp do horního rámu nad 5. spirálou, barevná čára vedle pravého rámu, 4. spirála otevřená.
50. Vryp do levého rámu proti 4. spirále, vryp do horního rámu nad O, dolní část pravé příčky protažena přes dolní věšádky.
51. Barevný bod u levého horního rohu, barevný bod u pravého dolního rohu.
52. Vryp do levého rámu proti spojnicí rámců, vyběhající pravý dolní roh.
53. Vryp do levého rámu proti holubici a 1. spirále, vryp do horního rámu nad 6. spirálou, vryp do 1. věže u její paty.
54. Dva barevné body nad levým horním rohem, vryp do levého rámu pod spojnicí rámců, vyběhající pravý dolní roh.
55. Tři barevné body vpravo špičky 2. věže, charakteristické paprsky.
56. Vryp do levého rámu nad 1. háčkem, zeslepený ovál nad koncem praporeku číslice pět.
57. Barevná čára vedle rámu nad pravým dolním rohem, bílý bod v pravém rámu proti spojnicí rámců, vryp do levého horního rohu, zleva vryp do číslice jedna.
58. Poškozený levý rám nad dolním rohem, barevná čárka vedle levého rámu proti 3. spirále, barevný bod u levého horního rohu (někdy závoječný), barevný bod u pravého rámu nad horním rohem.
59. Vyštiplý horní rám nad 5. spirálou, tuchný pravý dolní roh.
60. Vryp do levého rámu proti 1. háčku, vryp do horního rámu nad 6. spirálou.

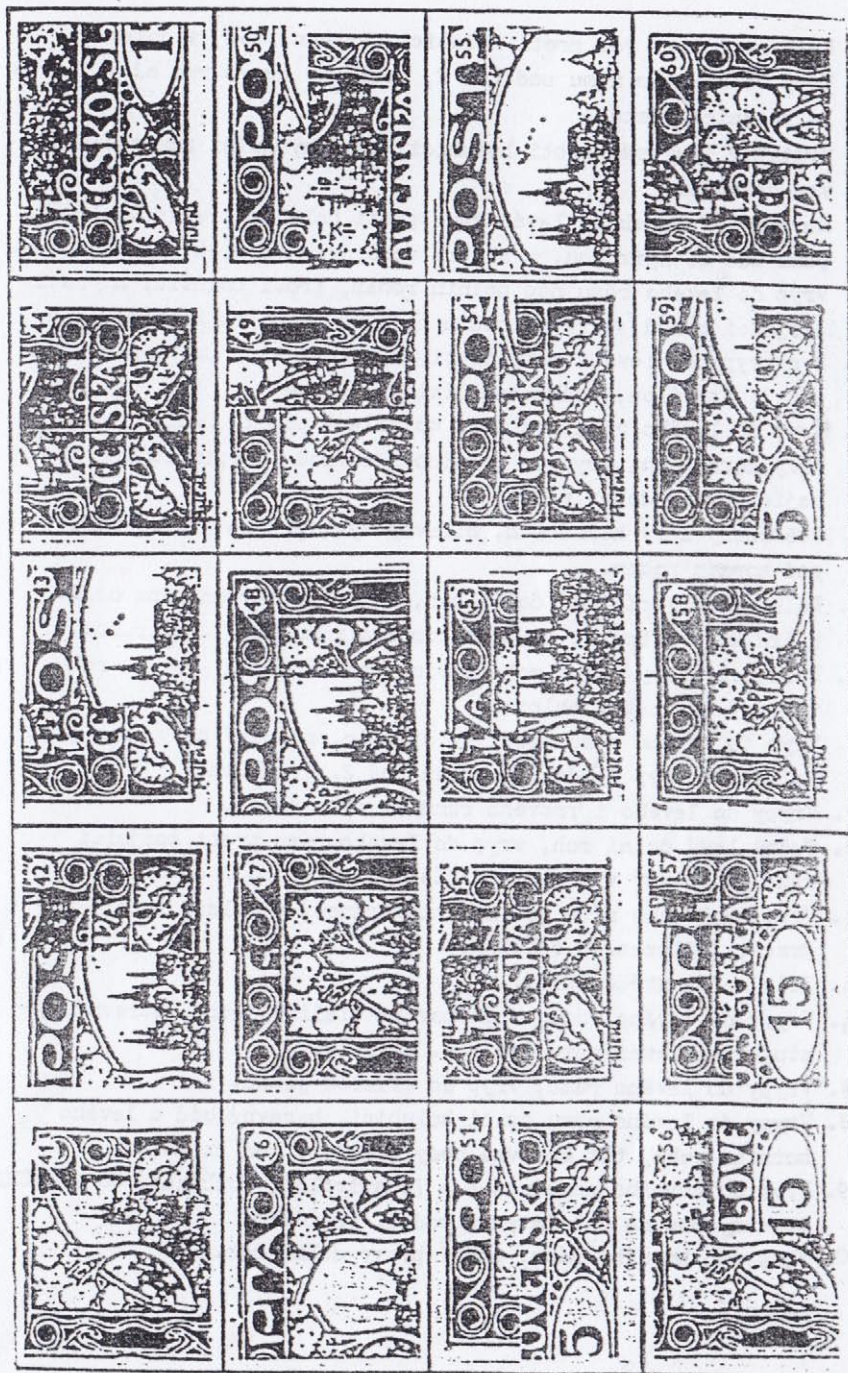

I. deska.

61. Poškozený levý rám proti holubici, barevné body v obloze.
62. Vryp do horního rámu nad P a T, zesílený pravý rám od 4. háčku ke spojnicí rámců.
63. Vyštlblý levý rám proti holubici, zvlněný dolní rám pod pravou holubicí.
64. Barevný výstupek na levém rámu proti holubici, vryp do levého rámu nad 2. spirálou, v obloze vodorovný paprsek nad střechou.
65. Vryp do levého rámu nad dolním rohem, proti holubici a proti spojnicí rámců, barevný bod u pravého rámu pod horním rohem.
66. Dvě vrypy do levého rámu proti holubici, vryp do horního rámu nad 7. spirálou, poškozená číslice jedna.
67. Vryp do levého rámu proti 2. spirále a pod 2. háčkem, seřízlý levý horní roh, vryp do horního rámu nad 7. spirálou, vybíhající pravý dolní roh.
68. Poškozený levý horní roh, barevný výstupek na pravém rámu pod horním rohem.
69. Dolu vybíhající levý dolní roh, vrypy do levého rámu od 2. háčku k 4. spirále, vryp do horního rámu nad 7. spirálou.
70. Poškozený levý dolní roh, seřízlý horní rám u pravého rohu, výrazný paprsek v obloze.
71. Vryp do levého rámu proti 4. spirále, zvlněný pravý rám proti holubici, vryp do dolního rámu pod 2. srdíčkem.
72. Vrypy do levého i pravého rámu po celé délce.
73. Tučný levý dolní roh, vryp do levého rámu proti spojnicí rámců, barevný výstupek na číslici pět, MUCHA do oblouku.
74. Vryp do levého rámu pod spojnicí rámců, v obloze svislý paprsek, poškozené U v MUCHA.
75. Dole seříznuté číslice.
76. Vrypy do levého rámu, deformovaná číslice jedna, barevný výstupek na levém rámu proti 4. spirále.
77. Vrypy do levého rámu, vryp do číslice jedna.
78. Vrypy do levého rámu proti holubici, barevný bod u levého horního rohu, tři barevné body v obloze pod paprskem.
79. Vryp do horního rámu nad A a 7. spirálou, poškozené UC v MUCHA, barevný bod na dolním rámu pod 1. srdíčkem.
80. Vrypy do horního rámu, tučný pravý dolní roh.

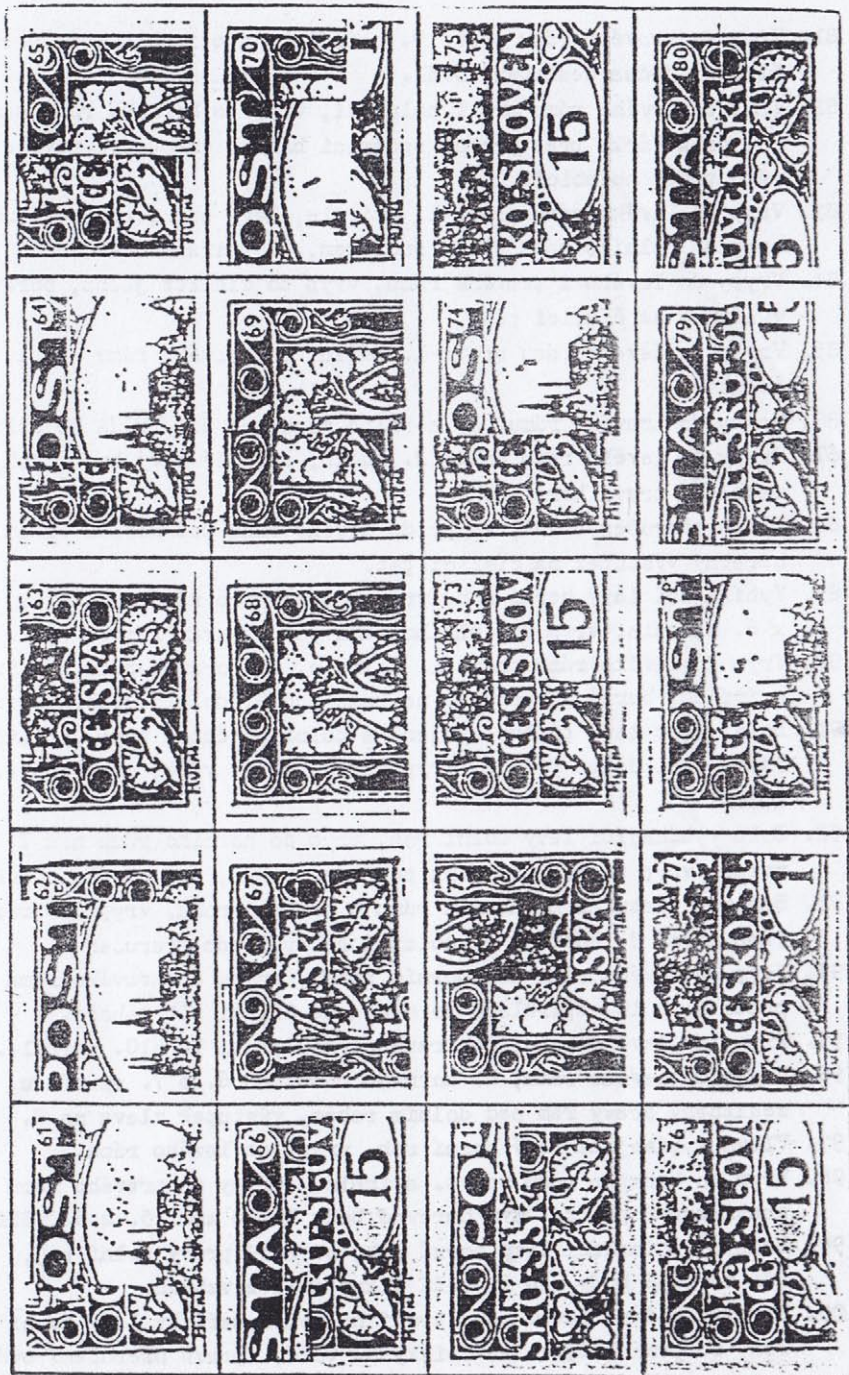

81. Vryp do pravého rámu proti 9. spirále a proti holubici, před číslicí jedna zeslabený ovál.
82. Vryp do levého rámu proti holubici, vryp do horního rámu nad PO, bílá čárka přes pravou spojnicí háčků, vrypy do pravého rámu proti holubici.
- I 83. Vryp do levého rámu proti 1. spirále, levý horní roh seříznutý, vryp do dolního rámu za 4. srdíčkem, 4. spirále otevřená.
84. Vrypy do levého i pravého rámu, vryp do číslice jedna, barevný výstupek na číslici pět.
85. Vrypy do levého rámu proti 1. háčku, do pravého rámu proti holubici.
86. Vrypy do pravého rámu, do horního rámu nad ŠP, MUCHA do oblouku.
87. Vrypy do levého rámu proti 2. háčku, seříznutý levý horní roh, zaoblený pravý horní roh.
88. Vlevo přerušený ovál, vrypy do levého rámu pod horním rohem, barevný výstupek na číslici pět.
89. Vybíhající levý horní roh, vrypy do horního rámu nad TA až k 6. spirále, vryp do dolního rámu pod 1. srdíčkem.
90. Vryp do levého rámu proti 1. spirále, do horního rámu nad 5. spirálou, barevný výstupek na rámu nad Š, dole zeslabený ovál.
- ¶ 91. Dolní část levé příčky spojena s dolní příčkou, vryp do levého rámu proti dolní příčce, vryp zprava do 4. věže, otevřená 4. spirála.
- I 92. Dolu vybíhající levý dolní roh, vryp do horního rámu nad 7. spirálou, vryp do pravého rámu pod hor. rohem, 4. spirále otevřená.
93. Barevný výstupek na horním rámu u pravého rohu, vryp do pravého rámu proti 3. háčku a holubici (někdy i rám přerušen).
94. Vryp do levého rámu pod horním rohem, vrypy do pravého rámu proti 9. a 10. spirále a do oválu za číslicí pět nahore.
95. Vrypy do levého rámu, do pravého rámu proti 7. a 10. spirále.
96. Vrypy do levého rámu, do horního rámu nad 6. a 7. spirálou, zeslabený pravý rám nad dolním rohem, výstupek zleva na T.
97. Vlevo vybíhající levý horní roh, vrypy do levého rámu.
98. Vryp do horního rámu nad 4. spirálou, vrypy do pravého rámu proti horní příčce, dva barevné body šikmo mezi 5. a 6. věží.
99. Nahoru vybíhající levý horní roh, seříznutý pravý dolní roh, tři barevné body nad 5. věží šikmo doleva vzhůru.
100. Barevný bod na levém rámu proti holubici, seříznutý levý horní roh, barevné body kolem špičky 5. věže, vpravo přerušený ovál.

I. deňka.

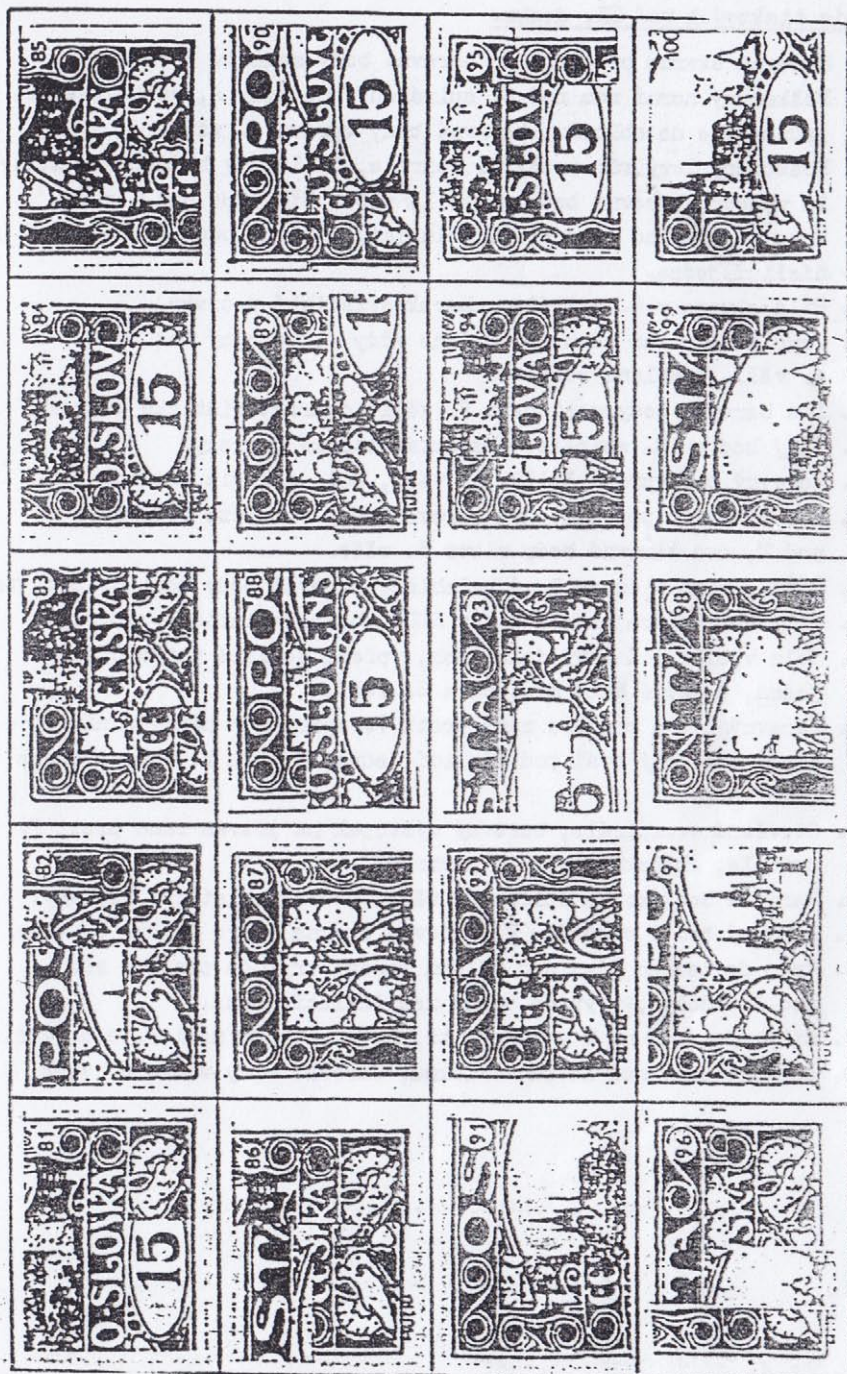

Popis tiskových vad II. deska:

1. Barevná skvrna před MUCHA, barevné body mezi 5. a 6. věží.
2. Poškozený horní rám nad 6. spirálou / ne vždy /, patka číslice jedna dole do oblouku, barevné body vpravo 2. věže.
3. Poškozený levý rám proti 3. spirále, číslice v hodnotovém štítku vysoko, barevné body vlevo 1. věže, bílý bod nad Č v Ě.
4. Vryp do pravého rámu proti holubici, barevný bod na oválu pod číslicí jedna.
5. Bílá skvrna v 6. spirále, charakteristické paprsky.
6. Vryp do horního rámu nad O / ne vždy /, barevný bod nad 4. věží, zaoblené rohy.
7. Dva barevné body mezi 5. a 6. věží, charakteristické paprsky.
8. Bílý bod v 10. spirále, charakteristické paprsky.
9. Barevný bod vpravo špičky 5. věže, dole seřizlá číslice pět.
10. Bez hlavních paprsků, dva barevné body v obloze vodorovně pod T, dva barevné body vlevo 6. věže.
11. Bílá skvrna v casu levé holubice, barevné body mezi 5. a 6. věží.
12. Bílý bod vpravo nahoře u K v SKD, charakteristické paprsky.
13. Dole vybíhající levý dolní roh, vpředu seřizlá patka číslice jedna, barevné body mezi 5. a 6. věží.
14. Barevný bod u pravého rámu proti 7. spirále / někdy s ním spojený, zesílený ovál pod číslicí jedna, špička 5. věže tvořena třemi body.
15. Otevřená 4. spirála, barevný výstupek na pravém rámu proti 7. spirále, charakteristické paprsky.
16. Barevné body kolem špičky 6. věže, charakteristické paprsky.
17. Barevný bod v obloučku P, barevná skvrna vlevo špičky 6. věže.
18. Vryp do levého rámu nad dolním rohem, vryp do pravého rámu pod 3. háčkem, vryp do oválu nad číslicí jedna.
19. Bílý výstupek na O v PO uvnitř, barevné body mezi 5. a 6. věží.
20. Barevné body nad levou věžičkou, barevné body vlevo 6. věže.

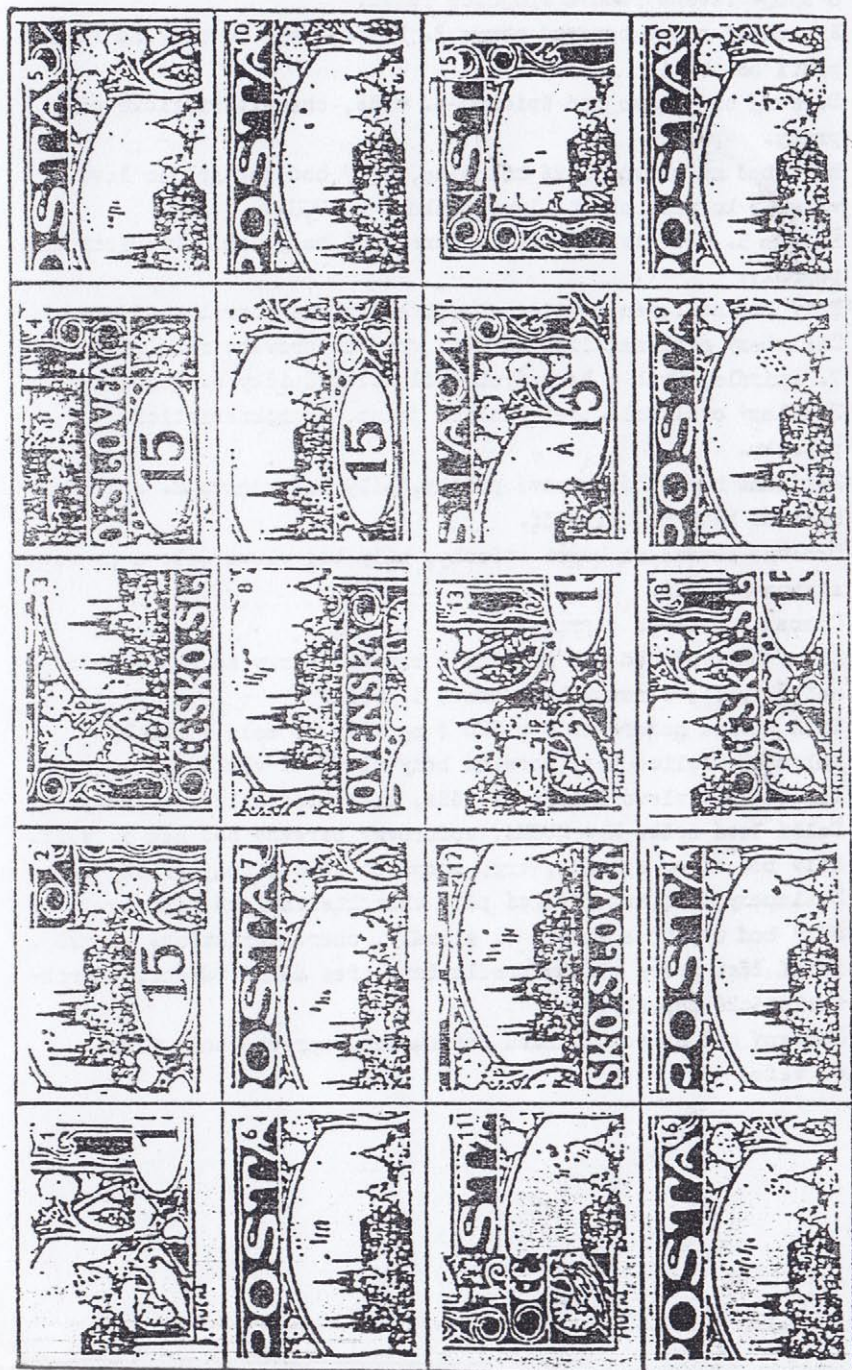

21. Přerušená levá spojnice háčeků, bílé čárky na Č a E, bílý bod u spoje levého rámu a spojnice rámců.
22. Přerušovaný pravý barevný obrys 2. listu, vryp do pravého rámu proti holubici.
23. Barevný bod vlevo nad špičkou 6. věže, charakteristické paprsky.
24. Bílý bod za hlavou levé holubice, bílý bod pod spojením levé větve s kmenem, ohnutá levá nožka M v MUCHA.
25. Špička 5. věže tvořena třemi barevnými body, charakteristické paprsky.
26. Bílý bod na levém závitě, charakteristické paprsky.
27. Zeslabený ovál nad číslicí pět, vryp do pravého rámu proti 7. spirále, kruh z barevných bodů kolem špičky 6. věže.
28. Zesílený ovál dole před číslicí jedna, charakteristické paprsky.
29. Zesílená horní část pravé příčky, bílý bod vpravo 2. spirály, barevné body nad 6. věží.
30. Barevná skvrna na konci střešky, bílý bod vlevo dole u pravé straně A v ŠTA.
31. Charakteristické paprsky.
32. Šikmý barevný bod nad 5. věží a barevné čárky od něj vpravo nad 6. věží, barevný bod vpravo 5. věže.
33. Bílá skvrna nahoře na O v SKO (ne vždy), dole vyčtíplý oblouček číslice pět, barevné body vlevo 6. věže.
34. Barevný bod vlevo špičky 6. věže, charakteristické paprsky.
35. Delší levá nožka M v MUCHA, vodcovný barevný bod nad 5. věží.
36. Bílý bod na 4. spirále, vryp zhora do levé strany příčky T.
37. Zeslabený ovál nad číslicí pět, charakteristické paprsky.
38. Bílý bod uvnitř a vpravo 4. spirály, charakteristické paprsky.
39. Dolní část pravé příčky prodloužena přes dolní vácání, charakteristické paprsky.
40. Barevný bod na dolním rámu pod oválem, barevné body vlevo 6. věže.

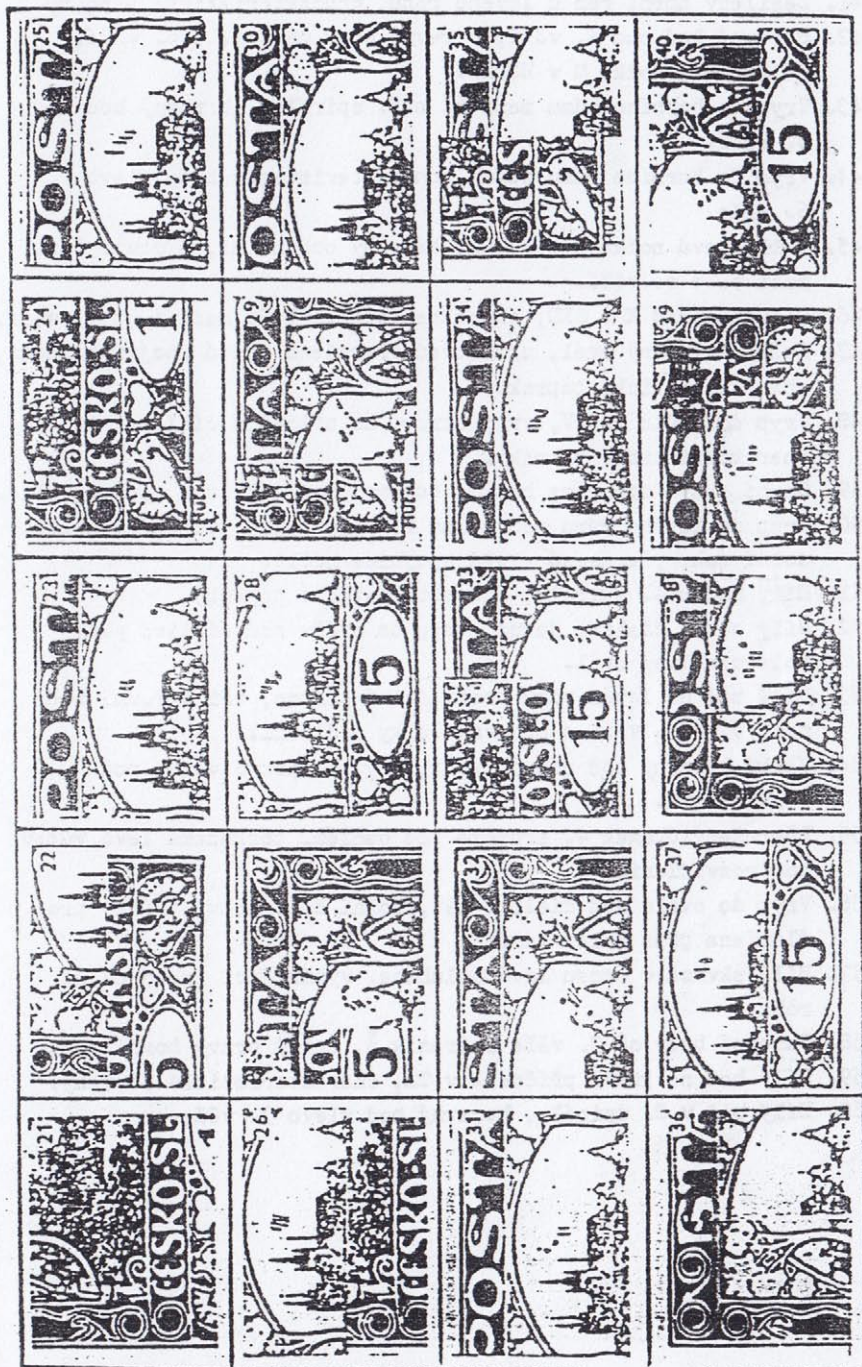

41. Zesílený horní rám u levého rohu, charakteristické paprsky.
42. Barevný bod nad 4. věží, barevné body mezi 5. a 6. věží, delší levá nožka M v MUCHA.
43. Vryp do horního rámu mezi 6. a 7. spirálou, barevný bod nad 5. věží.
44. Vryp do horního rámu nad A, charakteristické body vlevo 6. věže.
45. Delší levá nožka M v MUCHA, barevný bod na ní, barevné čárky mezi 5. a 6. věží.
46. Bílý bod nad X v SKD, charakteristické body mezi 5. a 6. věží.
47. Dole zesílený ovál, uprostřed přerušená pravá spojnice háček, charakteristické paprsky.
48. Vryp do oválu pod V, vryp spravo do obloučku číslice pět, charakteristické paprsky.
49. Chybí pravá spojnice háček, barevný bod v křídle levé holubice.
50. Vryp do levého rámu pod a nad 2. spirálou, vyběhající pravý dolní roh, přerušená pravá spojnice háček.
51. Bílý bod u 4. spirály, charakteristické paprsky.
52. Bílý bod v číslici jedna, vryp do oválu nad číslicí pět, dole zesílený ovál.
53. Bílý bod na levém rámu proti dolní příčce, tři barevné body mezi 5. a 6. věží a barevné čárky nad nimi.
54. Velký barevný bod nad 5. věží, vryp do pravé větve pod rozvidlením.
55. Přerušený úponek 4. srdíčka pod oválem, poškozená levá větve pod rozvidlením.
56. Vryp do oválu nad číslicí pět, dolní část pravé příčky prodloužena přes dolní vodorovnici.
57. Bílá skvrna v ocasu levé holubice, vyběhající pravý dolní roh.
58. Barevné body od 3. věže směrem k Š, tučný pravý horní roh.
59. Bílý bod na pravé příčce A v TA, charakteristické paprsky.
60. Bílý bod v 8. spirále, barevný bod vlevo 3. věže.

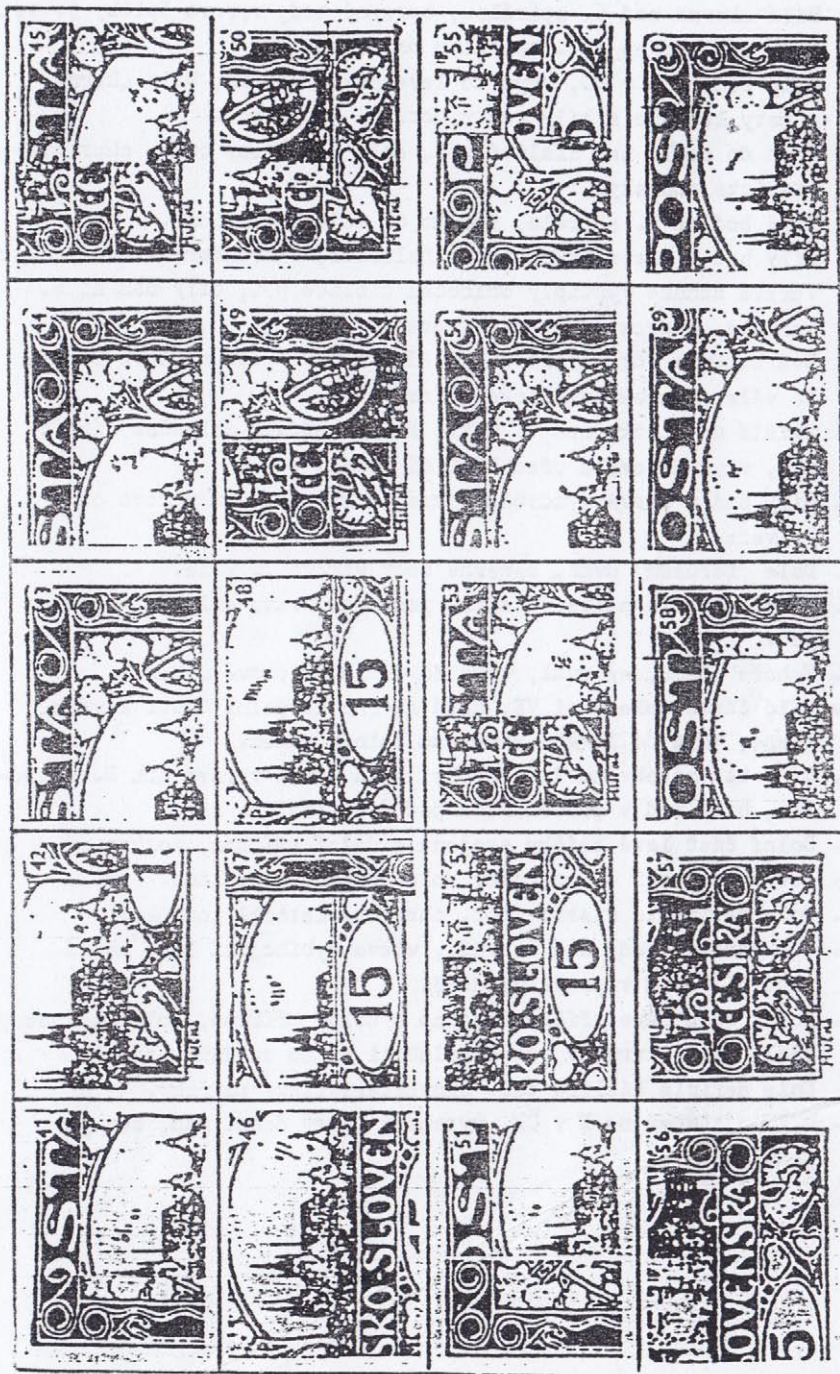

61. Bílá skvrna nad 6. spirálou, barevné body vpravo špičky 5. věže, levý rám spojen s 1. spirálou bílou čárkou.
62. Bílý bod na O v PO, vryp do levé nožky A v TA, bílá skvrna u paty 1. věže a bílý bod v barevné ploše pod.
63. Vryp do oválu nad číslicí pět, dole zeslabený ovál, charakteristické paprsky.
64. Bílý bod na 9. spirále, špička 6. věže rozvidlena.
65. Bílý bod v pravém rámu proti holubici, charakteristické paprsky.
66. Vpravo nahoře vyštíplý oblouček číslice pět, bílý bod na 6. spirále, charakteristické paprsky.
67. Dvě barevné čárky vpravo 3. věže, barevný bod na levé straně 1. věže, charakteristické paprsky.
68. Svislá dvojtečka nad 4. věží, šikmo seřízlý oblouček číslice pět, vryp do oválu před číslicí jedna.
69. Bílý bod v pravé výzdobě, šikmé paprsky vzájem vpravo od 5. věže.
70. Dole přerušený ovál, barevné body vpravo 3. věže.
71. Vlevo seřízlá patka číslice jedna a vpravo oblouček číslice pět.
72. Nahoře přerušený ovál, vryp do oválu na pravé straně.
73. Bílá čárka dole mezi VE, bílá skvrna na čelní části levého kmeňa, vryp do levého rámu nad dolním rohem.
74. Bílý bod na obvodu 7. spirály, bílá čárka vpravo nad 8. spirálou, bílý bod v levém rámu pod 8. spirálou.
75. Dolní část levé příčky spojena s dolní příčkou, poškozený levý rám proti 4. spirále, dole seříznutá číslice.
76. Dole seříznutá číslice pět, charakteristické paprsky.
77. Dva barevné body nad 4. věží, vlevo vybíhající levý horní roh, bílý bod v pravé výzdobě.
78. Dolní část levé příčky spojena s dolní příčkou, dole poškozený ovál, bílá skvrna v pravé holubici až do spojnice rámců.
79. Dole seřízlá číslice pět, charakteristické paprsky.
80. Bílý úfetupek na E v ČE, vypouklý pravý dolní roh, bez paprsků.

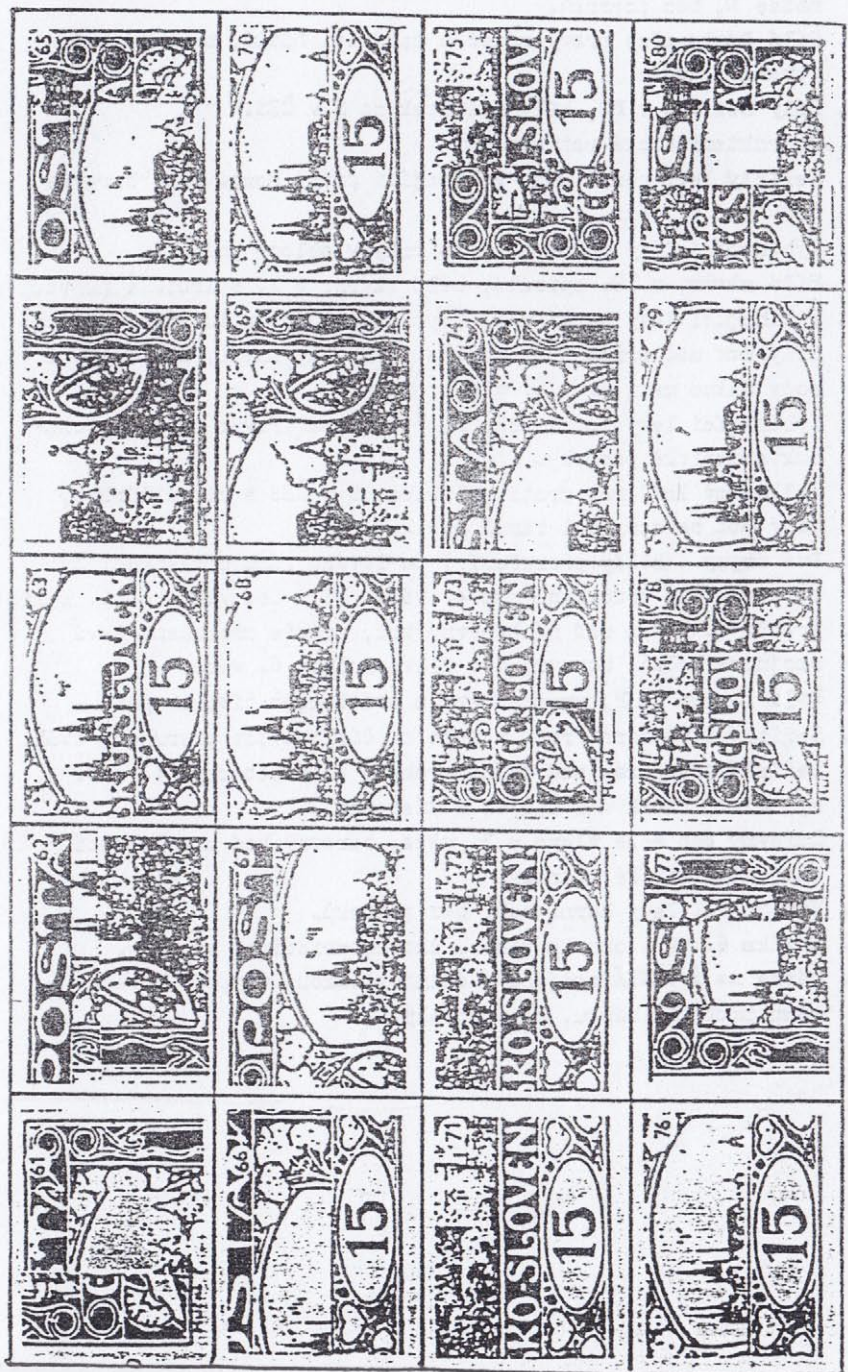

81. Seřízlý levý rám proti 2. spirále, bílý výstupek na pravé nožce II, bez paprsků.
82. Bílá čárka přes pravý rámeček a spojnicí háček, barevný bod vpravo 5. věže.
83. Bílý bod v O v PO, bílý výstupek na S v ČES.
84. Charakteristické paprsky.
85. Seřízlý levý horní roh, vybíhající pravý horní roh, barevné body nad 5. věží.
86. Vybíhající levý dolní roh, paprsky v obloze pod Šf.
87. Bílá skvrna v 10. spirále, bílá skvrna v 1. spirále. (na věži).
88. Vybíhající levý horní roh, vryp nahoře do oválu před číslicí.
89. Bílý bod nad připojením levého závětu ke kmeni, dva barevné body šimmo mezi 5. a 6. věží.
90. Vybíhající levý horní roh, bílý bod pod pravým závětem, charakteristické paprsky.
91. Poškozený levý rám proti holubici, S v ČES s bílou čárkou, bílý bod na spojnicí rámeček nad II.
92. Dva vryp (někdy přerušeni) do levého rámu uprostřed, dva barevné body vodorovně nad 4. věží, bílý bod vlevo na 6. spirále.
93. Kratší 2. věž a nad ní barevný bod, nahoře přerušená levá spojnice háček, barevný bod vlevo špičky 6. věže.
94. Bílá skvrna na P, vryp do oválu nad koncem číslice pět.
95. Seřízlý levý horní roh, nahoře na číslici pět přerušeno ovál.
96. Seřízlý pravý rám nad dolním rohem, bílý bod mezi 4. a 5. spirálou, háček v Č spojen s písmenem.
97. Barevný bod dole vlevo u 9. věže, barevný bod nad 9. věží, charakteristické paprsky.
98. Vybíhající levý horní roh, bez paprsků.
99. Špička 6. věže ohnuta vlevo, charakteristické paprsky.
100. Čárka na á v SKÁ spojena s dolní příčkou, vryp do levého rámu proti 1. háčku, bez paprsků.

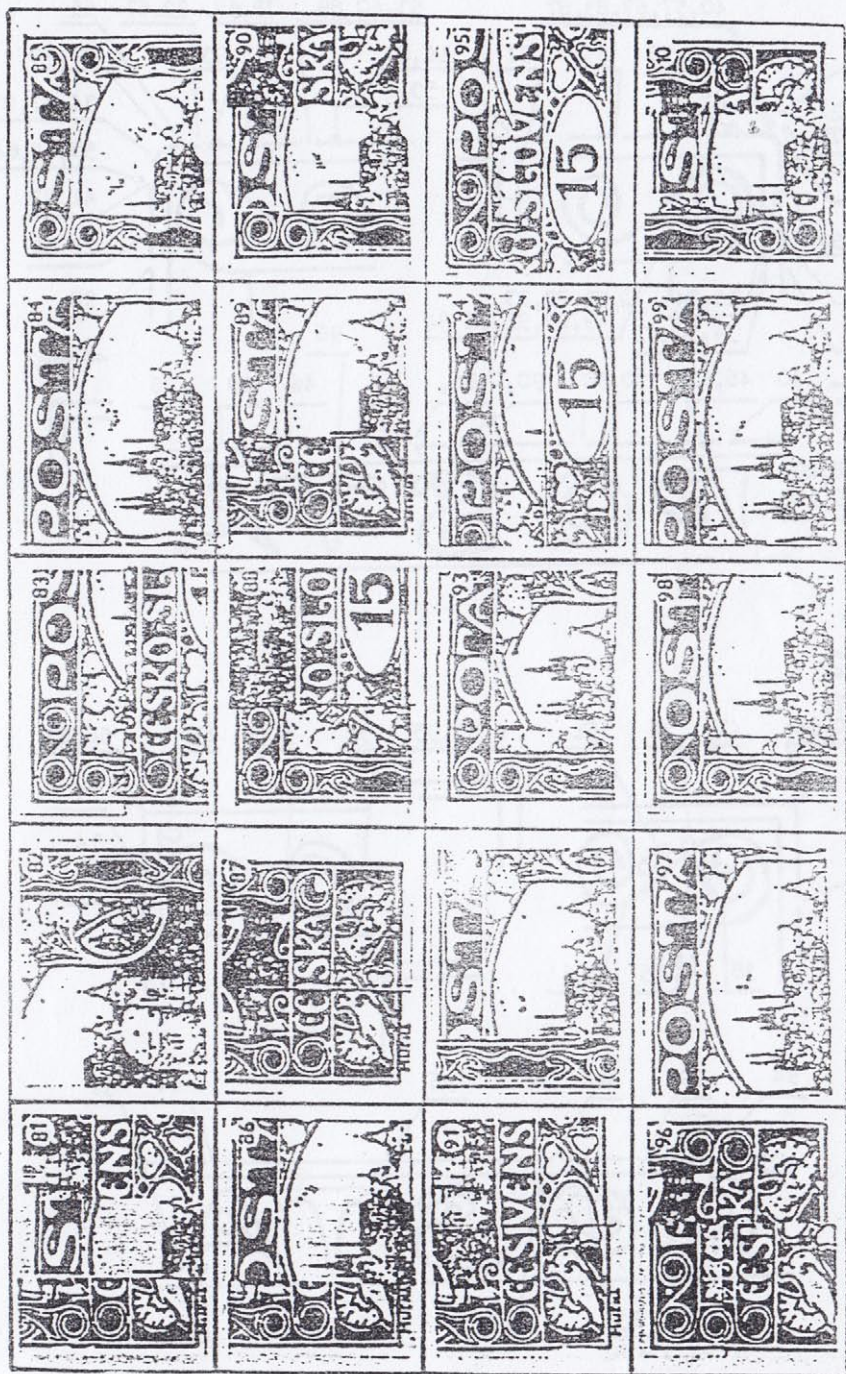

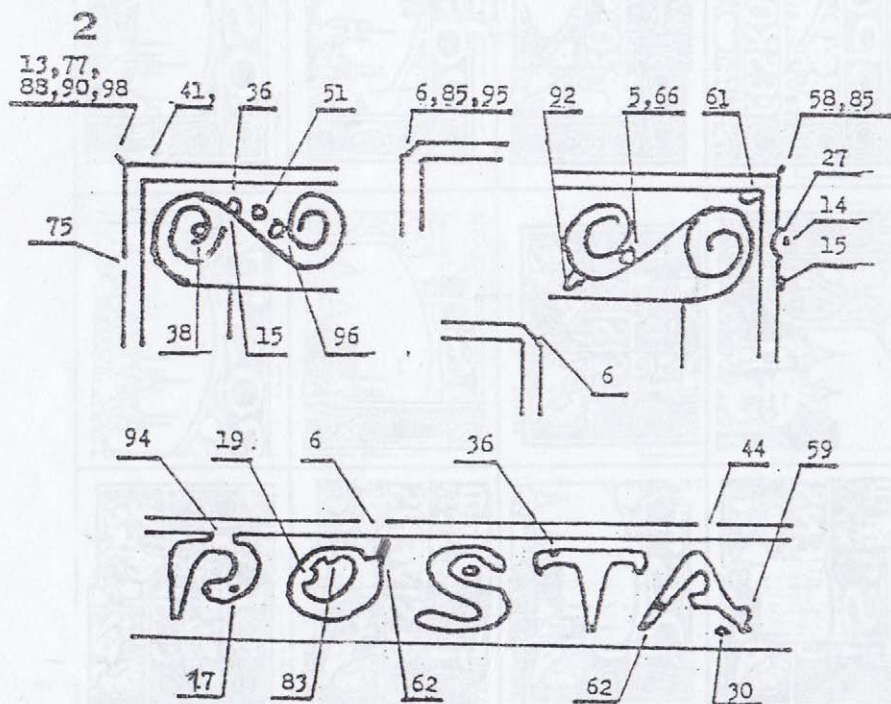
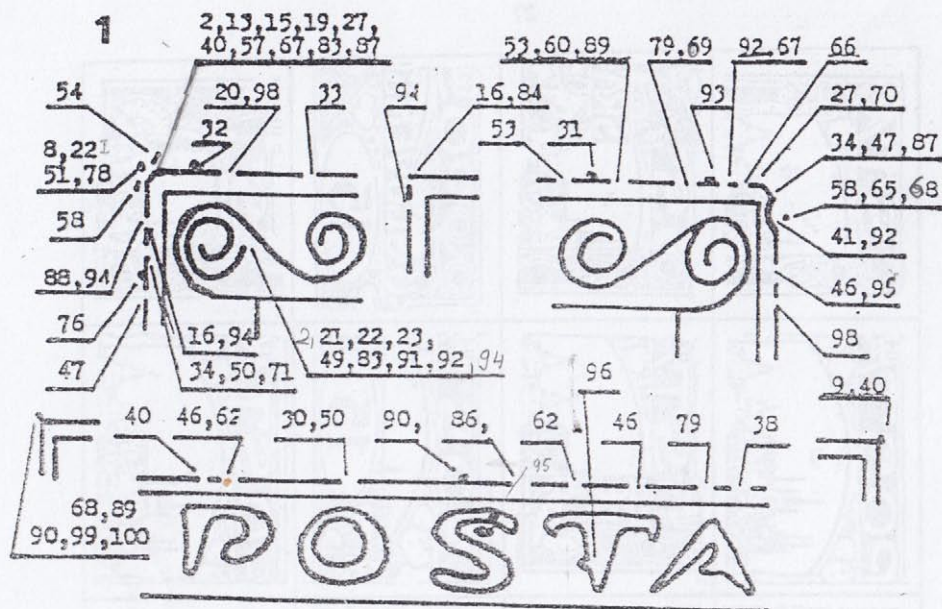

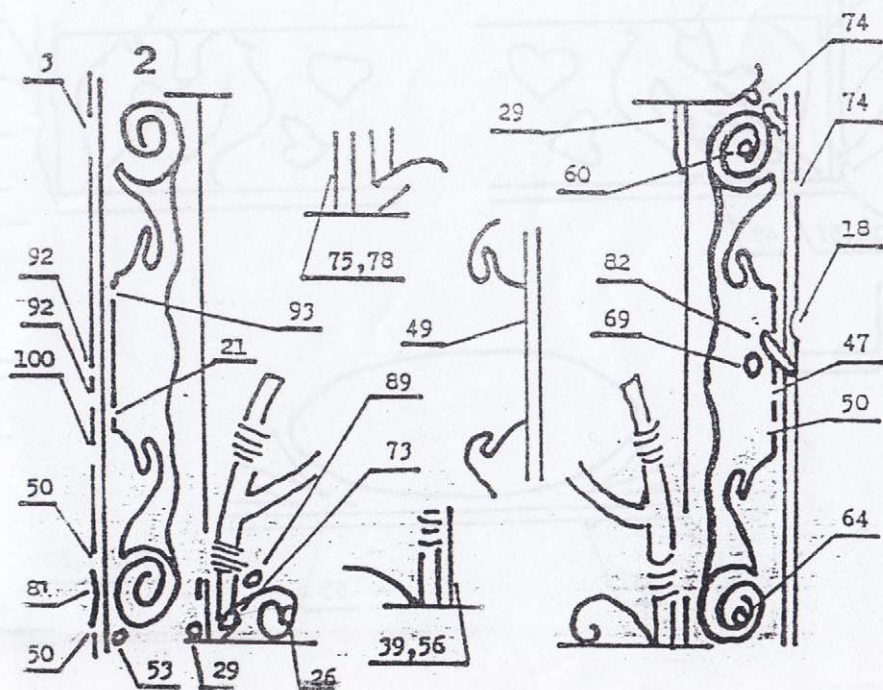
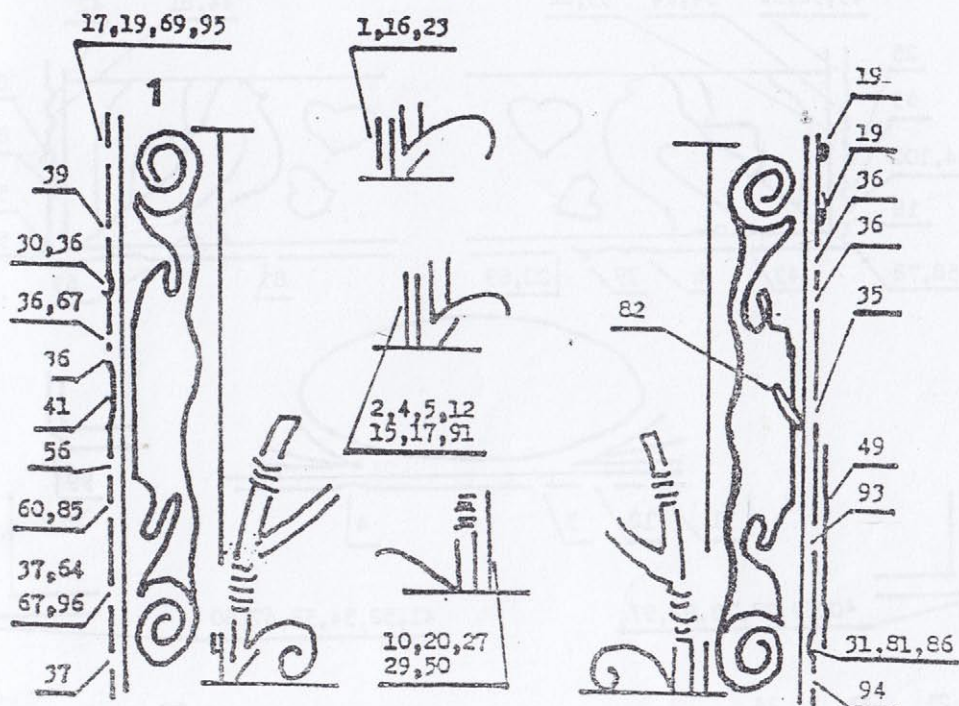

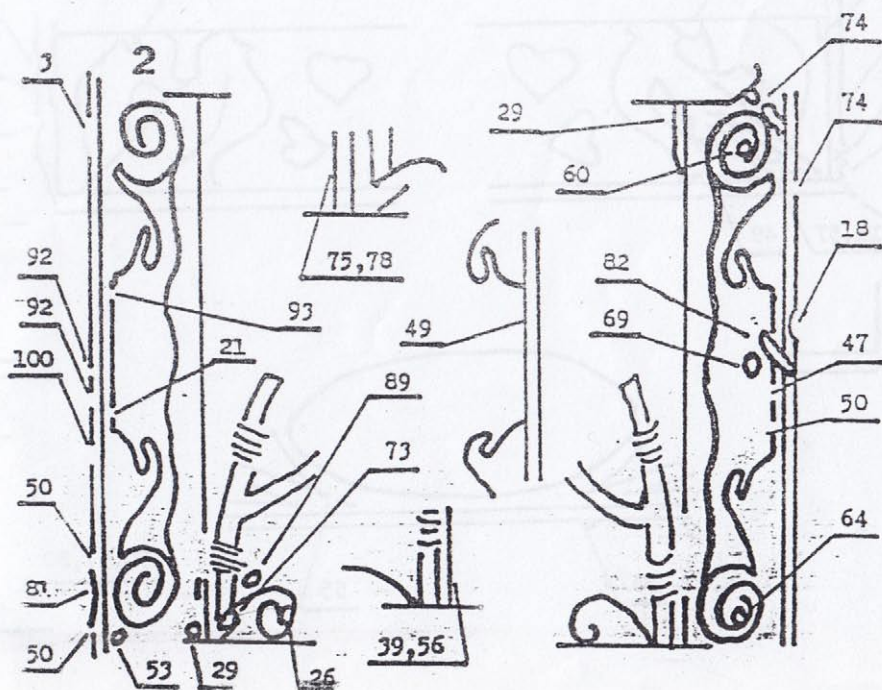
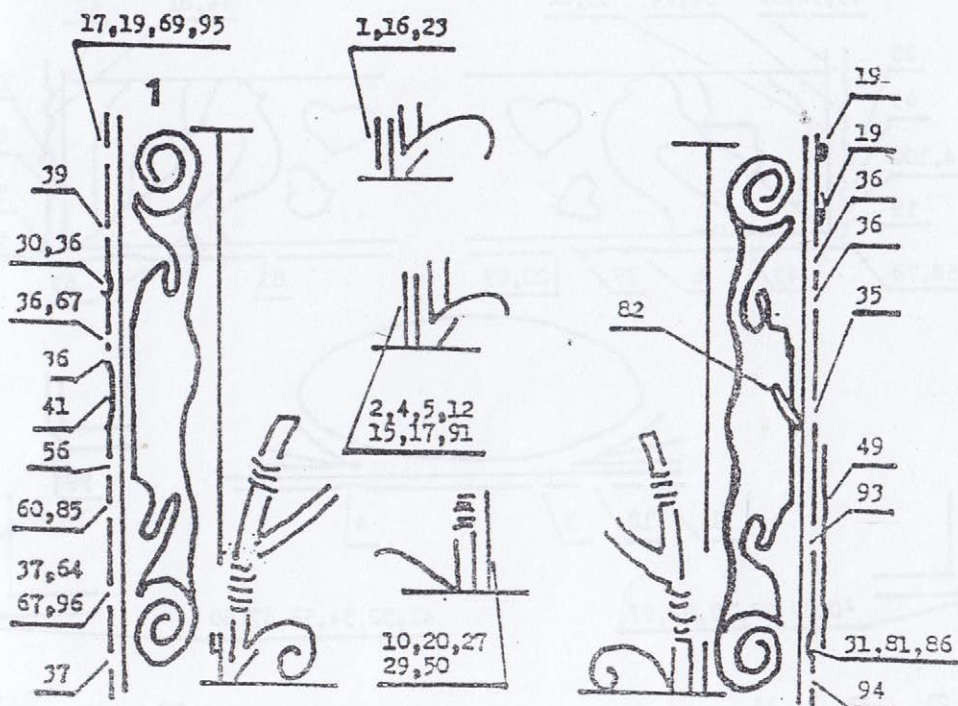

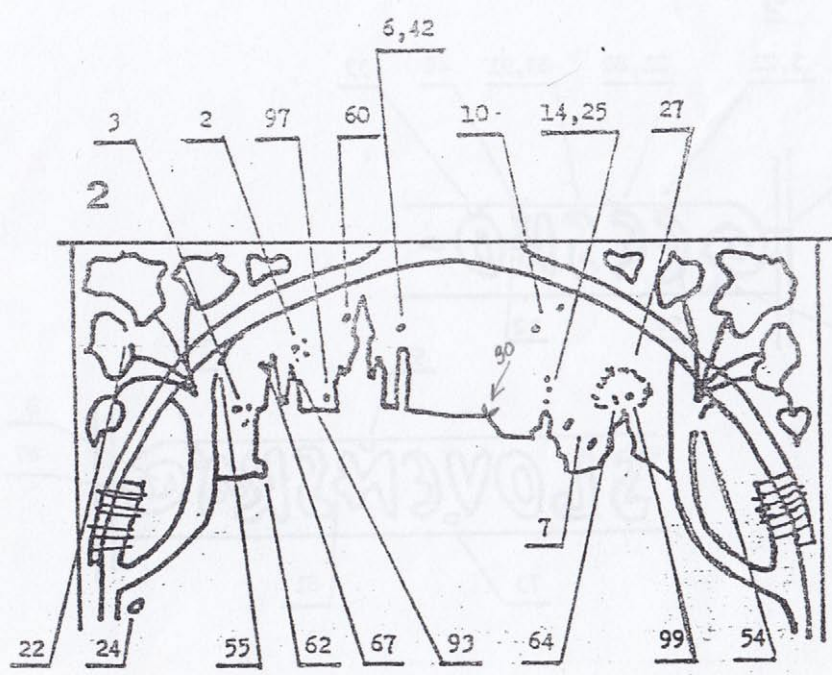
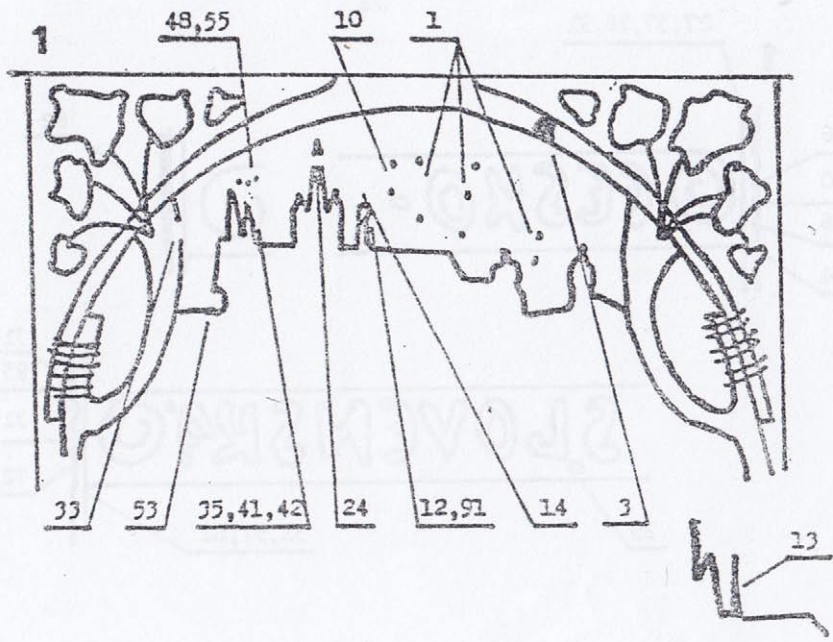

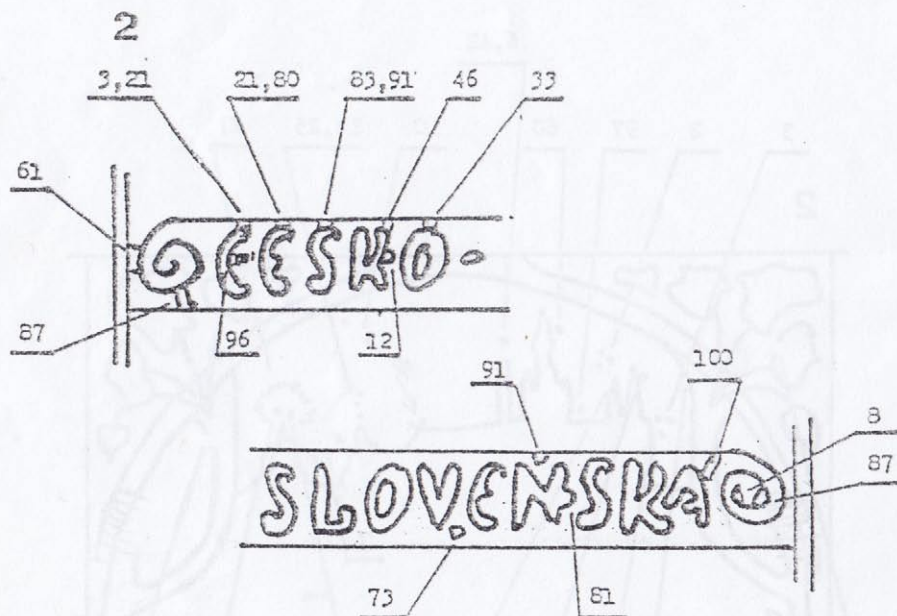
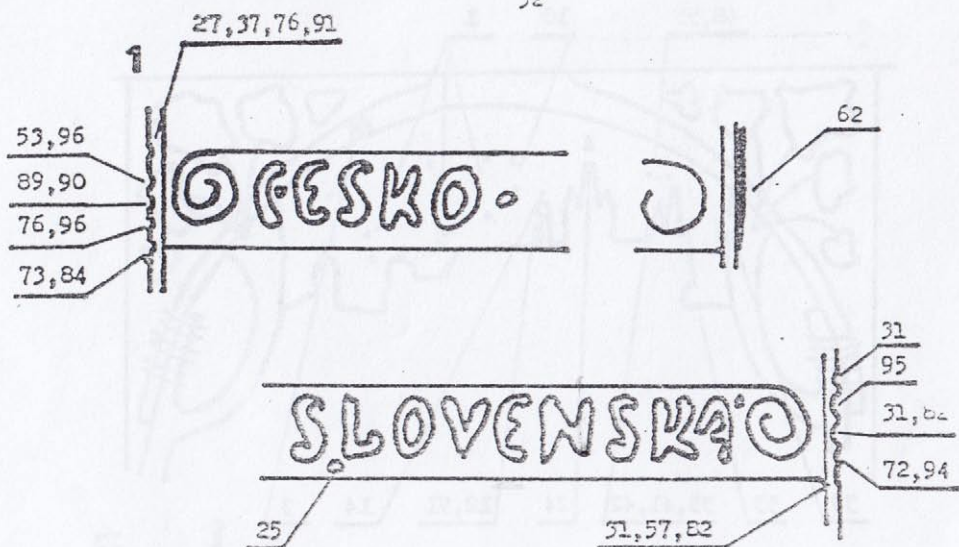

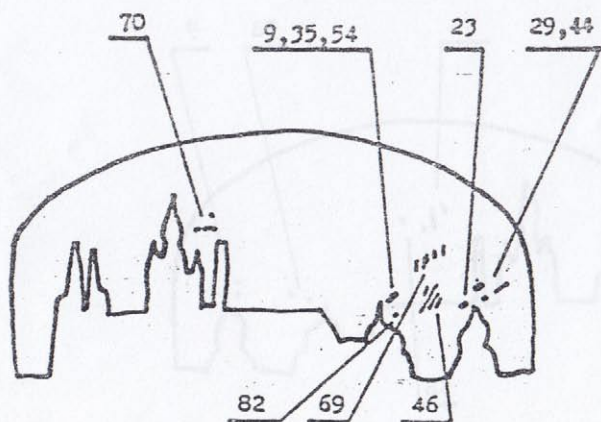
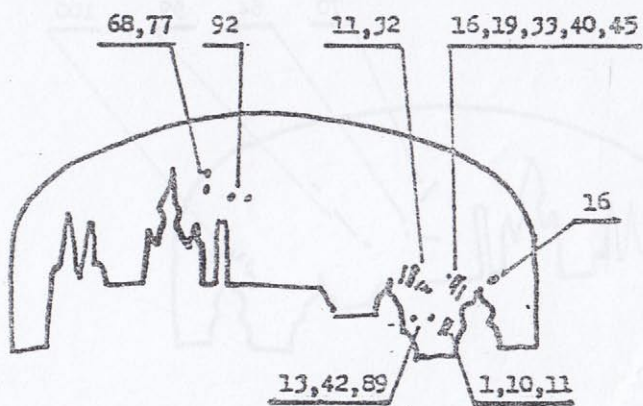
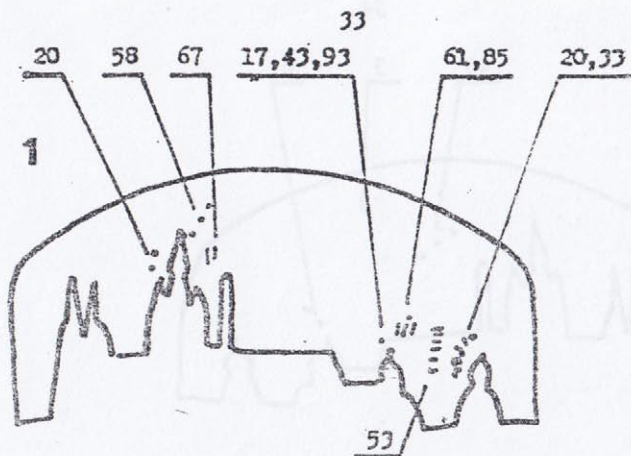

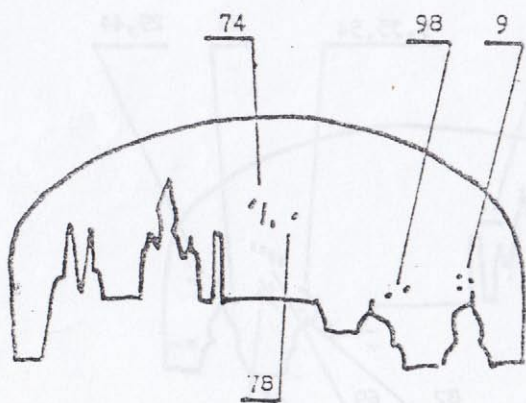
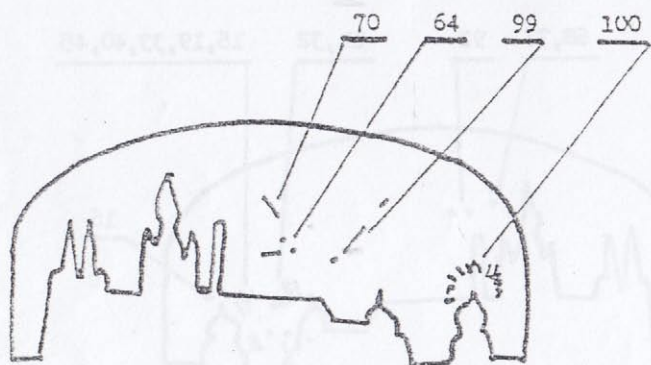
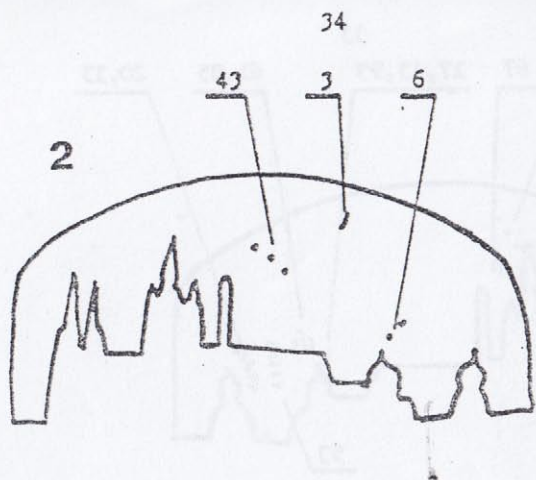

1

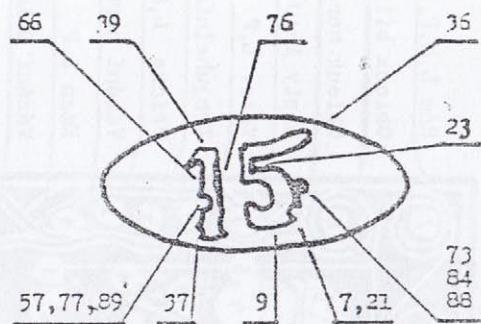
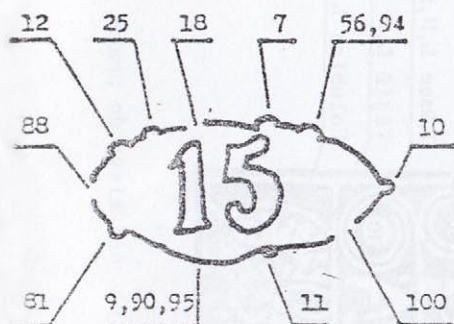

RUINA
11

MUCHA
34

MUCHA
45 / 6,79

MILINA
73,86

MUCHA
74 / 13

MUCHA
18

2

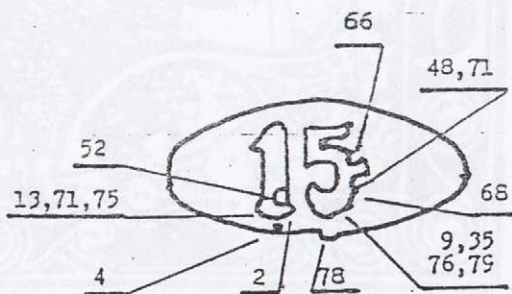
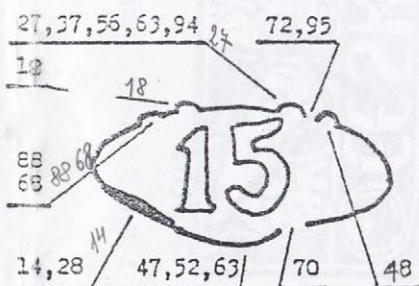

MUCHA
1 / 24

MUCHA
35,42

MUCHA
45

FOURTY HÁZEVOSLOVÍ.



Spirála 1-10.
 Jblaha
 Příčka L, P
 Řez 1-6
 Láček 1-4
 Spojbačka L, P
 Pá L, H, P, D
 Množka L, P
 Mno 1-5
 Spoj rámco
 Dvát
 Štítok
 Břolaco
 Srdčáka 1-4

Rám L, H, P, D

Oblouk bílý

Oblouk barevný

Listy 1-10

Větev L, P

Trojúhelník 1-4

Příčka L, H, P, D

Vázání horní L, P

Kmen L, P

Vázání dolní L, P

Závit L, P

Rámec L, H, P, D

Vějíř L, P

Holubice L, P

Hornáka: L, H, P, D = levý, horní, pravý, dolní; L, P = levý, pravý; Řezí - mí zleva do prave.