



STUDIJNÍ FILATELISTICKÉ PŘÍRUČKY

Společnosti sběratelů
československých knihtiskových známek

34 1998



HRADČANY 25 h. I.

REKONSTRUKCE PŘEPÁŽKOVÝCH ARCHŮ

V. PELLANT 1988

I. Z á k l a d n í ú d a j e

Známky hodnoty 25 h, -modré, byly vytištěny v tzv. I.kresbě, tj. dle původního Muchova návrhu, který je dnes pokládán za nejzdařilejší z jeho pěti obměn.

K tisku bylo použito 2 měděných desek, které jsou uloženy v Poštovním muzeu (MOI.str.95) a tisková forma měla následující sestavení:

- 20hI.+ 25hI.- protisměrně, s tiskem započato 20.12.1918,
- 25hI.+ 20hI.- stejnosměrně, s tiskem započato 18.2.1919,
- 25hI.+ 15h - stejnosměrně, s tiskem započato 3.6.1919.

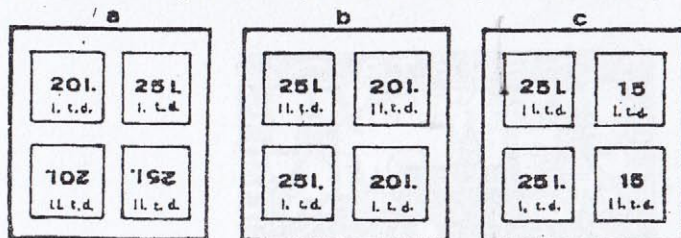

Celkový náklad byl 51 220 000 známek a na jednu desku připadalo 25 610 000 známek, a i když byly měděné, tak se projevilo jejich opotřebení nejvíce na nápisech, které se vlivem obroušení zesilovaly, neboť byly podleptány.

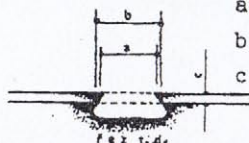

- základní stadium šíře písmene
- stadium šíře písmene po sbroušení desky
- úbytek tloušťky desky sbroušením.

Desky měly být po 40 až 50 tisících otiscích, tj. po 8 až 10 milionech známek, sejmuty a vyčištěny, čemuž ale neodpovídá počet známých sestav.

Náklad

nezoubkovaných byl	30 320 000 známek,
zoubkovaných ř. 11 1/2	cca 2 000 000 známek,
zoubkovaných h. 13 3/4:13 1/2	18 900 000 známek,
tudíž celkový náklad byl	51 220 000 známek.

Datum vydání

nezoubkovaných	30. prosince 1918,
h. z. 13 3/4:13 1/2	15. května 1919,
ř. z. 11 1/2	25. května 1919.

Deskové značky,

odlišující jednotlivé desky jsou v počítadlech:
u I. t.d. je 12,50 normální,
u II. t.d. je u 12,50 dole vyštípnuta číslice 5.

Nápichové body jsou u tiskové sestavy

- II. t.d. - u 80. známky, 6,5 mm od rámu,
- II. t.d. - mezi 41.a 51. známkou, 12,5 mm od rámu.
II. t.d. - mezi 50.a 60. známkou, 12,5 mm od rámu,

- c) I. t.d. - mezi 41.a 51. známkou, 12,5 mm od rámu,
 I. t.d. - mezi 50.a 60. známkou, 12 mm od rámu,
 II. t.d. - mezi 41.a 51. známkou, 13 mm od rámu,
 II. t.d. - mezi 50.a 60. známkou, 12 mm od rámu.

Filatelisticky zajímavé jsou

1. Společný znak všech známkových polí obou tiskových desek
 a) vlevo nahoře přerušeny 1. list,
 b) dole přerušeny 7. list,
 c) tečka v P. vějířku.

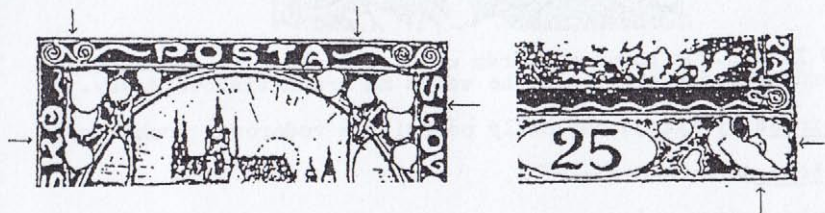

2. Černotisky jsou známy na křídovém, nažloutlém, nahnědlém a hnědém papíru.

3. Tiskové zkoušky v originálních barvách na bílém kartonu, ř.z. 11 1/2 na nahnědlém papíru, taktéž ř.z. 13 3/4, hz. 13 3/4:13 1/2 na nažloutlém papíru.

4. Barevné odstíny vychází z berlínské modři č. 301, dodávané firmou AUERBACH & Weissberger a spol., v Kozolupech u Plzně. Vlivem poválečného nedostatku barev však vzniklo více barevných odstínů od šedomodré, světle modré, modré, tmavě modré až po zvláště objednanou ultramarinovou.

5. Zkoušky barevných odstínů nejsou známy.

6. Závoje se vyskytují u části nákladu a to v I.25 ve 3. spirále a v pošta, ve II.79 u L. větve (MOI.str.177)

7. Smykový tisk zdvojující některé obrysy kresby vzniká mimořádným pohybem, nebo nárazem stroje a částečným opětovným přitisknutím tiskového listu k tiskové desce. (MOI.str.174). Byly nalezeny na II.t.d. zn.pole 1.,55.,60.,63.,85.,95.



8. Deskové vady
 a) sekundární - dle MOI. na zn.poli 39, další jsou na 5., 8., 10.,14.,21.,29.,51.a 93.
 b) "Pilování" u I. t.d. se vyskytuje na části nákladu na 60,70.80. 90. a 100. zn. poli na P. rámu, vruby jsou podobné zásahu hrubého pílníku. Na P. okraji se objevuje též na části nákladu otisk hrany tiskové desky a lze předpokládat, že obě vady spolu souvisí.

- c) Prasklý L.H. roh, jdoucí jako dlouhá modrá ryska přes 3.a 4. spirálu, 3.a 4. list do oblouku, se vyskytuje také jen na části nákladu I. tiskové desky.



d) U I. t.d. je porušen H. rám u zn. pole 1.- 10. v důsledku nárazů nevyváženého tiskového válce na hranu tiskové desky.

10. Papír se vyskytuje nažloutlý pórovitý a vodorovně pruhovaný.
11. Klížení je nahnědlé a bílé.
12. Retuše nejsou známy.
13. Zoubkování se vyskytuje pilovité přikryté, vodorovné i svislé, vynechané, dvojité. "Ministerské" zoubkování je známo s řz 10 1/2 a 13 3/4:13 1/2 z května 1919.
14. Nevydaným tiskem (odvolaným) je 25h ultramarinová nezoubkovaná a řz 11 1/2 a 13 3/4 a hz.13 3/4:13 1/2.
15. Padělky této známky byly hlášeny již 15.6.1919 ing.Jar.Šulou v čísle 6. časopisu Český filatelista. Byly na nažloutlém papíru s nažloutlým lepem a pocházely z Německa z Düsseldorfu, kde byly pravděpodobně i zhotoveny společně s tzv.vajprtskými padělkami 100 a 200 h. Nasvědčuje tomu použití stejného štočku, kde byl štítek přelepen hodnotou 25, ale za číslicí 5 zůstala nevykryta část nuly. Nebyly poštovně použity, neboť byly omylem zhotoveny ve II. kresbě.

Vysvětlivky značek a zkratek.

- a) V popisu uváděné slovo "tečka" značí barevné kritérium, "bod" je bílé kritérium.
- b) TO = tisková odchylka vyskytující se pouze v části nákladu.
- c) OH = otisk hřebíčku.
- d) NP = nápichový bod.
- e) ZZ = zoubkované známky.
- f) NZ = nezoubkované známky.
- g) 16,3o (a pod.) = značí polohu kritéria na slunci a ovále ve smyslu velké hodinové ručičky.
- h) Z, J, V, JV a pod = určení směru kritéria dle světových stran.
- i) 4V = 1 - nad 4. věží jsou kritéria uvedená na str.56.
- j) pOšTA = kritéria jsou v O a v A.

Platnost známek emize Hradčany končila 30. dubna 1921.

II. Slovní popis
jednotlivých známkových polí a zvětšeniny jednotlivých známek s vyznačením jejich kritérií.

Názvosloví orientačních polí I. a II. kresby emise HRADČANY

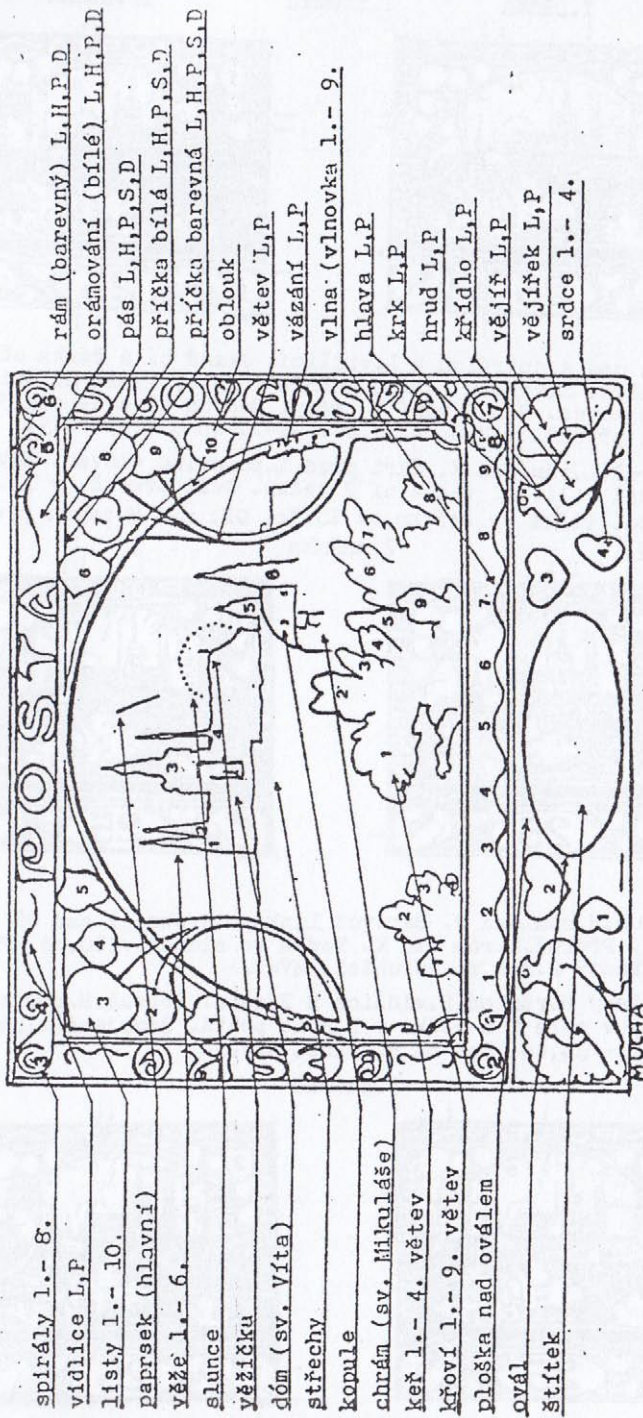

V.P. 1982

L=levý, H=horní, P=pravý, S=střední, D=dolní

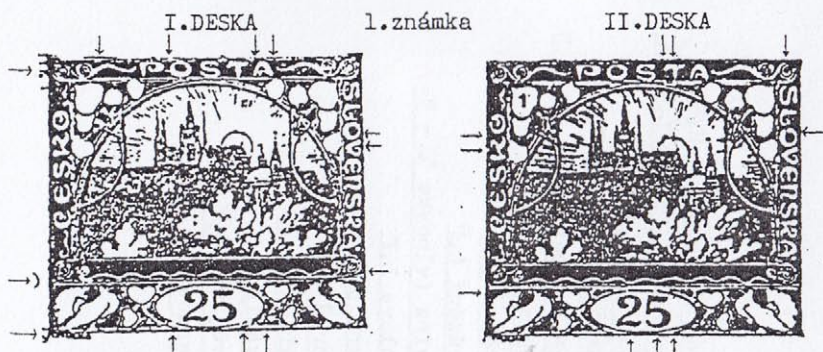

I.1. Čára nad 4.spirálou a L.vidlicí. Jemná bílá čárka od O k P v POŠTA. Skvrny u L.rámu nahoře i dole. Tečka na špičce 5. věže zleva. Nad 6.věží 2 tečky. Bod na vlnovce nad 3.srdcem. Ovál přeruš. v 7,00 a 17,00. 4V=1. OH=u 2.spirály.

II.1. Přeruš.L.rám nad K. Škrt přes L.polovinu sloven. Skvrna na slunci v 11,00. vedle ní 2 tečky. Ovál přeruš. v 11,30 a 12,30. Tečka ve štítku ve 13,30. OH: nad H.rámem před P. 4V=2.



I.2. Přeruš.H.rám nad O. Barevná linka v H.okraji nad OŠ a P.vidlicí. Přeruš.L.rám nad K. Tečka ve slunci v 10,00. Přeruš.a známknutý P.rám za holubicí. 4V=1.-

II.2. Zesílený H.rám od P.vidlice k P.rohu. Přeruš.H.rám nad O. 2 tečky v noze T a tečka v L.noze pošta. Zdvojené slunce od 11,30 - 14,00. Bod na 8. vlně. 4V=2.

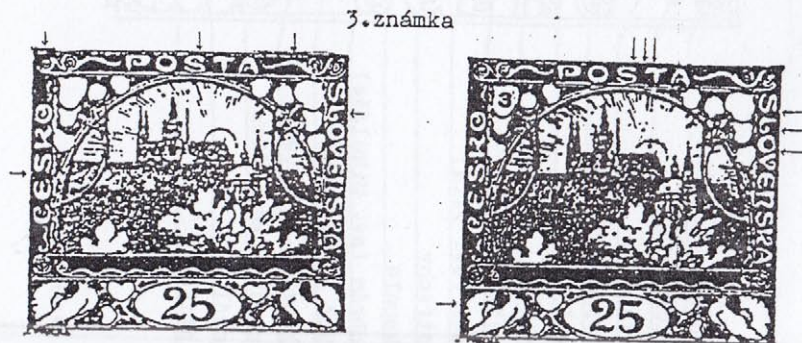

- I.3. V okraji nad 3. spirálou a P.vidlicí čára. Přeruš.L.rám mezi ES. Přeruš.paprsek, který je dole zprava zdvojený. Přeruš. slunce v 15,00 a od 16,30. 4V=3.
- II.3. Přeruš.P.rám mezi SL. Tečky nad sluncem, na slunci a velká tečka ve slunci. Tečka v L.vějíři. 4V=7.

4.známka



- I.4. Přeruš.H.rám nadP. Barevná čárka ve nsKá. Přeruš.hl.paprsek. Nad nohou L.holubice přeruš.křídlo. Tečka na oválu v 8,30. 4V=4.
- II.4. Kolmá čárka na oblouku pod PO. Vrub do P.rámu nad Slov. Tečka v L.křídle. Tečky a čárky v P.křídle a vějíři. Tečka v l. srdci v 9,00. 2 tečky a háček na oválu v 7,30-8,00. 4V=17.

5.známka

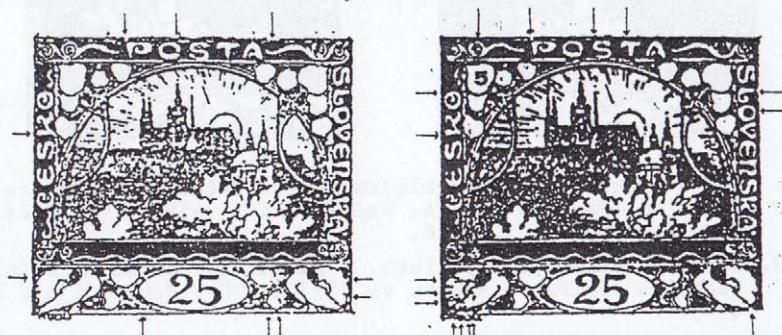

Společný znak obou t.d.: přeruš.H.rám nad P.

- I.5. Přeruš.H.rám nad P a za A. V P.oblouku pošta slabá barevná čárka. Kolmice v Česko protažena do obrazu. TO: 2 jemné tečky nad sluncem. Přeruš.3.srdce v 15,00 a 17,30, čtvrté srdce ve 14,30. Přeruš. ovál v=9,30. 4V=1.
- II.5. Přeruš.H.rám nad P. Přeruš.l.list v 16,00. Přeruš.P.rám nad L. Tečka na špičce 4.věže zprava. Tečka na slunci ve 12,00. Skupina teček a čárek v L.holubici. Přeruš.D.rám pod P.vějířem. 4V=6.

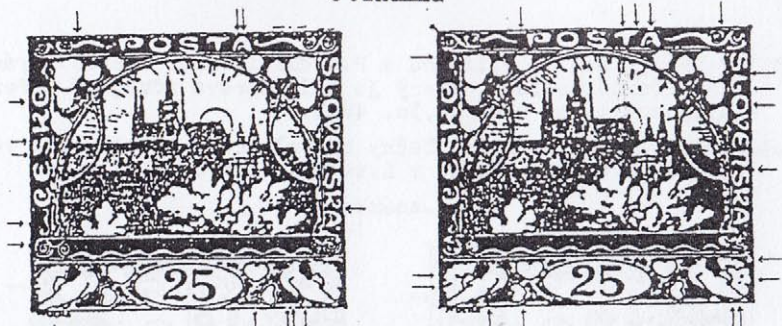

- I.6. 2x přeruš.H.rám nad A. Bod na H.oblouku S a vnitřním v O v čeSkO. 2 tečky na L.rámu u a nad 2.spirálou. Vrub v P.rámu nad KÁ. Tečka nad střechou za L.větví. Několikrát přeruš. D.rám pod 4.srdcem a P.holubicí. 4V=1.
- II.6. Přeruš.H.rám nad A. Tečka na P.rámu nad NS. 2 tečky v 5.listu a jedna na P.kontuře 8.listu. Tečka vysoko SV nad sluncem. 2 tečky na slunci ve 12,00. Seskupení teček a čárek v obou holubicích a 1.srdci. Bod nad P.vějířem. 4V=1.

7. známka

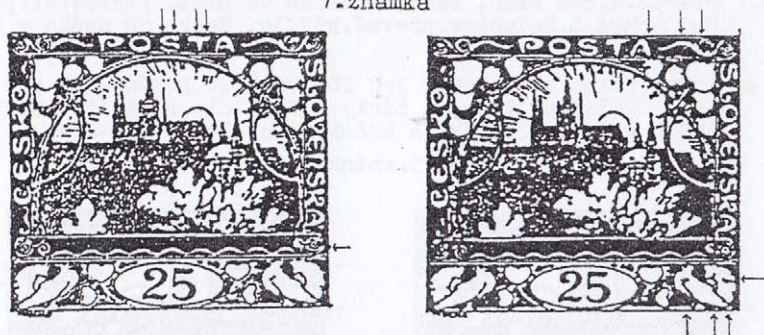

- I.7. Slabá barev.čárka v D.oblouku pošta. Tečka na P.rámu za 7.spirálou. Paprsky pod TA. Nad 4.věží 2 tečky a tučná čárka. OH=v H.okraji za A. 4V=6.
- II.7. Čárky a tečky v 6.a29.listu. V P.holubici čárka na křídle, tečka na vějířku a skvrna ve vějíři. OH=v H.okraji nad ŠT. 4V=5.

8. známka

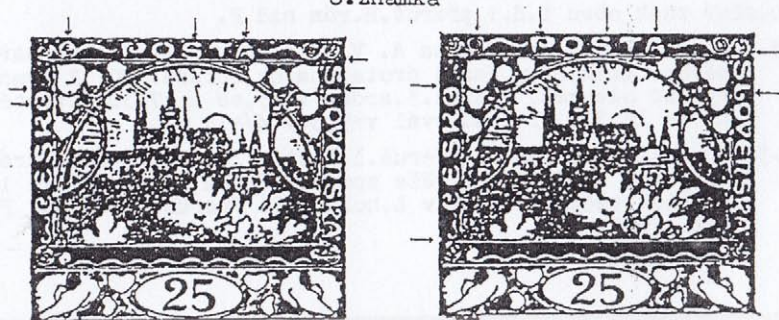

Společný znak obou t.d.: barev.čárka v P.noze pošta, tečka ve 3.lis-
tu dole.

- I.8. Barev.čárka v pošta a v českO. Tečka ve 3.listu dole. Tečka
u hl. paprsku nahoře zprava. 4V=3.
- II.8. Čárka na H.rámu nsd P. Čárka v P.noze pošta. Vrub do P.rámu
u 6.spirály. Vrub do L.rámu nad 2.spirálou. Tečka ve 3.listu
dole. Krátký paprsek. 4V=1.

9.známka

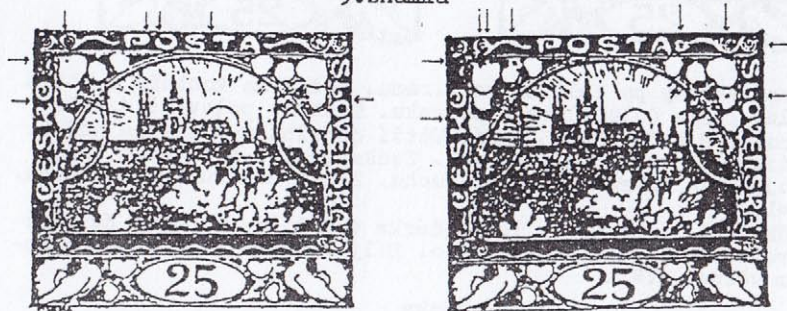

- I.9. Přeruš.H.oblouk v pošta. Tečka ve 3.listu. Tečka V.od 2.věže.
Dvojtečka nad sluncem. 4V=1.
- II.9. Výrazný kroužek a tečka nad 4.listem. Kroužek na P.vidlici.
Tečka v 3.listu v H.okraji, který je zprava přerušen. Tečka
v 9.listu. 4V=4.

10.známka

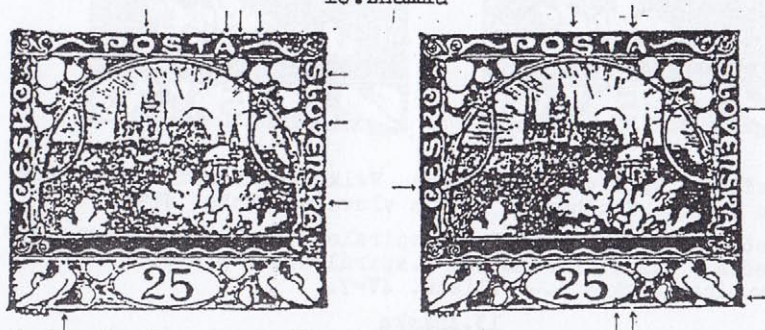

Společný znak obou t.d.: Přeruš.H.rám nad A.

- I.10. Tečka na H.rámu nad O, přeruš.rám nad A a nad P.vidlicí. Na
P.rámu 2 vruby nad SL a jeden nad K. Tečka mezi 6.věží a vět-
ví. Barevná obloukovitá linka na D.rámu za Mucha. OH=v okra-
ji H.rámu nad S. 4V=1.
- II.10. Přeruš.H.rám nad A. Nárůstek na L.rámu za Č. Tečka na 4.věži
zprava. Tečka na oválu v 16,00. TQ/Z: porušený P.D.roh. Přer-
uš.D.rám vpravo pod štítkem. OH= v okraji H.rámu nad S. 4V=1.

11. známka

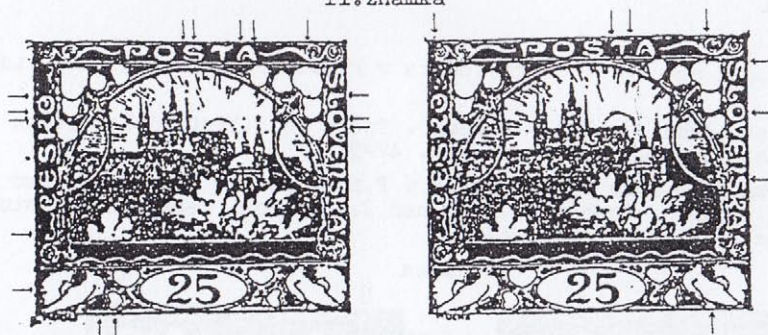

- I.11. Různé skvrny po celé délce L.rámu. Tečka na kontuře 8.listu dole. Tečka dole:vlevo u paprsku. Tečka v polovině 4.věže zprava. 2 tečky nad 5.věží. Větší obdélníková skvrna nad 6. věží. TO: přeruš. hl.paprsek. Tečka mezi 2.a 3.větvi keře. Trojhranná skvrna vlevo od Mucha. Tečka na hrudi L.holubice. 4V=1.
- II.11. Tečka nad 3.spirálou. Tečka-čárka v 8.listu nahoře. Zvlněná čára na slunci od 10,00-13,00. Bílý kroužek dole za P.obloukem větve. 4V=1.

12. známka

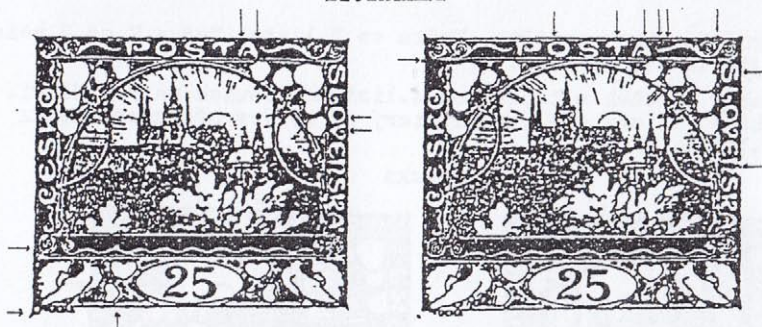

- I.12. Tečka na špičce 5.věže zleva. Velká tečka nad 6.věží. Bod na 2.vlně. Trojhranná skvrna vlevo od Mucha. 4V=1.
- II.12. Tečka na H.rámu mezi 5.a 6.spirálou. Po tečce dole v pošta. Tečka v okraji L.rámu nad 3.spirálou. 2x přeruš.P.rám nad N. Skupina teček v 6.- 8.listu. 4V=7.

13. známka

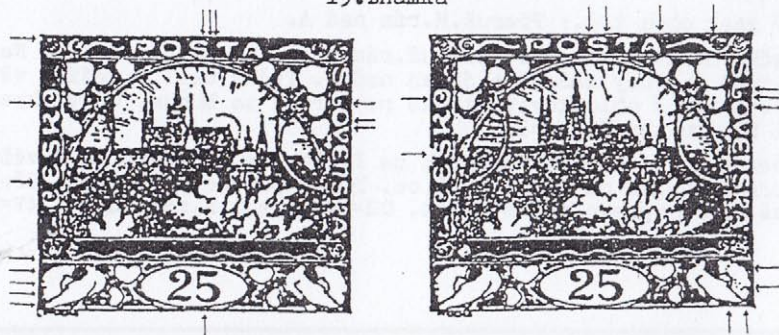

- I.13. Vrub v L.rámu u H.rohu. Tečka v 2.listu. Seříznutý L.rám od 2.spirály k D.rohu. Dvojtečka vysoko nad sluncem ve 12,00. Přeruš.slunce od 9,00-10,00 a 10,30-11,00. Tečka ve 2.větvi křoví. 4V=1.(15)
- II.13. Silně přeruš.L.rám nad S. Skupina teček v 9.listu. Tečka na špičce 4.věže. 2tečky nad 6.věží. Čárka vpravo od hl.paprsku. Skupina teček v P.vějíři. 4V=12.

14.známka

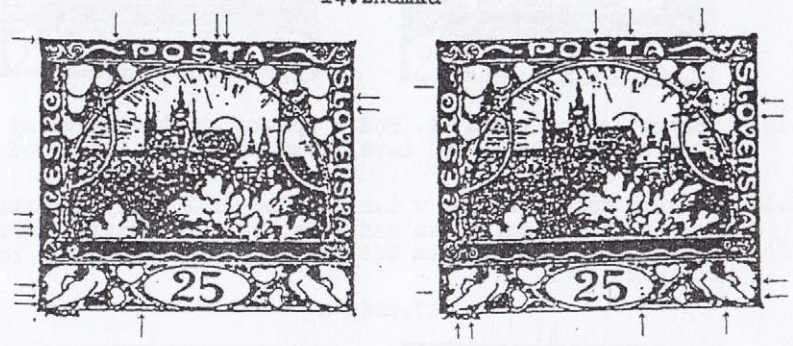

Společná vada obou t.d.: deformovaný vějíř L.holubice.

- I.14. Špičatý P.H.roh. Přeruš.H.rám nad L.vidlicí. 2 tečky vysoko nad sluncem. Bílé skvrny u 3.větve keře zprava. Deformovaný vějíř L.holubice. 4V=9.
- II.14. Tečky v 8.a 9.listu. 2 tečky nahoře Z.od paprsku. Věžička ve slunci zahnutá vpravo. Deformovaný L.vějíř a tečky v něm. Tečky v obou holubicích. Tečky ve štítku vpravo. 4V=18.

15.známka.

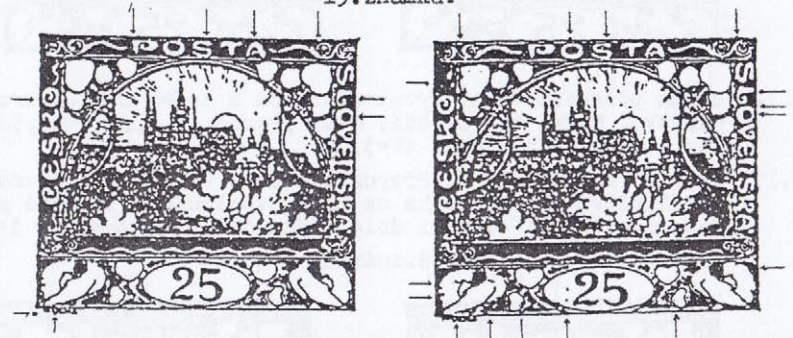

- I.15. Přeruš.H.rám nad 5.spirálou. Tečka nad 5.a 6.věží. Dlouhý paprsek u 4.listu zakončen obdélníčkem. Přeruš.hl.paprsek. Skvrna pod L.D.rohem. Dole zesílené mUcha. 4V=2.
- II.15. Tečka na H.rámu nad 0 a nad 6.spirálou. 2 tečky v 3.listu na L.kontuře. Přeruš.hl.paprsek. Skupina skvrn nad sluncem. Čárka v L.vějíři. Čárka z teček na krku L.holubice. Tečky v 1.srdci a tečka ve 3.srdci vpravo. 2 tečky ve štítku před čísl.2. 4V=1.

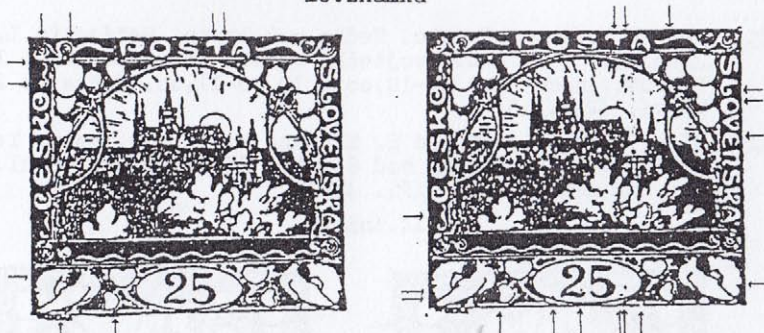

- I.16. Charakt.paprsky pod TA. Bod v úponku za sk0. Otevřený 3. list nahoře. Tečka nad L.vějířkem. Zesílený L.rám pod 1. srdcem. 4V=2.
- II.16. Tečka v nožce T. Vrub v L.rámu před Č. 2 tečky a čárka vysoko nad sluncem. Tečka nad střechou za P.větvi. Tečka v 2. větvi keře. Tečky kolem číslic. Přeruš.D.rám vpravo pod štítkem. 4V=1.

17. známka

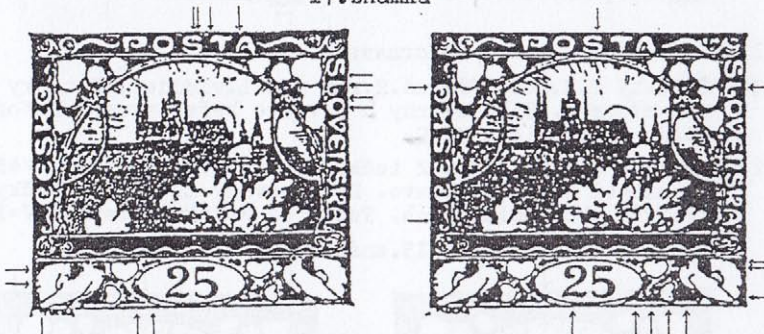

- I.17. H.rám přeruš.před A. Výrazná kresba z teček u hl.přeruš.paprsku. Tečka nad 5.věží. Ovál přeruš. v 9,00 a 10,30. Chybí 1.nožka v Moucha. 4V=3.
- II.17. Vrub do L.rámu nad O. Přeruš.paprsek. Velká bílá skvrna pod 1.větvi křoví. Tečka na krku P.holubice. 3.srdce přerušeno nahoře, ve 4.srdci dole tečka. Tečka na oválu v 15,30. 4V=1

18. známka

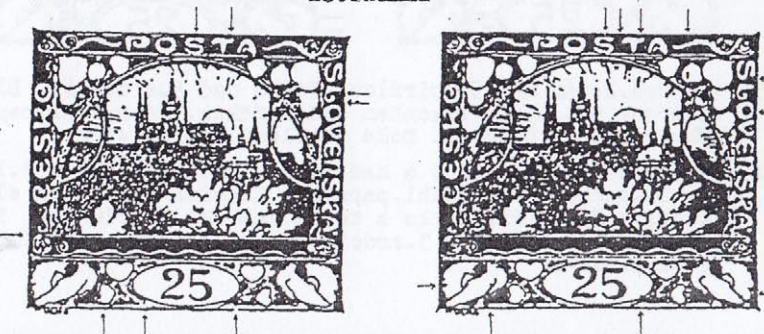

- I.18. Přeruš.hl.paprsek. Skvrna pod paprsky A. Přeruš.příčka pod 2.větvi keře. Přeruš.D.rám vpravo pod štítkem. 4V=10.(4)
- II.18. Přeruš.H.rám nad Š. Čárka v 7.listu. Tečka nad sluncem v 11,00 a na slunci ve 14,00. Tečka na hraně L.křídla. Čárka ve štítku v 16,00. 4V=19.

19.známka

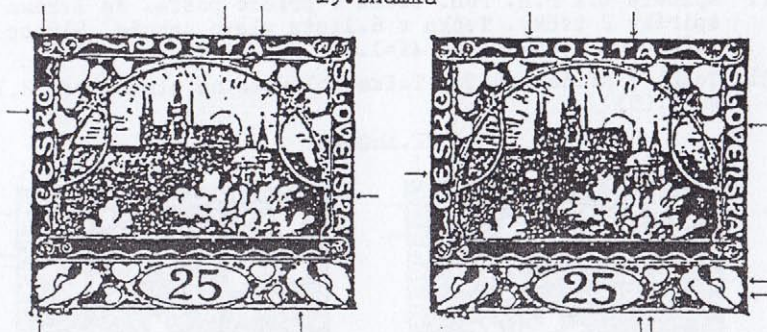

- I.19. Bílý osten na dolní šikmé nožce Česko. Velká tečka nad 6. věží. Tečka nad sluncem ve 12,00. Bod pod 6.větvi. L.nožka Mocha je podtržena. 4V=1.
- II.19. Bílá skvrna ve střeše pod 1.věží. Tečka na slunci ve 14,00. 3.srdce otevřeno v 7,00. Ovál přerušen v 15,30. 4V=20.

20.známka

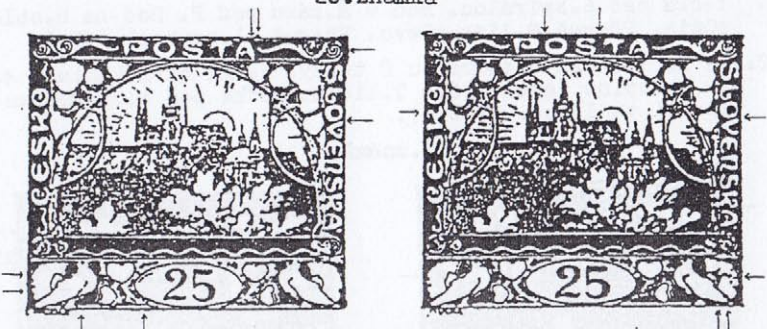

- I.20. Tečka na H.rámu za A. Nárůstek na H.P.rohu. Přeruš.L.křídlo. Barevná čára u oválu v 9,00-9,45. OH: u P.H.rohu. 4V=1.
- II.20. Čárka nad 3.spirálou. Tečka Z.od 3.věže. Tečka ve slunci v 9,30. Skupina skvrn ve vějíři P.holubice. 4V=5.

21.známka

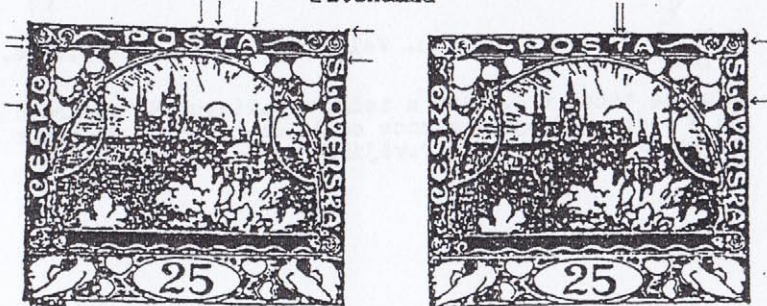

Společná vada obou t.d.: tečka v příčce pošta.

- I.21. špičatý L.a P.H. roh. Tečka v příčce pošta. Na l.rámu u 3. spirály 2 tečky. Tečka v 6.listu vlevo nahoře. Slunce přerušeno od 9,00-10,00. 4V=1.
- II.21. Tečka v příčce pošta. Tečka-oblouček na slunci ve 12,15. 4V=7.(5).

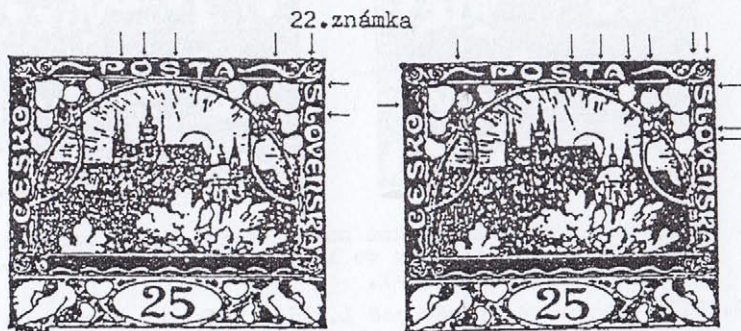

- I.22. tečka nad 6.spirálou. Bod v H.pásmu pod P. Bod na H.oblouku pošta. Přeruš.8.list vlevo. Přeruš.hl.paprsek. 4V=6.
- II.22. Na H.rámu nad 6.spirálou 2 tečky. Tečka na L.kontuře 4.listu, skupina teček v 6.a 7.listu. Tečka pod hl.paprskem a na slunci ve 14,00. 4V=6(5).

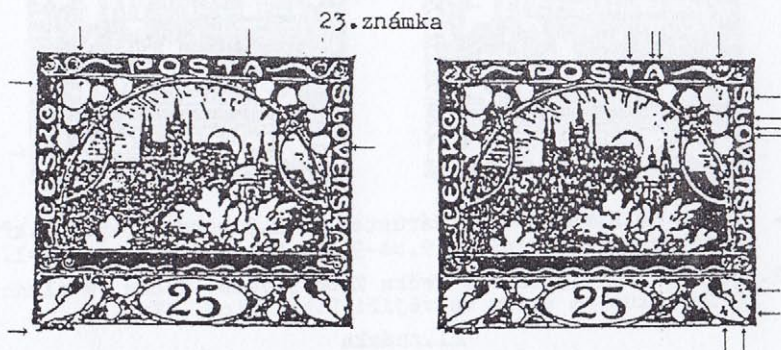

- I.23. Tečka u H.okraje 3.listu. Velká tečka na špičce 5.věže. Podtržené M. 4V=3.
- II.23. Skupina teček v 8.listu a tečka v 9.listu. SZ od hrotu 6.věže 3 tečky. Zdvojené slunce od 12,00-14,00. V P.křídle skvrna ve tvaru K. Tečky v P.vějíři. 4V=5.

24. známka

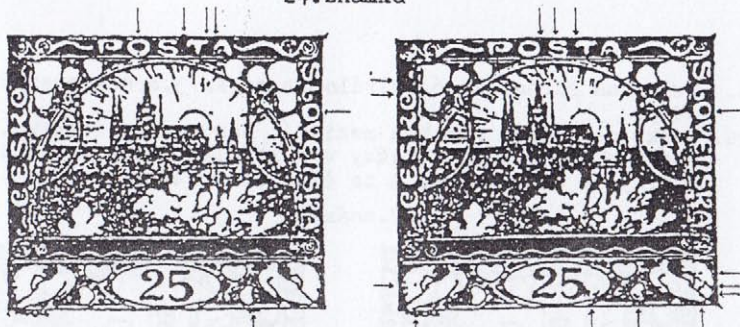

- I.24. Tečka na H.rámu mezi ŠT. Tečky v pošta. Skvrny nad sluncem ve 14,00 a na V.od 5.věže. Čárka pod 4.srdcem na D.rámu. 4V=5.(1).
- II.24. Tečky nad 3.a 4.věží. Tečka na slunci v 11,00. Tečka v L.vějíři a skvrny v P.vějíři. Skvrny ve 4.srdci. Skvrny ve štítku za číslicí 5. 4V=22.

25. známka

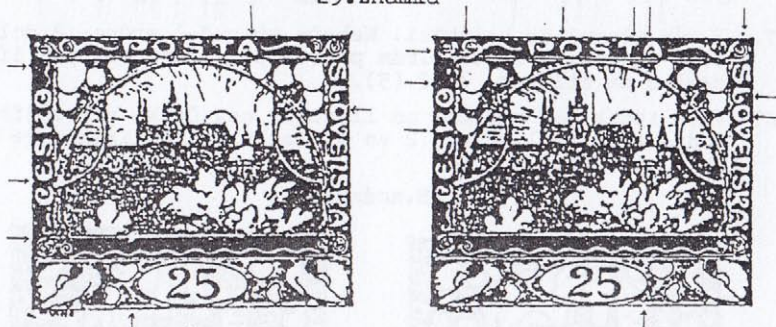

- I.25. Vrub v L.rámu mezi Č a tečka pod 2.spirálou. Svislá čárka nad 6.věží. Bod na D.příčce vpravo od keře. 4V=2.
- II.25. Tečka v pošta dole vlevo. Tečka na H.rámu nad 6.spirálou. Tečka na L.rámu nad K a za O. Tečka-čárka ve 3.listu. Tečka na slunci ve 12,00 a ve slunci ve 14,00. Tečka vysoko nad 5.věží. Přeruš.D.rám vpravo pod štítkem. 4V=2.

26. známka

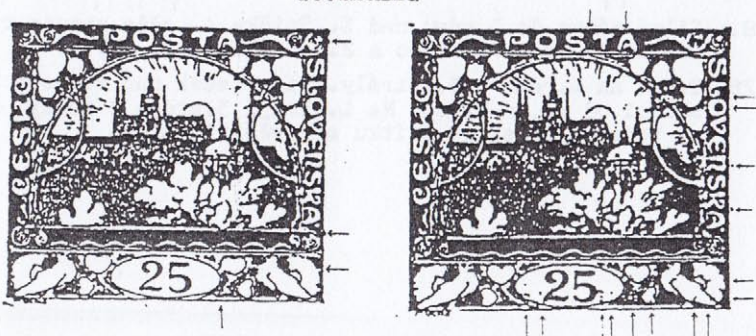

- I.26. Tečka na P.rámu za 6.spirálou a za Á. 3.srdce přeruš.v 8,00. 4V=5.
- II.26. Tečka na P.rámu nad N a mezi KÁ. Nad 5.věží 2 tečky. Tečka nad sluncem v 11,00. Tečky v P.křídle. Tečky v 3.a 4.srdci. Skvrny ve štítku před a za číslicemi. 4V=1.

27.známka



- I.27. P.rám přeruš.za holubicí. Nahoře přeruš.1.srdce, 2.dole. Ovál přeruš. v 6,00. D.rám přeruš.pod 1.srdcem, pod číslicemi a za štítkem. 4V=2.(5).
- II.27. Více teček nad sluncem od 11,00-12,00. Čárka v P.vějíři. Jedna tečka v 1.srdci, 2 ve 4. Tečky kolem číslic, ve štítku a na ovále. 4V=1.

28.známka

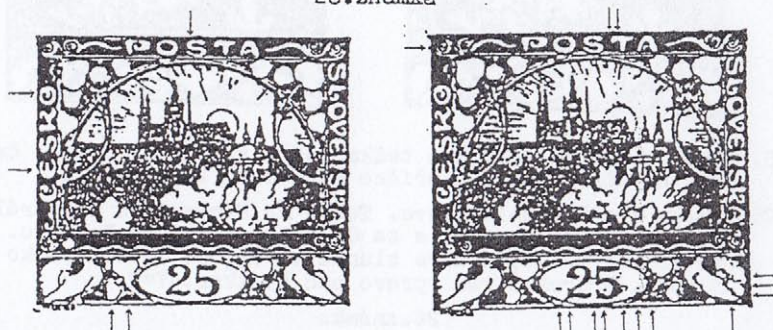

- I.28. Silný zářez do L.rámu nad E. Špička 4. věže ohnuta vpravo. Přeruš.1.srdce ve 12,00 a 2. od 5,00-6,00. 4V=5.
- II.28. Tečka na L.rámu u 3.spirály. Více teček nad sluncem a na slunci od 11,00-12,00. Na L.okraji 3.srdce 2 tečky. Skupiny teček a čárek ve štítku a P.vějíři. 4V=1.

29. známka



Společná vada obou t.d.: tečka na P.okraji 8.listu.

- I.29. Bílý škrt přes sloven. Vrub do P.rámu nad Ská. Tečka na P.okraji 8.listu. D.rám deformován od štítku ke 4.srdci. 4V=4.
 II.29. Tečka na L.rámu nad ES. Tečka na P.okraji 8.listu. 9.list vlevo otevřen. Tečka v L.vějíři. 4V=1.(2).

30. známka

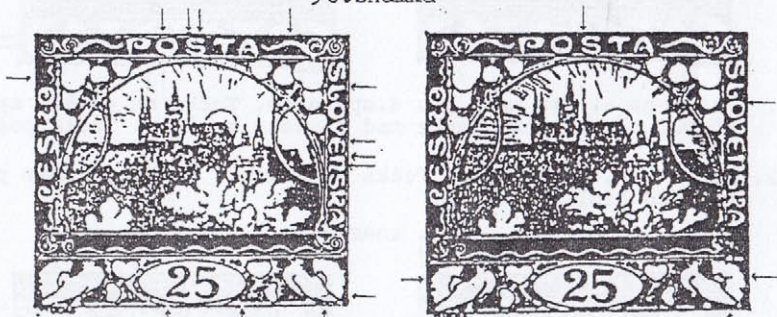

- I.30. Tečka na H.rámu nad Š. Tečka ve vEn a bod v pásu nad EN. Tečka SZ od 3.věže. Hl.paprsek nahoře zahnut vpravo. Za P.větví ve střeše 2 body. Barevná čárka dole v P.křídle. Přeruš.D.rám pod čísl.2 a koncem štítku. 4V=2.
 II.30. Vrub do 4.věže zprava. Čárka s tečkou v P.vějíři. Přeruš.2.srdce v 8,00. 4V=1.

31. známka

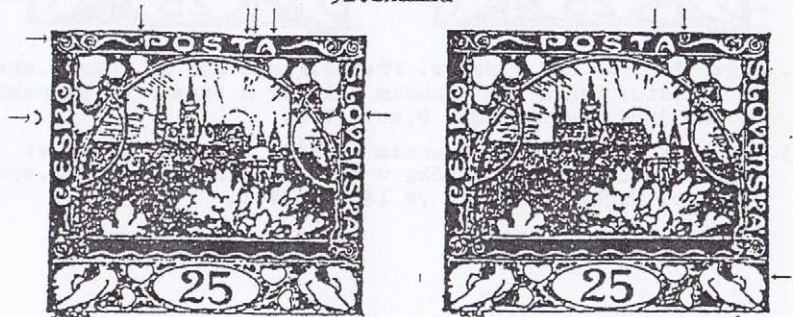

- I.31. Prohnutý H.rám nad T. Bílá čárka před P. Tečka nad 6.věží. Tečka nad sluncem ve 14,00. OH:v okraji L.rámu nad K. 4V=10.
- II.31. Přeruš.H.rám mezi TA. Malý P.vějířek otevřen ve špičce. TO: kroužek nad P.vidlicí. 4V=1.

32. známka

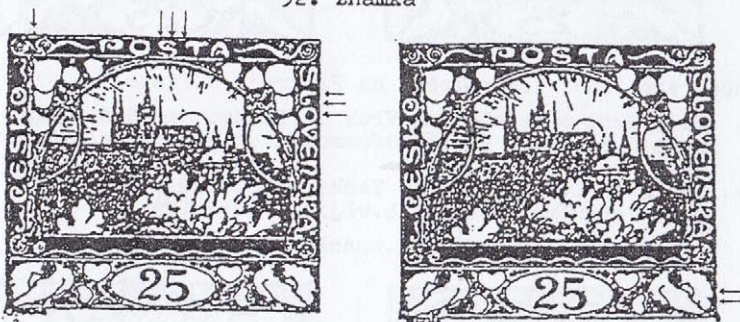

- I.32. Tečka na H.rámu mezi 3.a 4.spirálou. Tečka na 4.věži zprava. Přeruš.hl.paprsek. Tečka nad sluncem v 11,00. Tečka pod M. 4V=1.
- II.32. Tečka v P.vějíři dole. Tečka na oblouku čísl.5. D.rám přeruš.pod čísl.5. 4V=25.

33. známka

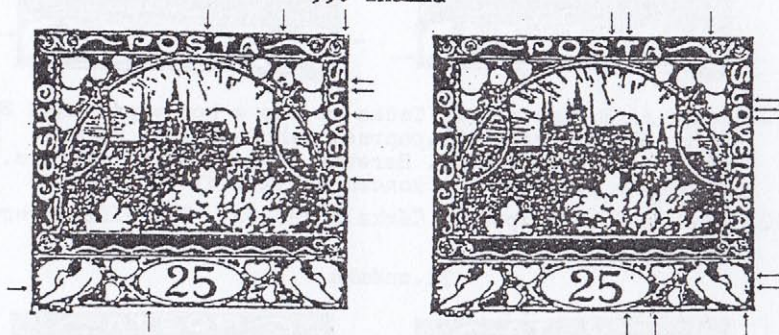

- I.33. Přeruš.H.rám nad P.rohem. Přeruš.P.rám nad NS. Barev.skrvna v 7.listu. Tečka nad sluncem v 10,30 a vpravo od paprsku. Kolmá čárka ve štítku v 8,00. 4V=1.
- II.33. Tečka v 9.listu. Nad sluncem 2 tečky v 11,00. Tečka ve slunci nad věžičkou. Tečka v P.vějíři dole. Přeruš.3.srdce v 7,00. Tečka ve štítku ve 14,00. 4V=1.

34. známka

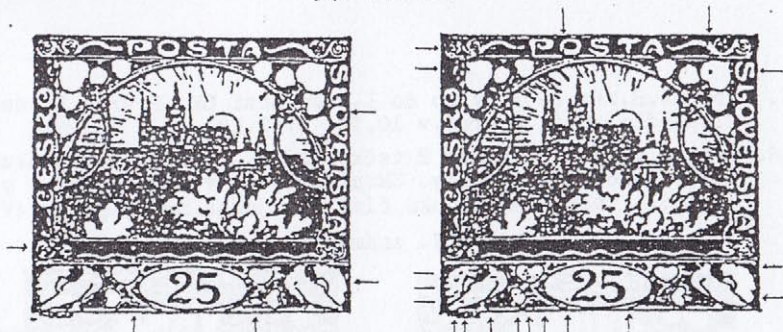

- I.34. Nahoře přeruš.slov. Bod v S.pásmu nad 3.vlnou. Otevř.3.srdce v 7,00. Tečka ve štítku ve 14,00. 4V=1.
- II.34. Tečka dole v oblouku pošta. Tečka na L.okraji 3.listu. Tečka v 8.listu. Skupina teček v L.holubici, v 1.a 2.srdci. Tečky před čísl.2 a na ovále v 9,00 a 13,00. 4V=8.

35. známka

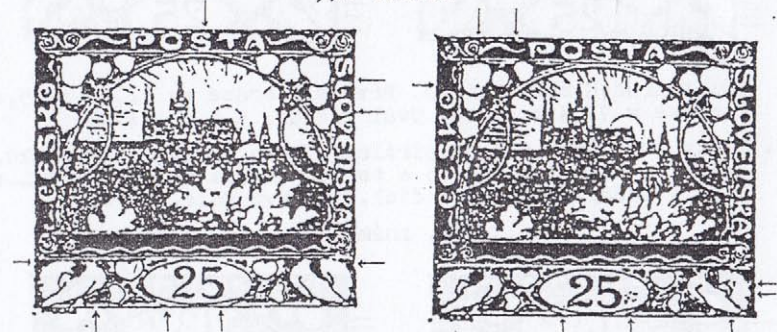

- I.35. Tečka na P.rámě mezi OV. Přeruš.P.rám pod 7.spirálou. Přeruš.hl.paprsek. Tečka na oválu v 10,30, přerušen ve 13,00. Přeruš.D.rám před 1.srdcem. 4V=8.
- II.35. TO: přeruš.H.rám nad L.vidlicí. Tečka v 3.listu. V P.vějíři 2.tečky. Tečka před patkou čísl.2 a skupina teček za čísl.5. 4V=1.

36. známka

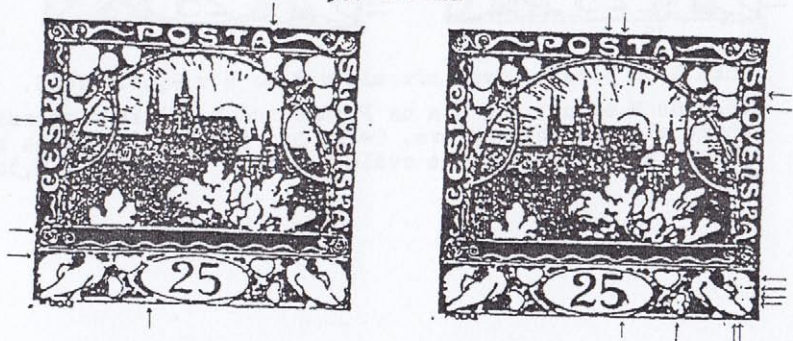

- I.36. Přeruš.H.rám za A. Vrub do L.rámu mezi SK. Přeruš.L.rám u 2.spirály. Ovál přeruš.v 10,30. 4V=2.(3)
- II.36. Mezi 4.věží a paprskem 2 tečky. Od hl.paprsku k paprsku pod T 3 stoupající tečky. Skupina teček v P.holubici a ve 4.srdci. Tečky na oblouku čísl.5 a jedna na praporku.4V=20.

37. známka

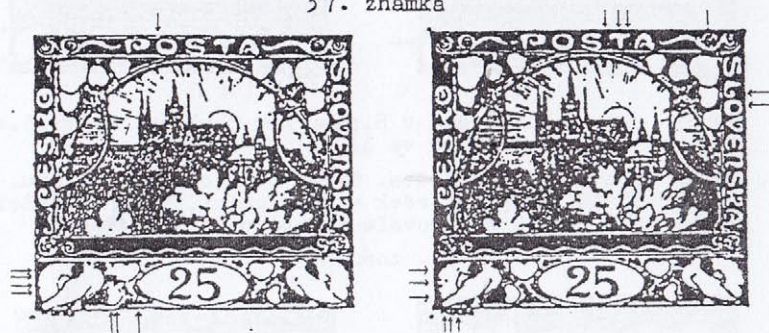

- I.37. TO: přeruš.H.rám mezi FO. Přeruš.l.srdce ve 12,00 a 15,00, 2.srdce v 7,00 a 10,00. Ovál přeruš. v 9,00. 4V=3.
- II.37. Tečka na H.rámu nad 5.spirálou. Tečka vpravo od paprsku. Háček na slunci ve 12,00 a tečka nad ním ve 13,00. V L.vějíři 3 tečky. Tečka pod čísl.5 vpravo dole. 4V=4.

38. známka

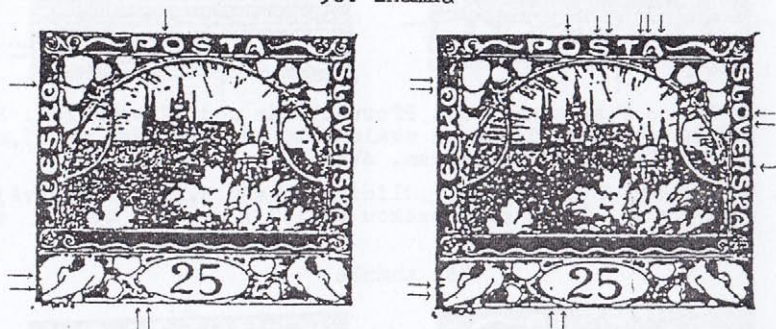

- I.38. Tečka Z.od 3.věže. Ovál přeruš. v 8,00 a v 9,00. 4V=25.
- II.38. Tečka na H.okraji nad O a na P.rámu nad N. Tečka u paprsku nahoře zleva a dole zprava. Tečka nad 5.a 6.věží. Tečka na slunci ve 14,30. Tečka na ovále v 7,00 a ve štítku v 8,30. 4V=6.

39. známka



- I.39. Vryp do P.rámu nad V. V H.polovině mezi číslicemi čárka. 4V=3.
 II.39. Nad 5.a 6.věží 3 tečky. Tečky na slunci ve 12,00 a 13,00. Skvrna a tečka mezi číslicemi. Čárka nad P.H.rohem. 4V=2.

40. známka

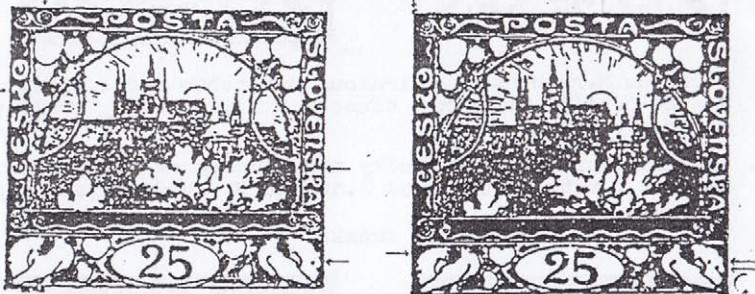

- I.40. Barevná skvrna v 1.listu. Bod na stojině Ká zleva. V P.vějíři 1 až 2 tečky. OH: nad SL. 4V=11.
 II.40. Háček nad L.H.rohem. Skvrna v P.vějíři. Tečka ve štítku nad čísl.5. Štítek přeruš. ve 12,00. OH: u P.D.rohu. 4V=1.

41. známka

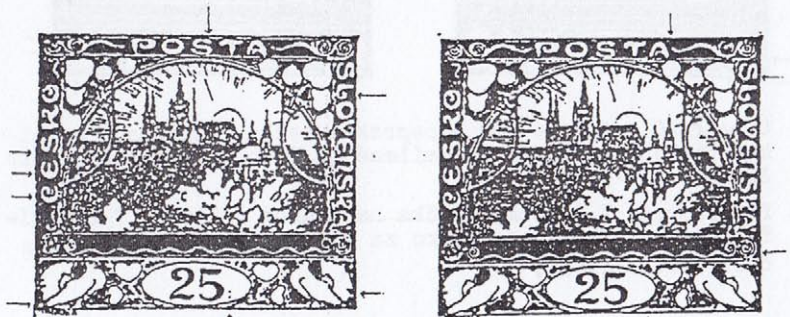

- I.41. Zesílený rám nad ČESKO. Konický hl.peprsek. Ve štítku 1 až 2 tečky v 5,00. Tečka v L.křídle nad M. OH: mezi 41. a 51. známkou 12 mm od kraje. 4V=26.

- II.41. Dole přeruš.6.list. Spodní oblouk mezi 6.a 7.vlnou spojen s bílým orámováním. 4V=1.

42. známka

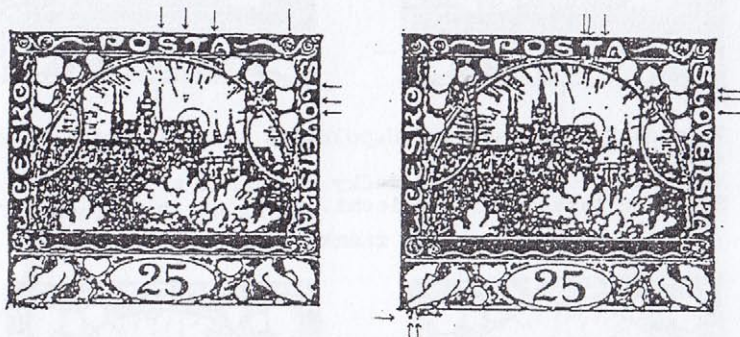

- I.42. Tečka na H.rámu nad 5.spirálou. Dvojtečka nad 4.věží, tečka nad 5.věží. Tečky nad sluncem v 11,45 (někdy tvoří trojúhelník). 4V=12.

- II.42. Charakt.paprsky pod T. Tečky nad sluncem ve 12,30 a 14,00. Tečka v 6.větvi. Tečka pod 2.nožkou M (bývá spojeno) a pod U. 4V=1.

43. známka



- I.43. U paprsků pod T je pod 3.paprskem tečka. L.nožka M s velkou patkou vlevo, dole zesílené U. Vrub do L.strany krčku čísl. 2. 4V=5.

- II.43. Pod paprsky T 2 tečky. Tečka na slunci v 11,00. V P.vějíři 2 tečky. Tečka ve štítku za čísl. Tečka u hl.paprsku dole zleva. 4V=26.

44. známka

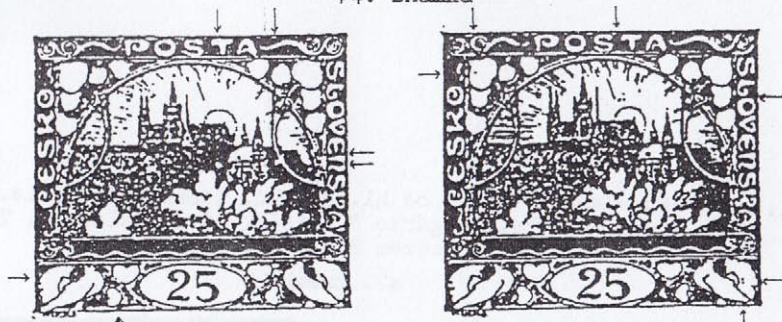

- I.44. Bod nad 2.větvi křoví. Bod na P.větvi ve střeše. Přeruš. 2.srdce v 7,00. $4V=2$.
- II.44. Tečka v 3.listu. Tečky nad sluncem vpravo od hl.paprsku. Dvojtečka v P.vějíři. $4V=7.(5)$

45. známka

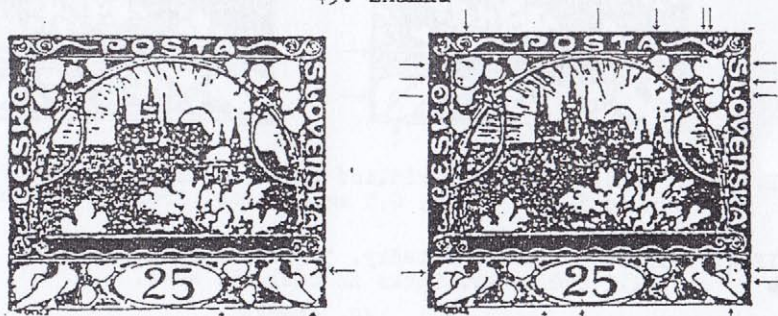

- I.45. Hluboký zářez v P.vějíři. Přeruš.D.rám pod štítkem vpravo. $4V=2$.
- II.45. Tečky v 3., 6., 8. a 9.listu. Tečka u hl.paprsku dole zleva. Vodorovná čárka v L.vějíři a 3 tečky v P.vějíři. Tečka na ovále v 8,00 a pod patkou čísl.2. $4V=4$.

46. známka

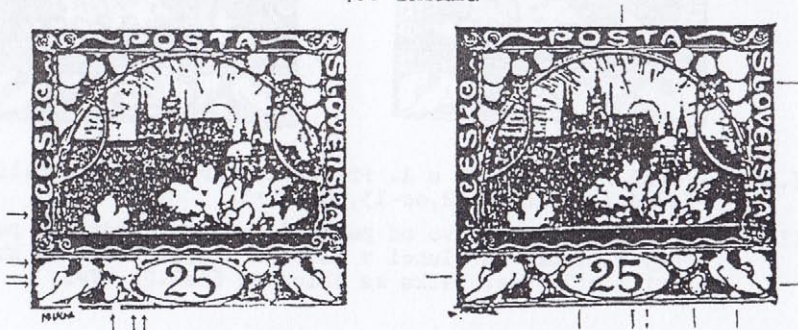

- I.46. Bod mezi keřem a křovím. Přeruš.hřbet L.holubice. 1.srdce přeruš.ve 12,00, 2. v 8,00-9,00, 15,00-16,00. Dolní rám přeruš. za mucha a za 1.srdcem. $4V=3$.

- II.46. Tečka vlevo a vpravo od hl.paprsku. Tečka v P.křídle. Ve 4.srdci 2 tečky. "Figurka " z teček před číslicemi. Tečky ve štítku pod obloukem čísl.5. $4V=2$.

47. známka

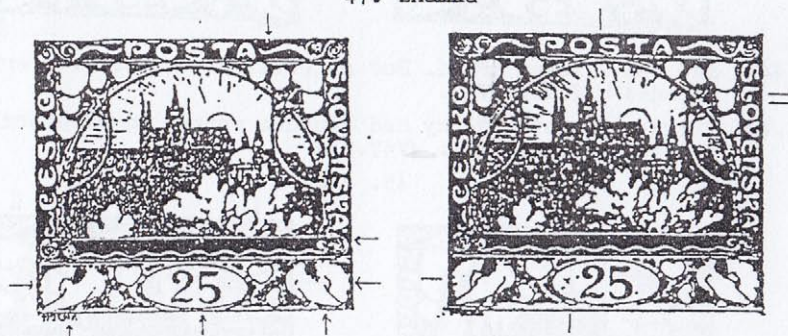

- I.47. Přeruš.H.rám nad P.vidlicí (někdy zalito). Pod S.příčkou na 5.vlně 2 body 0,5 mm od sebe. Přeruš.hřbet obou holubic. $4V=2$.
- II.47. Vpravo od 4.věže 2 tečky. "i" před čísl.2. Na ovále pod čísl.2 dvě tečky. Tečka za čísl. 5. $4V=4$.

48. známka



- I.48. Přeruš.H.rám nad ŠT a A. Přeruš.kontura mezi 2.a 3.listem. Přeruš.l.srdce od 12,00-13,00. $4V=3$.
- II.48. Tečka u oblouku vlevo od paprsků pod PO. Dvojtečka pod paprsky T. Tečky na slunci v 10,00 a 11,30. Tečka na kontuře hrudi L.holubice. Tečka za obloukem čísl.2. $4V=1$.

49. známka

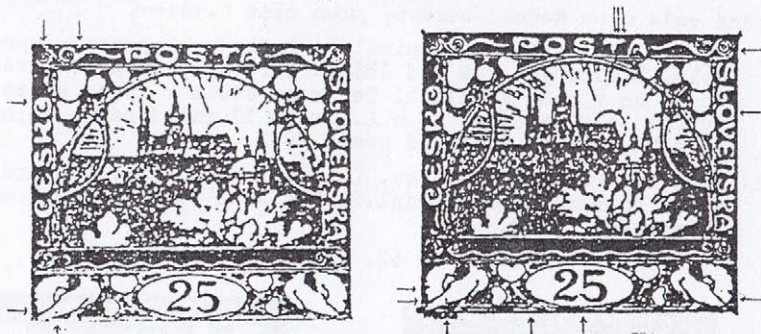

- I.49. H.rám 2x přeruš. nad 3.a 4.spirálou. Bod v českO. Tečka v L.křídle nad C. 4V=2.
- II.49. Tečka dole v nožce pošta. Velká tečka na slunci ve 13 a nad sluncem ve 14,00. Kolmá čárka v L.křídle nad CH. Tečka na oválu v 8,30. Tečka za koncem obloučku čís1.5 4V=4.

50. známka

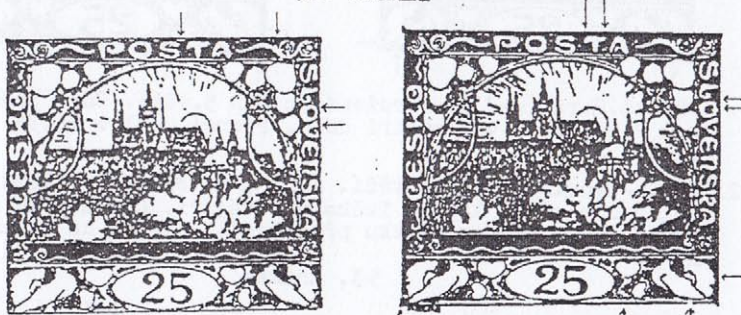

- I.50. Tečka nad sluncem v 11,00. Otevřený 10.list vlevo. OH: u P.rámu nad V. N: mezi 50.a 60.známkou 12 mm od rámu. 4V=13.
- II.50. Tečka-dvoutečka pod paprsky A. Tečka na slunci v 11,30. Přeruš.3.sedce dole. D.rám přeruš.pod P.holubicí. 4V=2.

51. známka

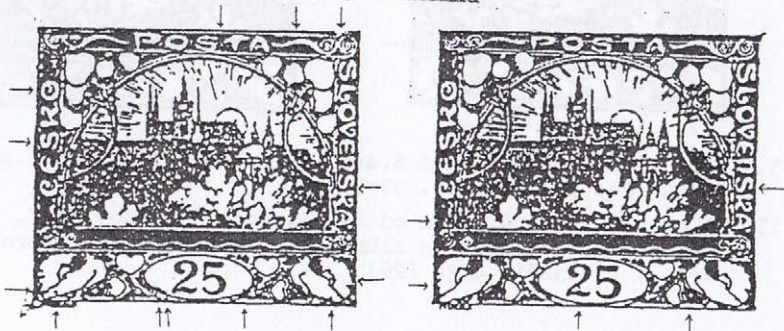

Společná vada obou desek: barevný pruh přes 7.větev.

- I.51. Přeruš.rám mezi 5.a 6.spirálou. Tečka u hl.paprsku vpravo dole. Zesílený L.rám nad ČESKO. Barevný pruh přes 7.větev. Po teče v obou křídlech. Tečka na oválu v 16,00 a zesílený rám od 7,00-8,00. N: u L.H.rohu 12 mm od rámu. OH:mezi 41.a 51.známkou 12 mm od rámu. 4V=1.
- II.51. Barevný pruh přes 7.větev. L.rám přeruš.nad 2. spirálou Tečka ve špičce nožky čísl.2. OH: mezi 41.a 51.známkou 12 mm od rámu. 4V=2.

52. známka

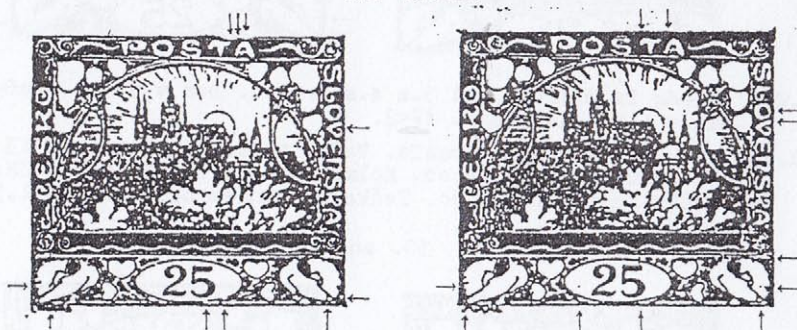

- I.52. Přeruš.H.rám nad TA. Uražená špička 5.věže. Čára přes konec P.křídla a v L.vějíři dole. Přeruš.ovál v 16,30 a 17,30. 4V=2.
- II.52. Tečka-dvoutečka nad 5.věží. Škrť přes slunce v 11,30, tečka na slunci ve 14,30. Tečka v P.vějíři. Čárka přes ovál ve 12,30. Tečka ve štítku před čísl.2. Tečka na 1. nožce M. 4V=2.

53. známka

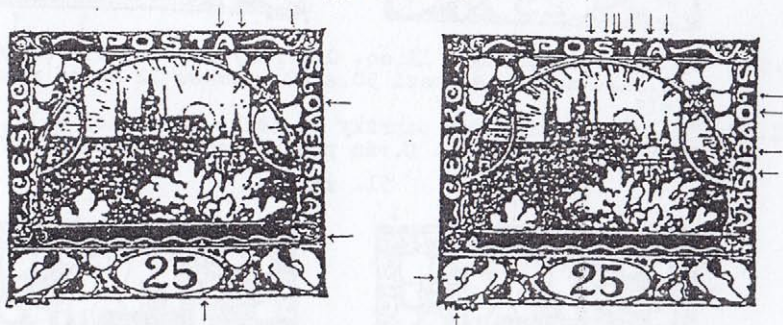

- I.53. Nad 5.věží 1 tečka, nad 6.dvě. Tečka na H.rámu nad 5.spirálou. Bod pod 6.vlnou. 4V=2.
- II.53. Několikrát přeruš.H.rám od O k P.vidlici. Vruby do P.rámu nad E a N. Skvrny na slunci, tečka vpravo od paprsku. Tečka v L.vějíři. 4V=4 (26)

54. známka

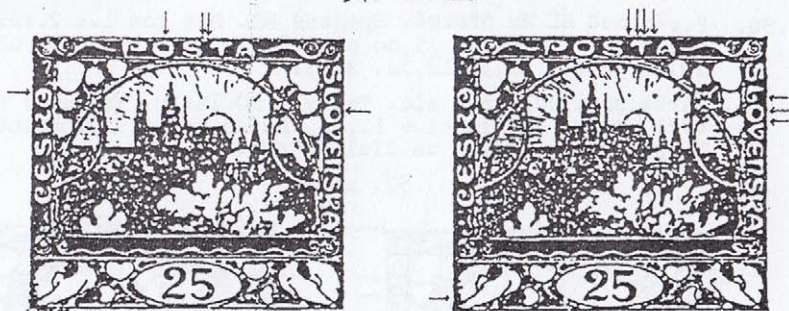

- I.54. Tečka na H.rámu nad Š. Dvojtečka Z.od 3.věže. Tečka nad sluncem v 11,00. $4V=2$.
- II.54. Skvrna pod paprsky A. Tečka od hl.paprsku vpravo. Tečka ve slunci v 13,00 a dvě na slunci v 11,30. Přeruš.ováł i rám v 8,00. $4V=4$.

55. známka

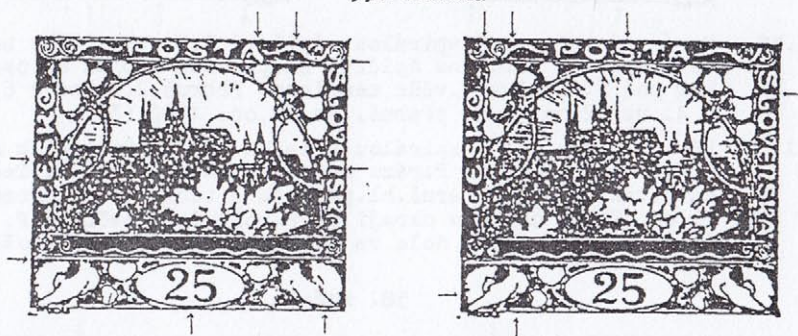

- I.55. Přeruš.H.rám nad P.vidlicí. Prodloužená P.nožka pošta.Bod na P.příčce pod Nská. Vrub do L.rámu mezi ES. Přeruš.ováł ve 12,00. $4V=3$.
- II.55.H.rám 2x přeruš.nad 3.a za 4.spirálou. Velmi krátký hlavní paprsek. Tečka na kontuře L.hrudi pod křídlem. $4V=4$.

56. známka

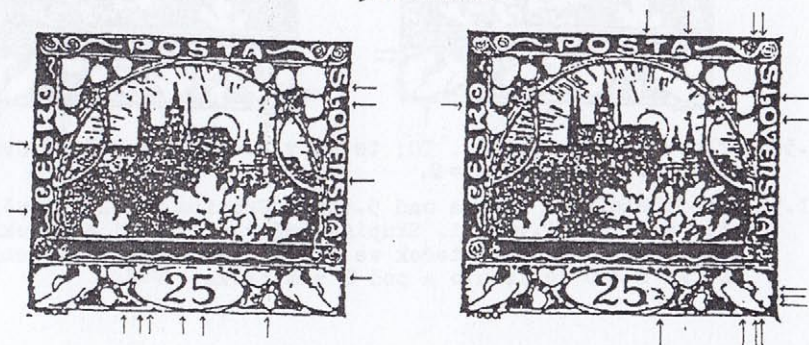

- I.56. P.rám nad SL 2x přeruš. Spojené NS. Bod pod 1.a 2.věží a nad 3.větvi keře. V 15,00 přeruš.3.srdce. Ovál přeruš. v 10,00-11,00, 11,30-12,30. 4V=3.
- II.56. Čárka přes dolejšek sLo. Tečka v 10.listu. Korouhev na 6. věži. Tečka na slunci v 11,00. Různé tečky v P. holubici. "Figurka" ve štítku za čísl.5. 4V=4.

57. známka

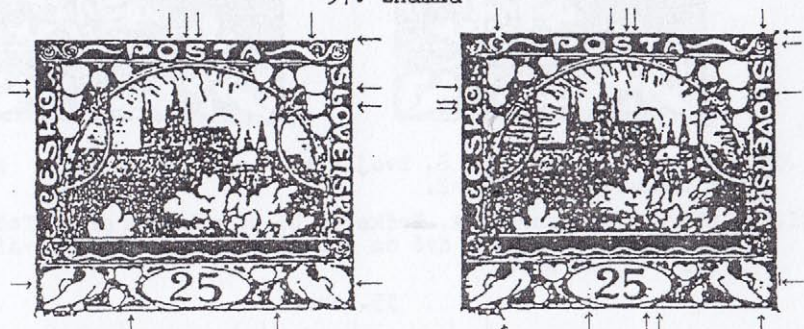

- I.57. H.rám přeruš.nad 5.spirálou, špičatý P.H.roh. Tečka na 3. věži zleva a čárka na špičce. Hl.paprsek spojen s paprskem pod Š. Špička 4.věže zesílena. Přeruš.2.srdce v 6,00 a 4. ve 12,00. Ovál přeruš. ve 12,00. 4V=2 (3).
- II.57. Přeruš.H.rám nad 4.spirálou a tečka nad 6. Čtvereček nad P.H.rohem. Tečka na P.rámu nad 6.spirálou a nad L. Tečka na 4.věži zleva. Přeruš.hl.paprsek a tečka nad sluncem v 11,00. Kolmá čárka v okraji za P.holubicí, tečky v P. vějíři. Skupina teček dole ve štítku. Tečka pod 2. nožkou muchA. 4V=4.

58. známka

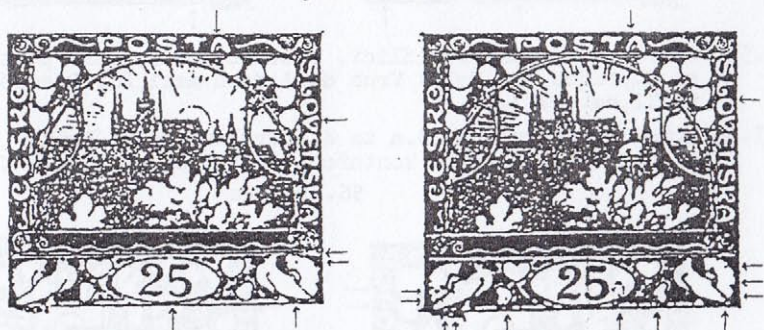

- I.58. "Korouhev" na 5.věži. TO: tečka v P.vějíři nahoře. Ovál přeruš.ve 12,00. 4V=2.
- II.58. Trojúhelníková skvrna nad 5.věží. Skupina teček v L.vějíři, křídle a P.vějíři. Skupina teček v l.srdci a na okraji 4.srdce. Skupina teček ve štítku mezi a za číslicemi. MUCHA šikmo seříznuto a pod U a M tečka. 4V=24.

59. známka

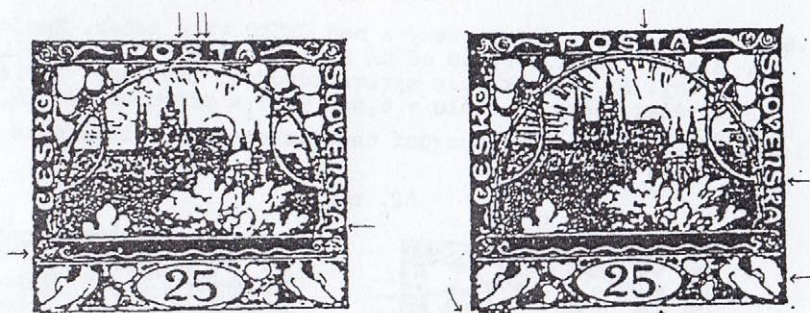

- I.59. Bílý škrť šikmo pře Š. Prohnutý P.rám nad skÁ. Slunce přeruš. v 9,00-10,00 a v 11,00. Bod nad 2.vlnou. 4V=2. (3).
- II.59. Vodorovná čárka ve 2.větvi křoví. Tečka za čísl.5. Odsazená skvrna pod L.D.rohem. 4V=4.

60. známka

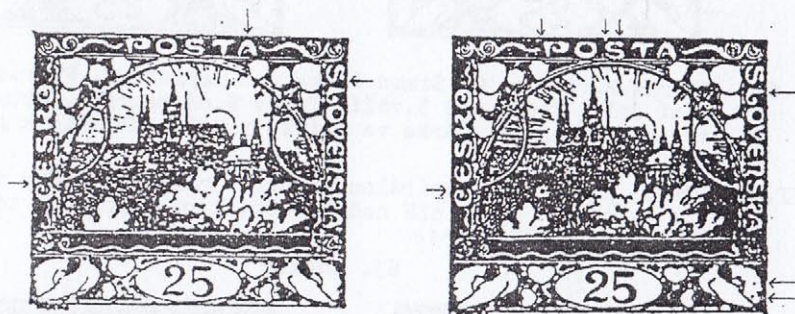

- I.60. Vrub v oblouku pod 6.listem. TO: na P.rámu u 6.spirál y "pilování". Bod na L.orámování mezi ČE. N: mezi 50.a 60. známkou 12 mm od rámu. 4V=2.
- II.60. Přeruš.H.rám před Š. Krátký hl.paprsek. Bílý kroužeknad keřem. V P.vějíři 3.tečky. 4V=2.

61. známka

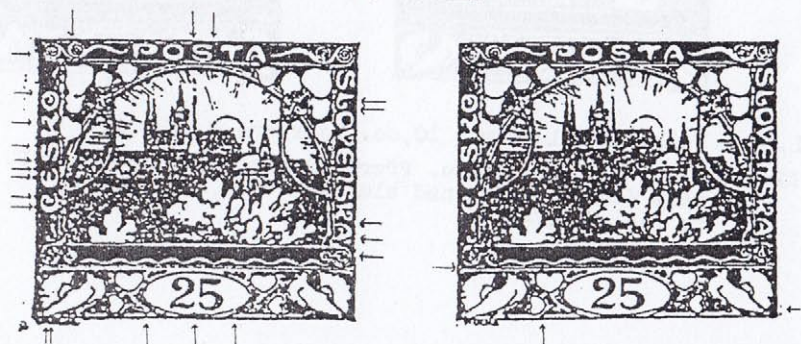

- I.61. L.rám nahoře deformovaný a nad ČESKO více teček. Spojený 2.a 3.list. TO: P.rám od KÁ až k 7.spirále s několika vruby. Hl.paprsek dole zprava zdvojen. Zesílená špička 4.věže. Tečky na oválu v 6,00, 9,00 a přeruš. v 16,30. $4V=14$
- II.61. Čárka přes bílé orámování nad 2.srdcem. U P.rámu dole 2 tečky. $4V=1$.

62. známka

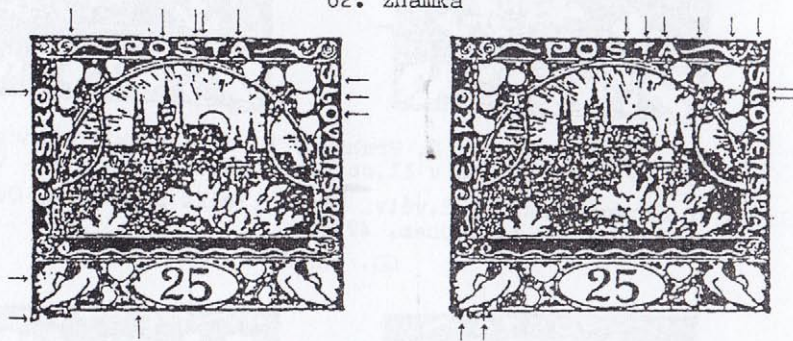

- I.62. Přeruš.H.rám nad O. Šikmá čárka pod paprsky T. Přeruš. 3. list dole. Tečka nad 5.věží. Tečka V.od paprsku. Skupina teček v L.vějíři. Čárka ve štítku v 9,30. Úhelníček před Mocha. $4V=1$.
- II.62. Přeruš.H.rám nad 6.spirálou. Tečka v nožce T. Tečky v 7., 8.a 9.listu. Tečka SSV nad 5.věží. V.od paprsku 2 tečky. Tečky pod M a H. $4V=4$.

63. známka

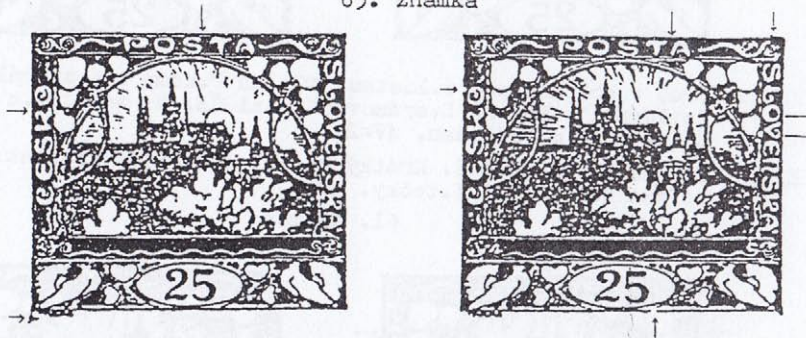

- I.63. Tečka nad sluncem v 10,00. Zatržené M. $4V=2$.
- II.63. Tečka nad 6.spirálou. Přeruš.L.rám nad O. Tečka v P. rameni Venská. Tečka nad sluncem ve 14,00. Přeruš. D. rám za čísl.5. $4V=1$.

64. známka

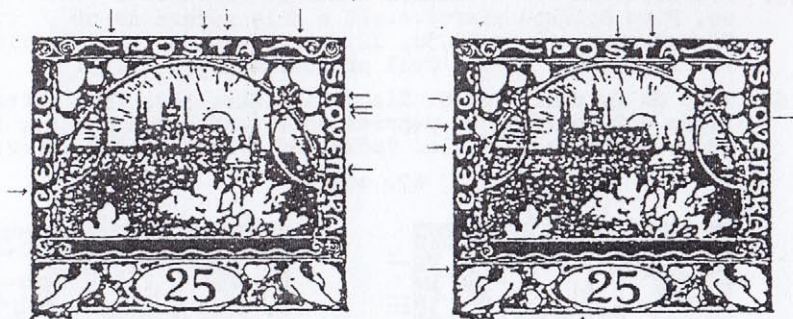

- I.64. Skupina teček nad sluncem. Bod nad 2.větvi keře. Bod za P.větvi ve střeše. $4V=2$.
- II.64. Přeruš.L.rám nad S. Tečka v 1.listu. Tečka vlevo od paprsku. Tečka na slunci ve 13,00. Tečka na ovále v 11,00. $4V=15$.

65. známka

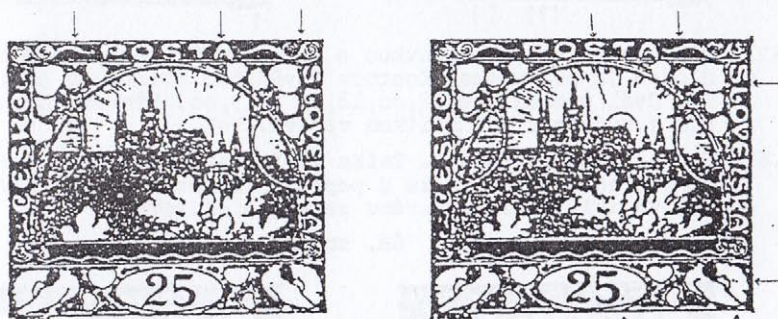

- I.65. Přeruš.H.rám nad L.vidlicí a vrub mezi TA. Tečka na H.rámu mezi 5.a 6. spirálou. Bod mezi keřem a křovím. Tečka před patkou čísl.2 (bývá spojena s oválem). $4V=3$.
- II.65. Tečka v 7.listu. Tečka mezi 4.věží a sluncem. Dvoutečka v P.vějíři. Tečka za čísl.5. Skvrna před Mucha (bývá spojena s D.rohem) $4V = 7$.

66. známka

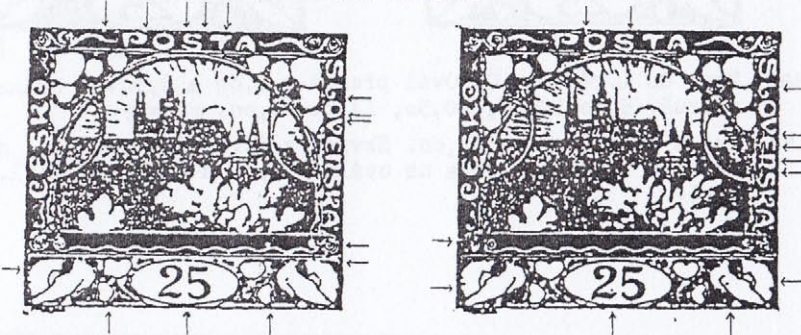

- I.66. Přeruš.H.rám nad L.vidlicí a nad P. Přeruš.2.a 3.list vlevo. Před špičkou přeruš.4.věž a dole zprava do ní vrub. Přeruš.slunce 9,00-10,30, 12,00 a 14,00. Bod nad 8. vlnou. Přeruš.2.srdce vlevo. Ovál přeruš.ve 12,00. 4V=3.
- II.66. Vrub do H. rámu před O. Slabý bílý škrt přes VEN. Přeruš. L.rám u 2.spirály. Hl.paprsek dole zesílený a pod ním dvě tečky. Tečka v P.křídle. Tečka nad nožkou čísl.2. 4V=2.

67. známka

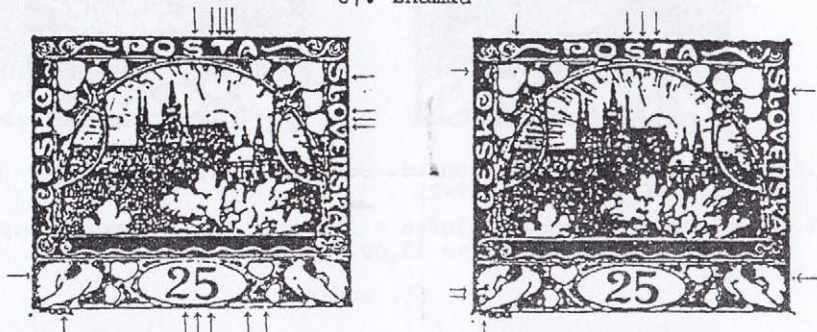

- I.67. Hl.paprsek spojen vlnovkou s paprskem Š (někdy nedotažen). Slunce 7x přerušeno. Kontura L.vějířku přerušena do vějíře. Ovál přeruš. ve 12,00,12,30 a 13,00. Přeruš. D. rám pod 4.srdcem a pod štítkem vpravo.4V=3.
- II.67. Charakt.paprsky pod T. Tečka ve 3.listu. Tečka u 4.věže uprostřed vpravo. Tečka u paprsku nahoře vpravo. Skvrny v L.vějíři. Tečka u P.rámu za holubicí. 4V=7.

68. známka

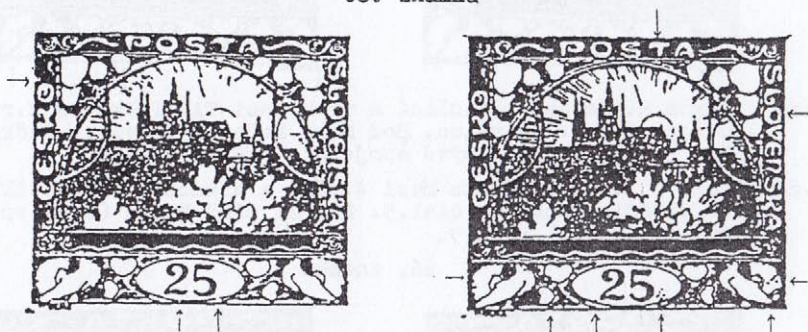

- I.68. Vrub do L.rámu za O. Ovál přeruš.v 5,00 a 6,30. Slunce přeruš. 9,00-10,00, 10,30, 14,00-17,00. 4V = ∅
- II.68. Tečka na slunci ve 12,00. Skvrny v P.vějíři. Tečka na kontuře 2.srdce. Tečka na oválu v 7,30 a tečky za čísl.5. 4V=5.

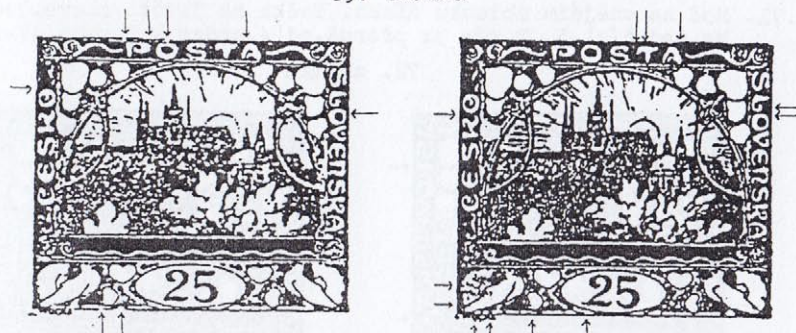

I.69. Přeruš.H.rám před P.a nad O.(někdy zalito) Nad 5. věží tečka. Nad 1.a 2.věží dva paprsky ve špičce spojené. TO: D.rám několikrát přerušen pod 1.srdcem. 4V=3.

II.69. Dvojtečka nad 6.věží. Tečka u paprsku dole zprava. Tečka na slunci ve 12,00. Skupina skvrn a teček v L. holubici. Tečky v 1.srdci. Skvrny ve štítku v 7,00. 4V=1.

70. známka

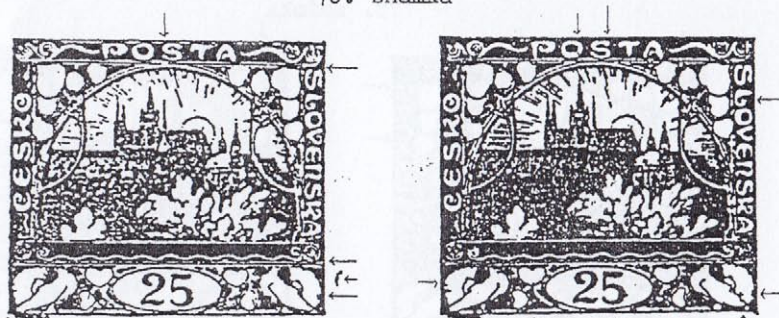

I.70. Přeruš.H.příčka pod Š. Bod pod 7.vlnou. Vrub do oblouku čísl.5. OH: za P.holubici, 2mm od rámu. 4V=2.

II.70. Tečka dole v pOšta. Přeruš.paprsek. Tečka v P.vějíři. Ve 2.srdci tečka dole. Tečka na oblouku čísl.5. OH:u P.rámu nad Á. 4V=5.

71. známka

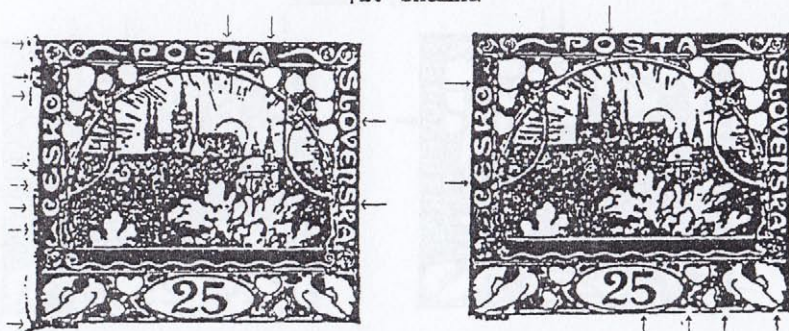

- I.71. Barevné skvrny u L.rámu nahoře a nad ČE. Bod na spodním konci oblouku Česko. Šikmá čárka nad 6.věží. Tečka ve 3. větvi křoví. Špičatý L.D.roh. 4V=2.
- II.71. Bod na vnějším oblouku Česko. Tečka na 3.věži zleva. Tečka nad čísl.5. D.rám 3x přeruš. od 4.srdce k P.rohu. 4V=2.

72. známka



- I.72. P.rám přeruš. u 7.spirály. Tečky u paprsku nahoře vpravo. Tečka v 1.větvi keře. Tečka v P.křídle. 4V=1.
- II.72. Tečka u 3.věže zprava. Tečka nad čísl.5. 4V=15(20).

73. známka

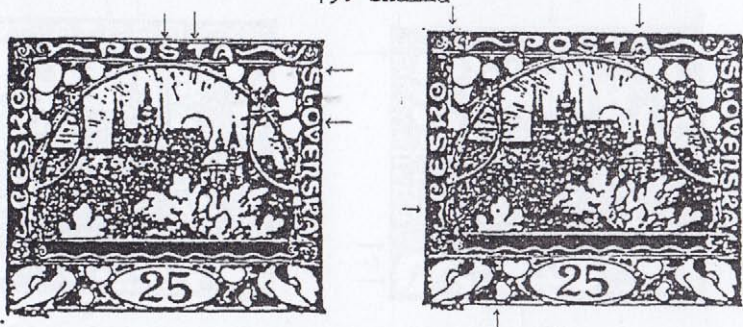

- I.73. pošta spojeno bílou čárkou s orámováním. Vryp do P.rámu nad Slov. Deformované slunce. 4V=1.
- II.73. Tečka na H.rámu mezi 3.a 4.spirálou a nad A. Tečka ve 2. větvi keře. 4V=1.

74. známka

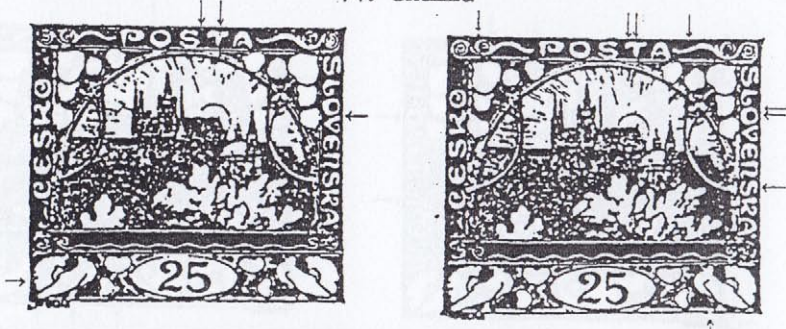

- I.74. Tečka v příčce pošta. Slunce přeruš.v 9,00-10,00. Seříznutý L.rám u holubice. 4V=2.
- II.74. Tečka na H.rámu nad 4.spirálou. Tečka nad sluncem v 11,30 a na slunci ve 12,00. Bod na 7.větvi křoví nahoře. D.rám přeruš.pod P.holubicí. 4V=4.

75. známka

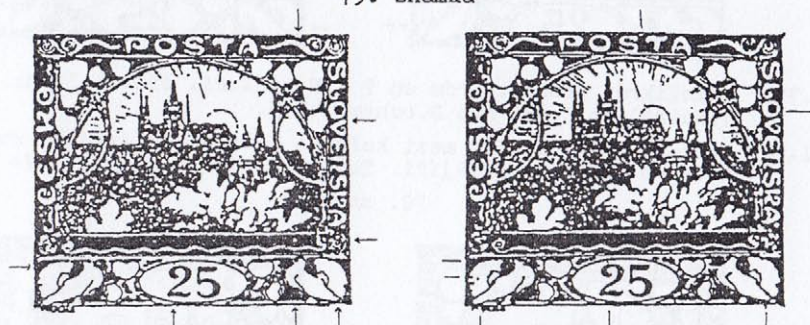

- I.75. Přeruš.H.rám před 5.spirálou. Přeruš.P.rám nad OVE. Bod na 8.-9.vlně nad hlavou P.holubice. Malá tečka nad čís.2. Seříznutý D.rám pod P.holubicí. 4V=3.
- II.75. Tečka na slunci v 11,00. Tečka v L.vějíři. Tečka na oválu nad čís.2. Tečka na D.rámu pod křídlem P. holubice. 4V=4.

76. známka

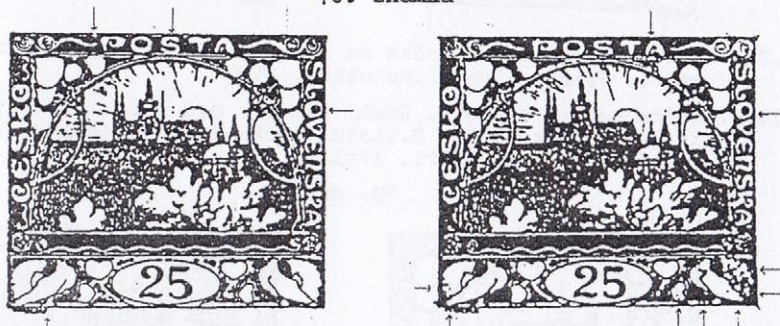

- I.76. Přeruš.H.rám před P. TO: dvojtečka mezi 4.věží a sluncem. Seříznutá P.nožka muchA. 4V=3.
- II.76. Tečka nad 5.věží. Tečka v L.vějíři, hákovitý škrt na hrudi P.holubice. Hustá skupina skvrn v P.vějíři. Tečky ve 4.srdci. 4V=3.

77. známka

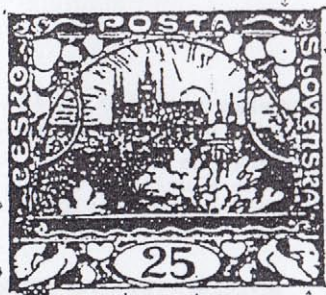

I.77. Několikrát přeruš.H.rám od T k P.vidlici. Přeruš.P.rám u 7.spirály a 1,5mm nad D.rohem. $4V=3$.

II.77. Tečka v 8.listu. Bod mezi keřem a křovím. V L.vějíři dvě tečky a skvrny v P.vějíři. Tečka u oblouku čísl.5. $4V=4$.

78. známka

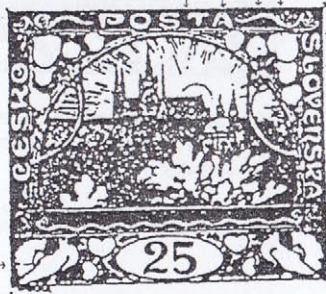

I.78. Přeruš.H.rám za P. Tečka na L.rámu u 2.spirály. Bod na 8.větvi. Přeruš.hřbet L.holubice. $4V=3$.

II.78. Tečka nahoře v pošta. Druhý paprsek pod T zakončen dvěma tečkami. Tečka v 7.a 8.listu. Tečka V.od hl.paprsku.Vodrovinná čárka v L.vějíři. $4V=1$.

79. známka

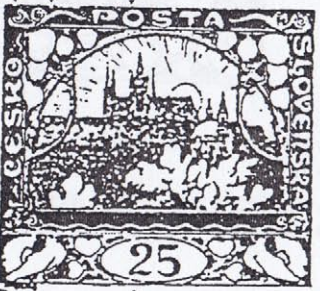

- I.79. Přeruš.H.rám nad 3.a za 4.spirálou. L.věžička na 3.věži
zahnuta vlevo. Ovál přeruš. v 11,00. 4V=3
- II.79. Čárka a tečky v L.vějíři, tečky v L.křídle, dvoutečka v
P.vějíři. Tečky na oválu v 7,30 a 16,00. 4V=4.

80. známka

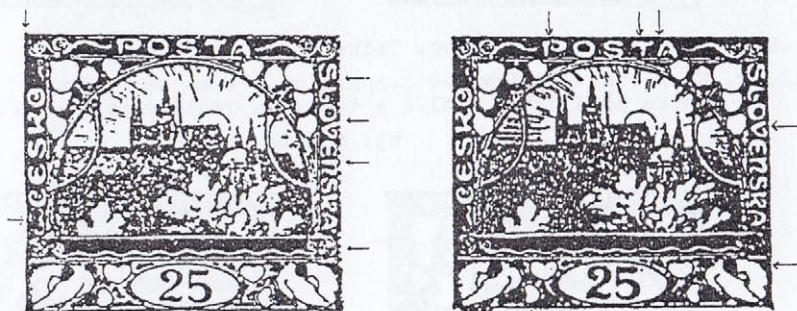

- I.80. Kolmý výčnělek na L.H.rohu. Prohnutý L.rám před Č. TO: P.
rám "pilovaný" nad SL, WENS a za 7.spirálou. 4V=2.
- II.80. Tečky v Pošta. "Korouhev" na 5.věži. Tečka ve štítku u pra-
porku čísl.5. 4V=4.

81. známka

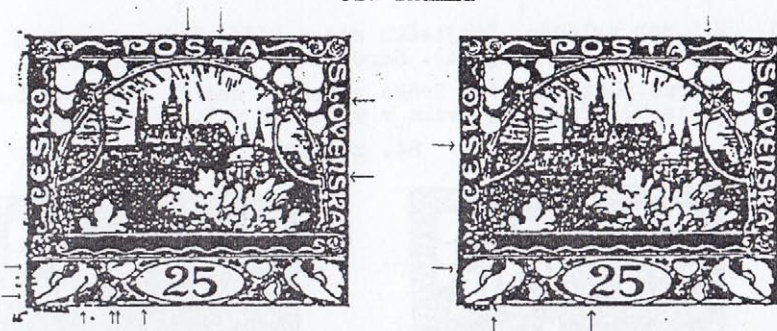

- I.81. Tečka na 4.věži zprava (také I.32!). Bílá skvrna nad tře-
tí větví křoví. V 1.srdci vpravo 2 tečky, škrť ve 2.srd-
ci nahoře. Tečka na oválu v 9,15. Poruš.D.rám za MuchA.
4V=1.
- II.81. Přeruš.H.rám nad P.vidlicí. Prohnutý L.rám nad ESK.Tečka
na hlavě čísl.2 zleva. Ulomená L.nožka v Mucha.4V=1.

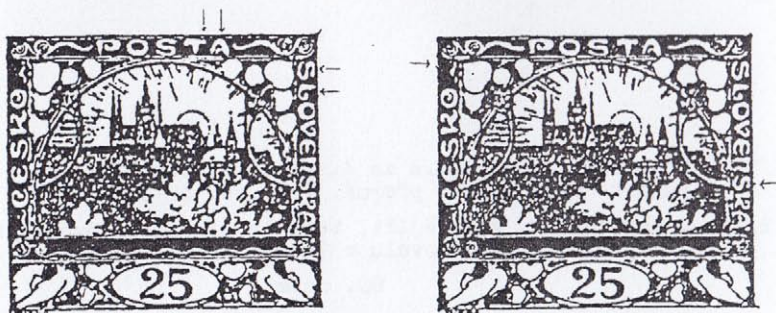

I.82. Otevřený 6.list vlevo. Tečka pod 3.paprskem A. $4V=4$.

II.82. Na L.rámu 2 tečky pod 3.spirálou. Tečka na P.rámu u Ská. Tečka před patou čísl.2 a tečka na oválu v 16,30. $4V=26$.

83. známka

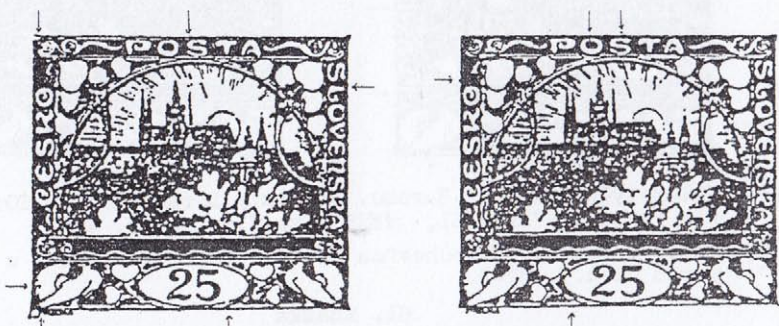

I.83. H.L.roh vylomen. Dvojtečka nad 4.věží. Tečka na okraji L. vějiře (často spojena). Naruš.ovál v 17,30. $4V=16$.

II.83. Přeruš.pOšta nahoře, Tečka v okraji nad Š. Tečka na L.rámu za kO. Tečka na oválu v 9,30. $4V=1$.

84. známka.

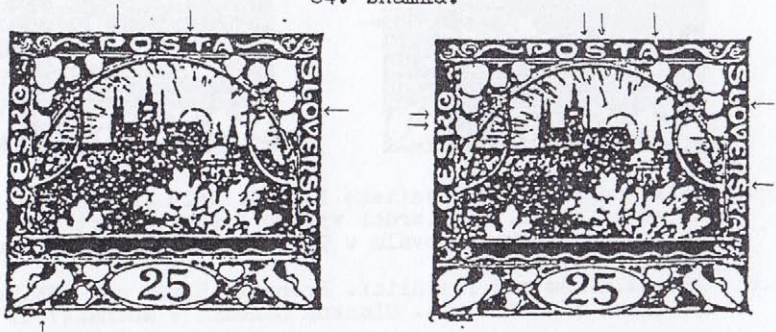

I.84. Vrub v H.rámu nad P. Slunce přeruš.v 11,00. Seříznuté HA. $4V=3$.

II.84. Vrub na H.rámu za A. TO:přeruš.P.vidlice. Přeruš.L. rám nad KO a P.rám nad nSká. Tečka na 4.věži zleva. Tečky na slunci v 10,00 a 11,30. Tečka na paprsku dole zleva. $4V=7$.

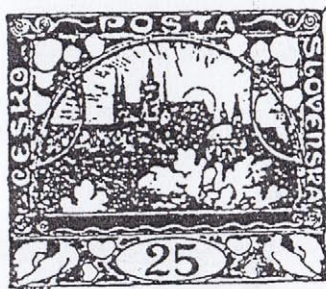

I.85. P.rám seříznut od 7.spirály do poloviny holubice. 4V = 2.

II.85. Přeškrtnuté T. Tečka vysoko nad sluncem ve 12,00. 4V = 2.

86. známka

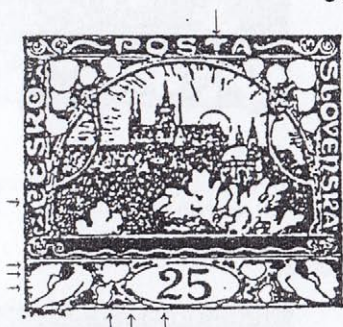

I.86. Barevný škrť přes pošta a Česko. Přeřuš.1.srdce ve 13,00, 2.srdce 7,00-9,00, 11,00 a 12,00, bod mezi 1.a 2.srdcem. Přeřuš.ovál v 9,00 a 11,00. 4V = 2.

II.86. Tečka nad L.H.rohem a nad 3.spirálou. Kratší T a tečka v příčce pošta.Přeškrtnuté Česko. Skupina teček v 6.listu, tečka na kontuře 7.a 8.listu. Tečka v P.vějíři. Tečka na oválu v 8,00. 4V = 4.

87. známka



- I.87. Vrub v P. rámu u 6. spirály. Deformované nsKá. Tečka na ovále v 7,00. 4V = 2.
- II.87. Mezi 2.a 3.věží dvě tečky, tečka mezi sluncem a 5. věží. Tečka v 2.a 6.větvi křoví. V L.vějíři 1 - 2 tečky, skupina skvrn v P.holubici. Skvrny ve štítku. 4V = 4.

88. známka

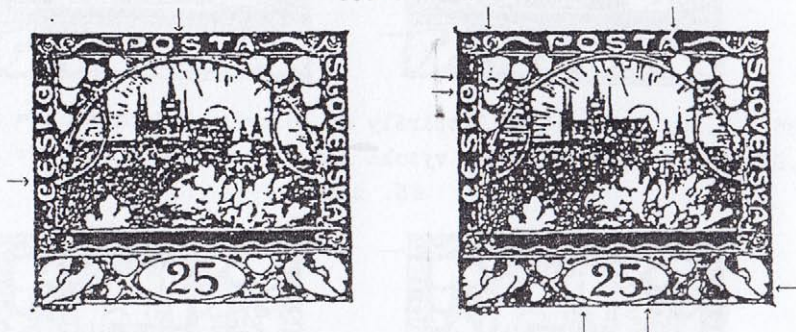

- I.88. Bílý škrt od 1.k 2.větvi křoví. 4V = 2.
- II.88. Bílá čárka nad pošT. V 2.listu dvě tečky, ve 3. skvrny. Na ovále 2 tečky v 7,30, vodorovná čárka s tečkou za čísl.5. 4V = 1.

89. známka

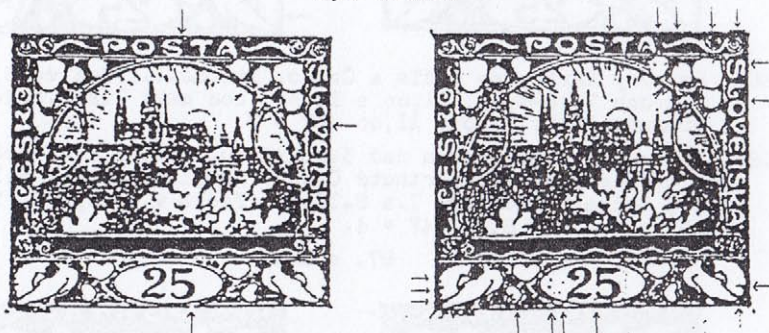

- I.89. Slunce přeruš. 9,00 - 10,00. Přeruš.D.rám pod číslicí 5. 4V = 2(5).
- II.89. Zesílený rám nad 6.spirálou. V 6.listu 2 tečky, po jedné v 7.a 8.listu. Tečka nad sluncem v 11,00. Čárka v P. vějíři. Tečky v 1.srdci. Tečky ve štítku. 4V = 2.

90. známka



- I.90. Tečka na H.rámu nad T. TO: P.rám "pilovaný" nad EN a od SKÁ k D.rohu. Bod nad 2.vlnou. 4V = 5.
- II.90. Tečky na slunci v 11,bo a 14,00. Dvojtečka a tečka v L.vějíři a tečka v L.křídle. Tečky v křídle a vějíři P.holubice. 4V = 26(4).

91. známka

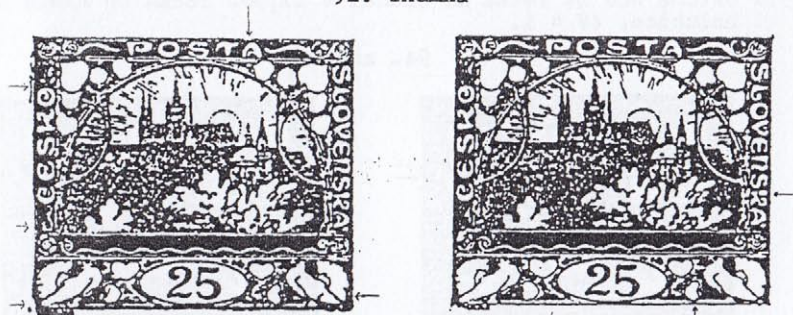

- I.91. Přeruš.H.rám před A. Zdvojený L.rám u 2.a 3.listu, zeslabený před Č. Barevná čárka v P.křídle. D.L.roh je odríznut. 4V = 26.
- II.91. Přeškrtnutá stojina v sKá. S D.rámem spojeno 4.srdce. 4V = 1.

92. známka

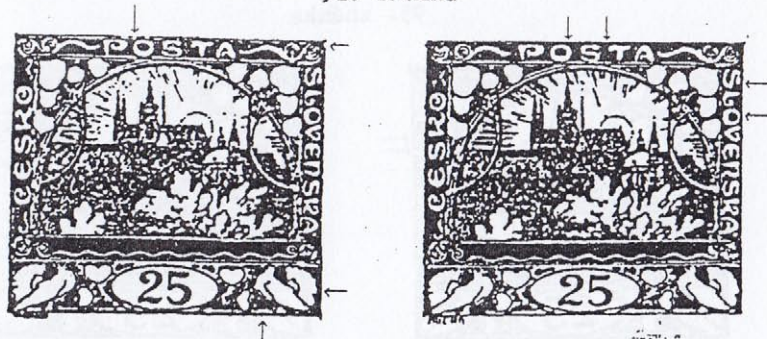

I.92. H.rám nad PO 3x přeruš. P.rám vylomen u 6.spirály. Přeruš. hrud P.holubice. 4V = 4(26).

II.92. "Prapor" na 3.věži. Tečka na slunci v 10,30. 4V = 1.

93. známka

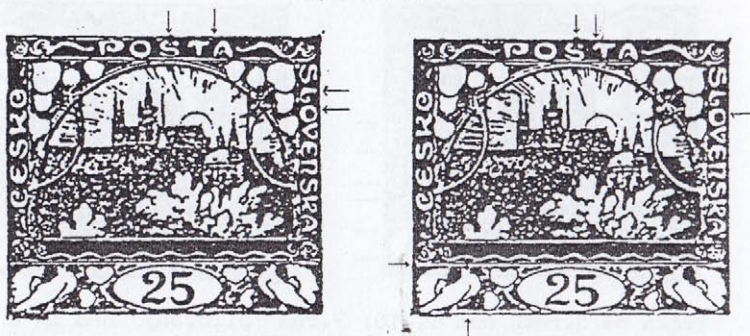

Společný znak obou desek: skvrna nad Š.

I.93. Skvrna nad Š. Tečka mezi špičkou 4.věže a paprskem. Tečka nad P.krajem slunce. Slunce přerušeno od 15,00-17,00. 4V = 1.

II.93. Skvrna nad Š. Tečka na slunci v 11,30. Tečka na hlavě L.holubice. 4V = 1.

94. známka

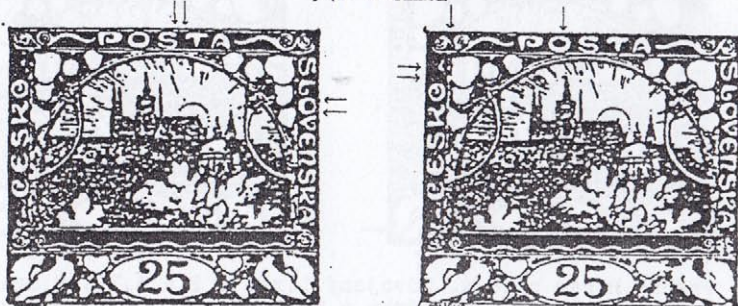

I.94. Tečka nad sluncem v 11,00. Přeruš.slunce od 9,00 -10,00. 4V = 2.

II.94. Přeruš.3.list vlevo. Tečka na špičce 3.věže zleva. 4V=6.

95. známka

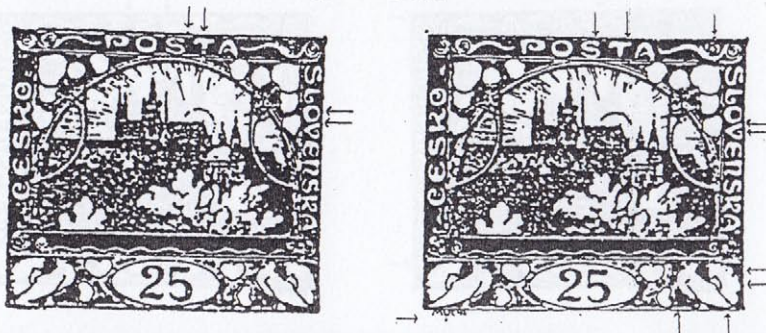

- I.95. Tečka na H.rámu za Š. Škrť přes kolmici T. Konický paprsek. Přeruš.slunce v 9,00-9,30, 10,00-10,30. 4V = 2.
- II.95. Tečka nad 5.spirálou. Přerušené slunce 9,00-10,00, 15,00-17,00. Přeruš.hruď P.holubice, tečka v P.vějíři nahoře vpravo. Tečka pod mUcha. 4V = 4.

96. známka

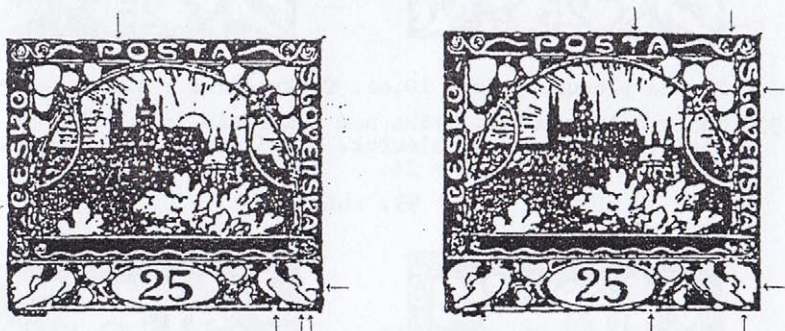

- I.96. Zářez v H.rámu nad P. Čárka v P.vějíři a přeruš.P.vějířek. Přeruš. D.rám pod P.holubicí. 4V = 2.
- II.96. Přeruš.nožka T. Otevřený 8.list dole. Slunce přeruš. 9,00-10,00. Tečka v P.vějíři. D.rám 2x přeruš.vpravo pod štítkem. 4V = 2.

97. známka

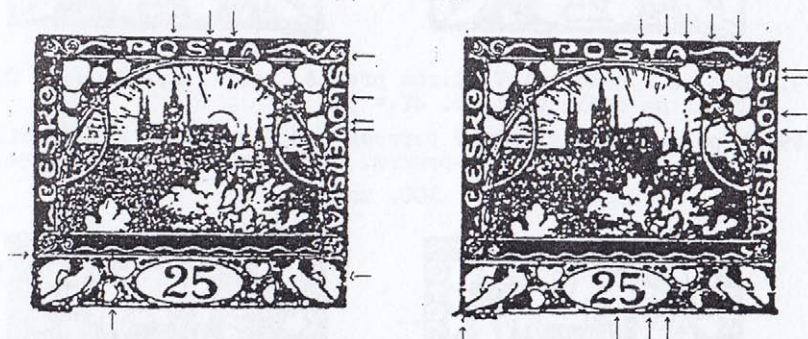

- I.97. Přeskrtnuté pošta vpravo. Přeruš.slunce 9,00-10,00, 15,30-16,30. Tečka u hl.paprsku zprava. Několik vrubů do P. rámu za holubicí. Tečka na D.příčce nad 2.srdcem. 4V = 1.
- II.97. V 7.listu 1 tečka, v 8.listu dvě. Nad 6.věží 2 tečky. Na slunci 2 tečky v 11,00 a 15,00. Tečka pod 1.nožkou Mucha. Tečka na oválu v 6,00 a 16,00, podlouhlá skvrna v 15,30. Tečka ve štítku v 16,00. 4V = 2.

98. známka

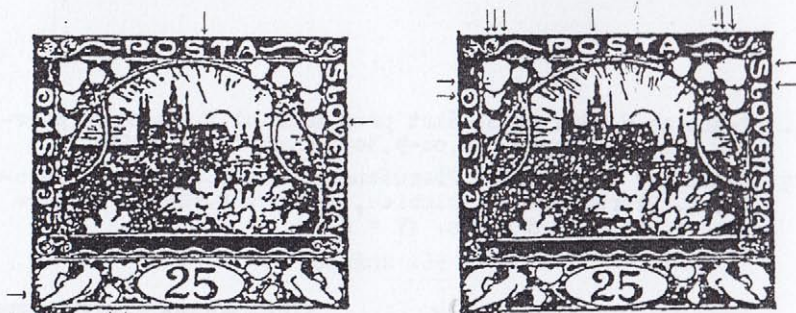

- I.98. Slunce přeruš. 9,00 - 10,00. Tečka-čárka v l.srdci. $4V=26$.
 II.98. Tečka dole v pošta. Tečka nad L.a P.vidlicí. Tečka v 2. listu, v 3. tečka a oblouček. V 8.listu 2 malé a 1 velká tečka na kontuře. $4V = 26$.

99. známka

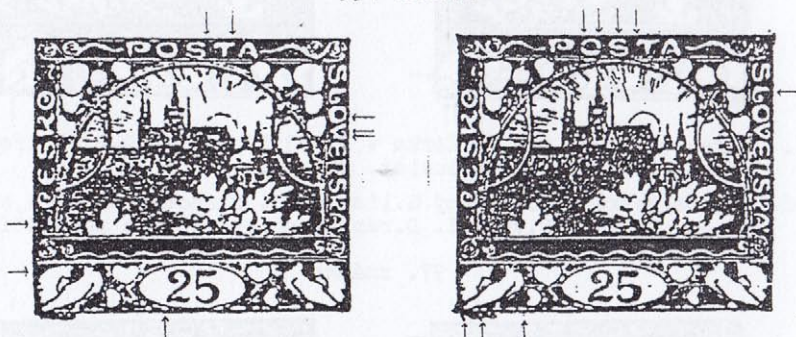

- I.99. Bod na P.nožce slov. L.rám přeruš. mezi 2.spirálou a Č. Tečka na oválu v 11,00. $4V = 5$.
 II.99. V pošta 2 tečky. Druhý paprsek pod T zakončen 2 tečkami. Tečka mezi 4.věží a paprskem. Tečky pod a za Mucha. $4V=4$.

100. známka

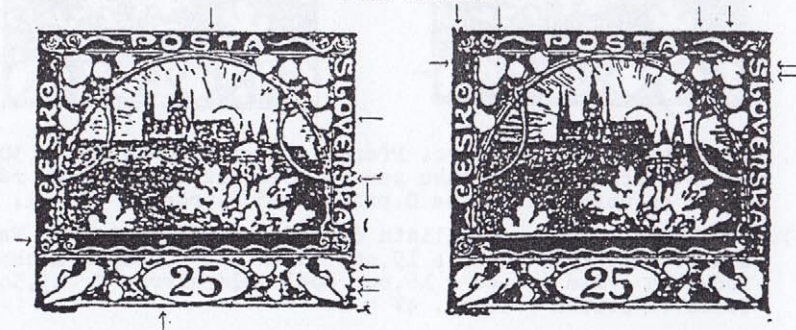

- I.100. TO: P.rám "pilovený" u 6.spirály, nad NSKÁ a za holubíci. Slunce přeruš. v 9,00-10,00. Bod nad 4.vlnou. OH: 1 mm od P.rámu mezi Á a 7.spirálou. 4V = 2.
- II.100. Tečka dole v pošta. Na H.rámu 2 tečky nad 3.spirálou. Barevný škrť přes Slov. Tečka v 3.a 7.listu, charakteristická kresba v 8.listu. 4V = 3.

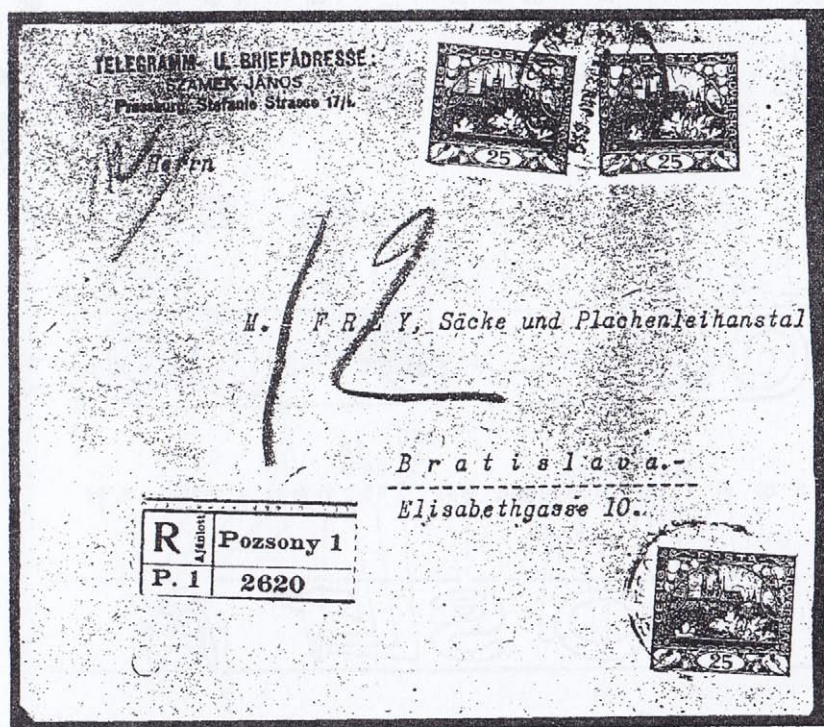

Ukážka frankatury doporučeného topisu složeného ze známek 25 h.

1

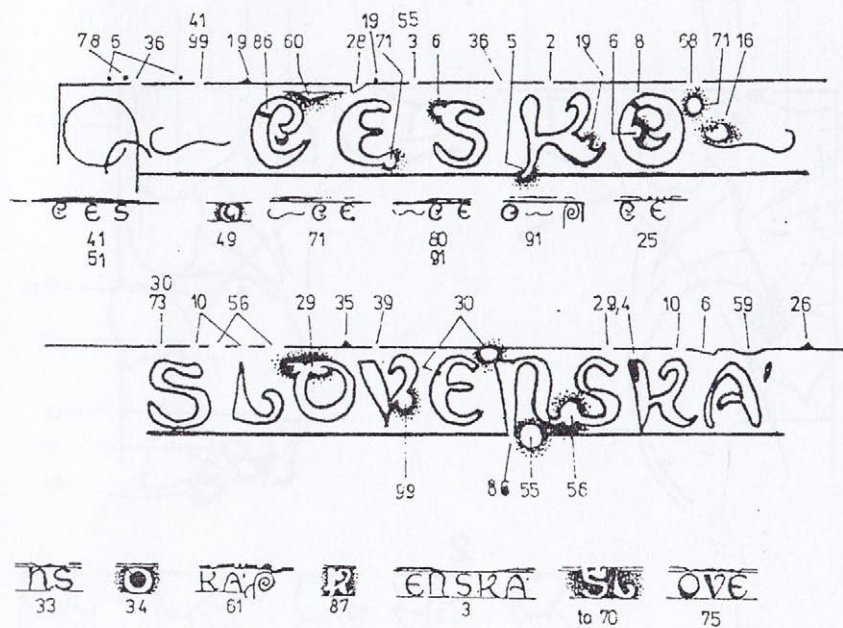

2

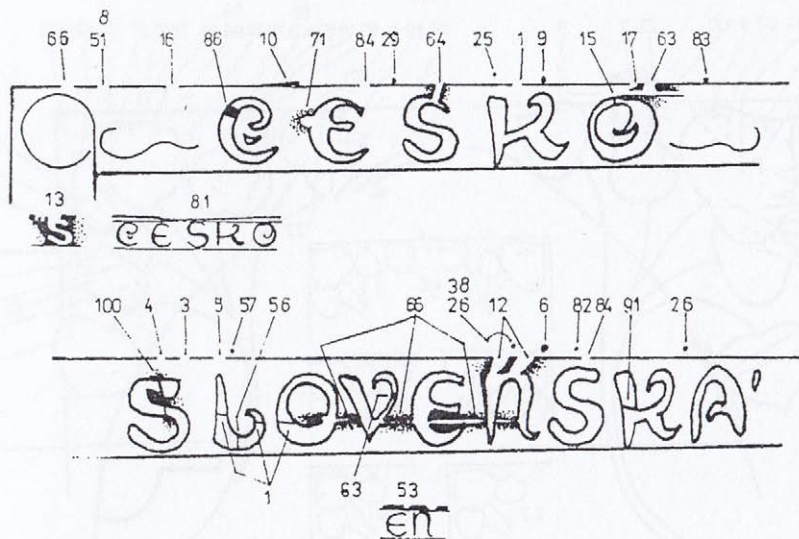

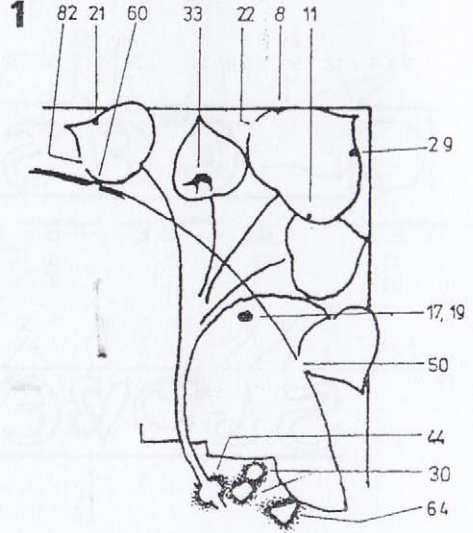
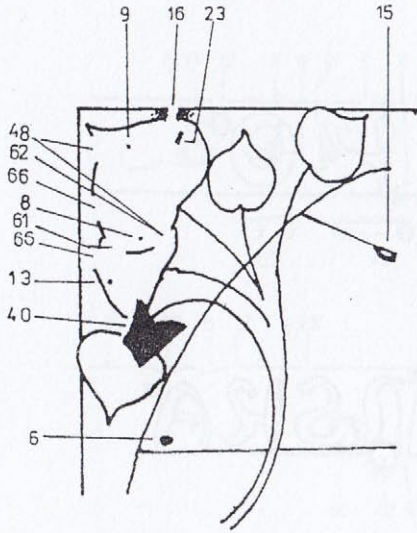

2

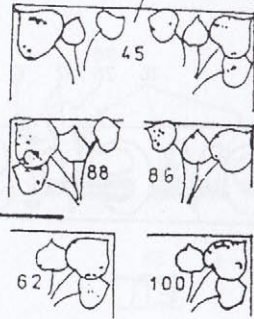
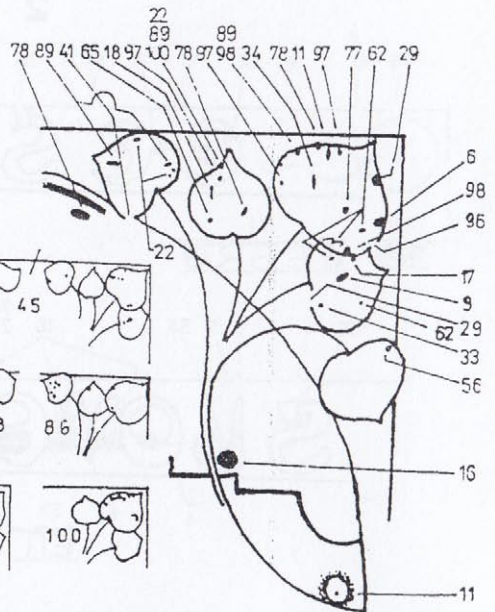
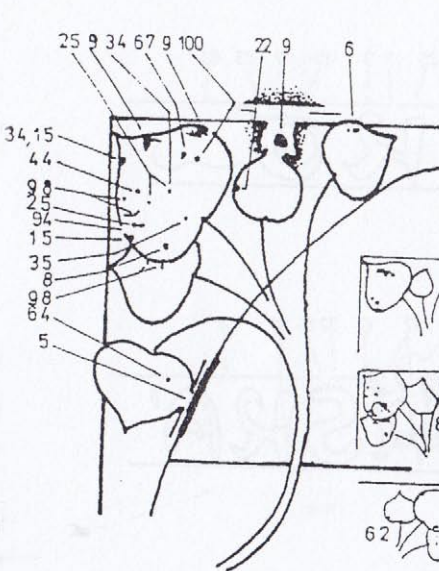
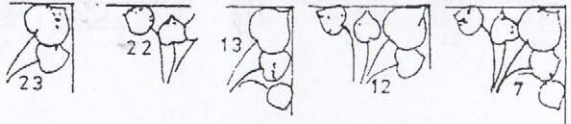

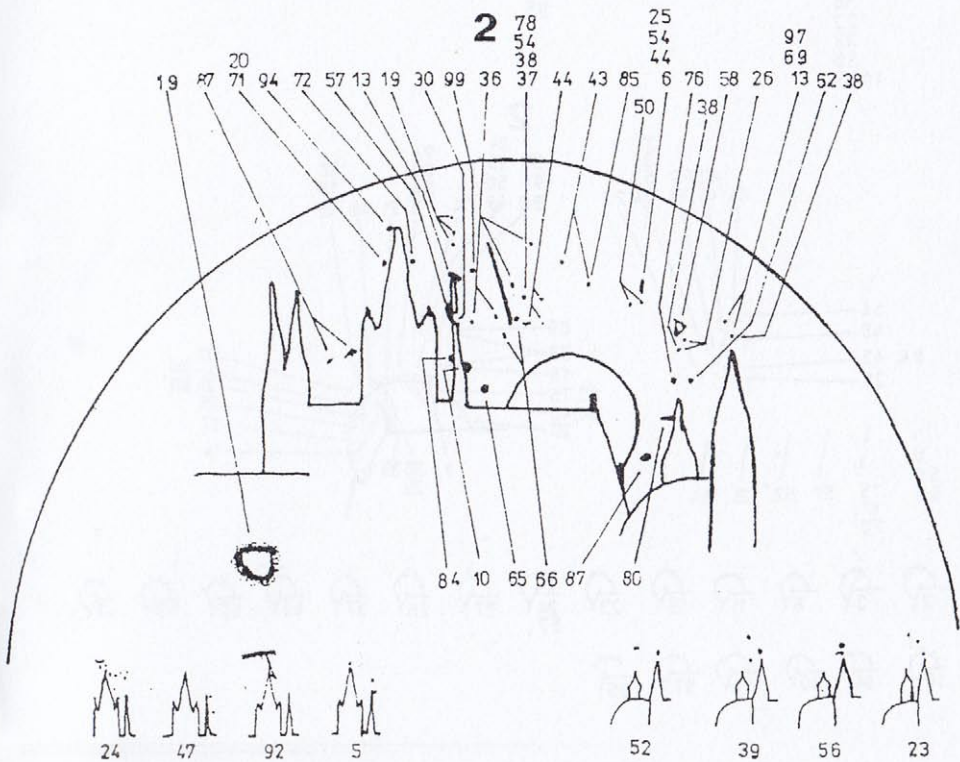
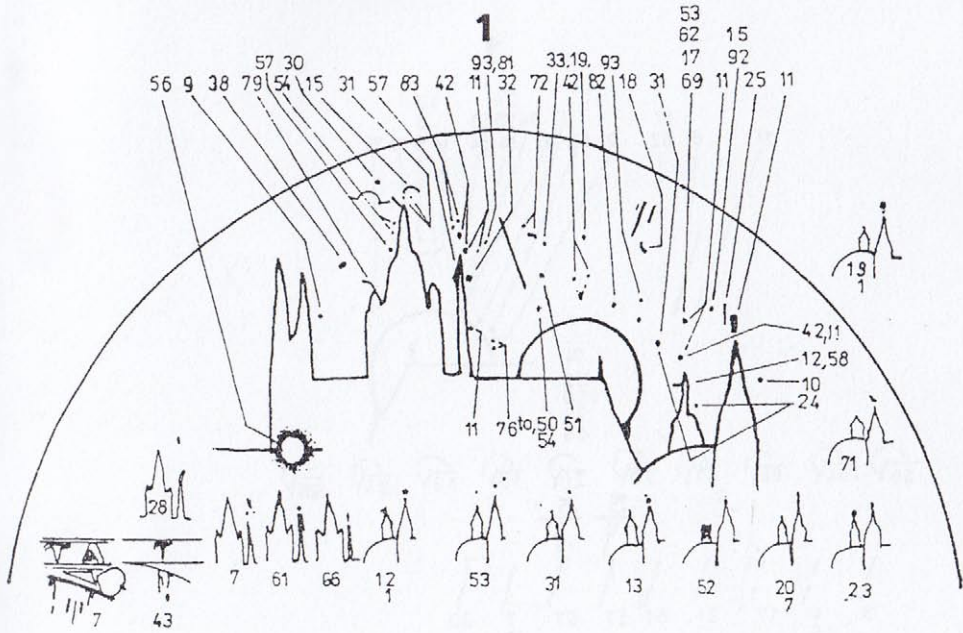

1

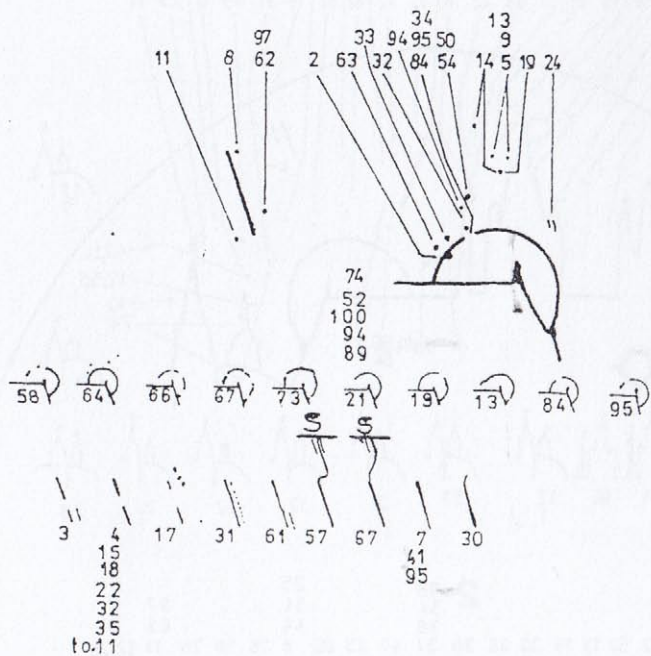

2

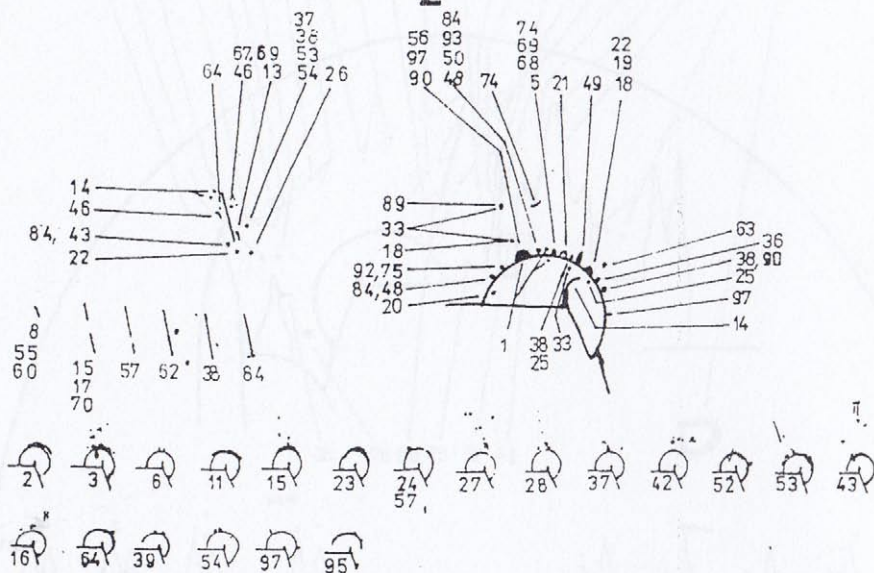

1

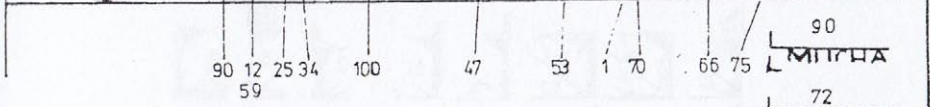
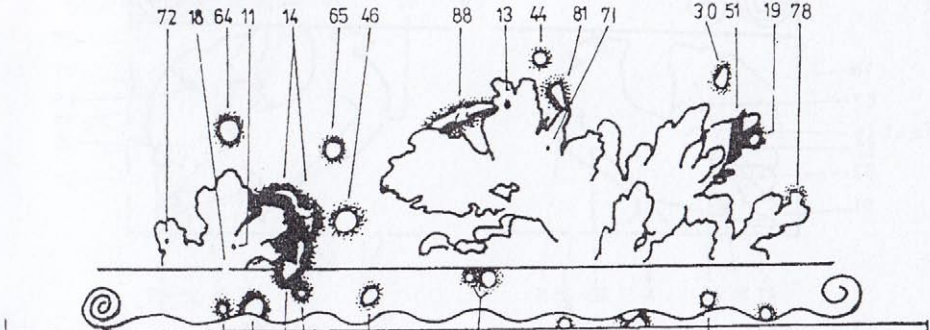

90
 МПГНА
 72
 МУЧА



56
 МУЧА
 М М М МУЧА
 62 23 32 15 76 63 46 10 11 43 17 19 63 84
 43 12 71

2

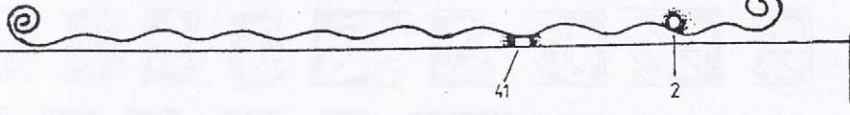
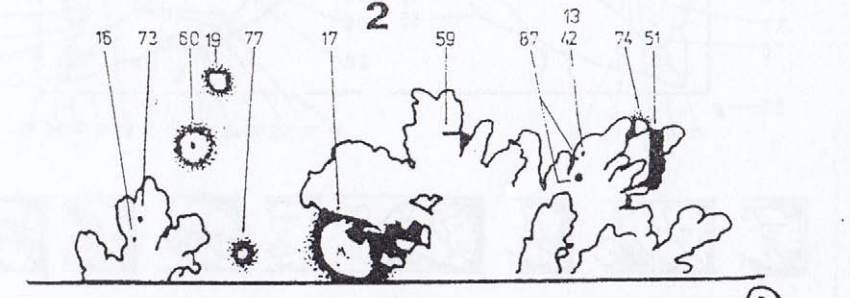

МУЧА МПГНА ЧТ МУЧА МУ
 65 52 62 95 62 57 58 81 99 42
 97

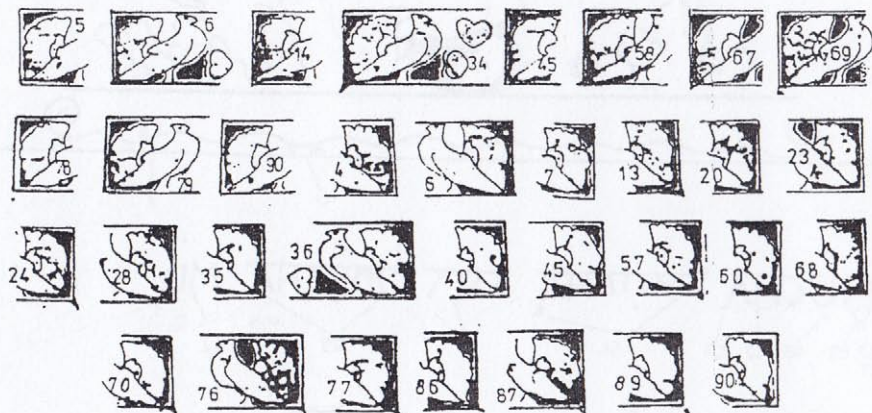
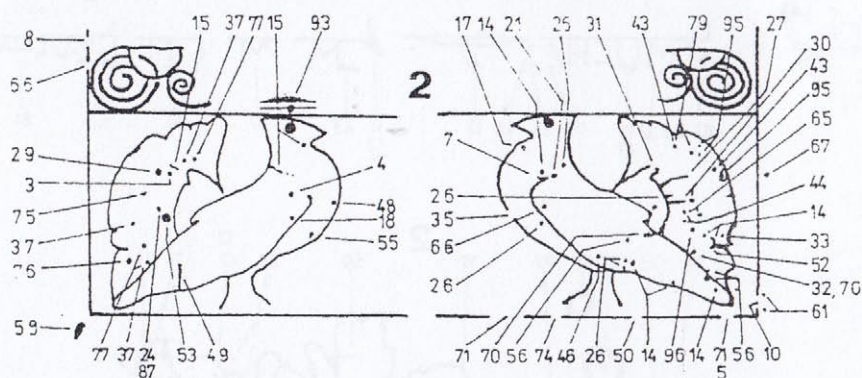
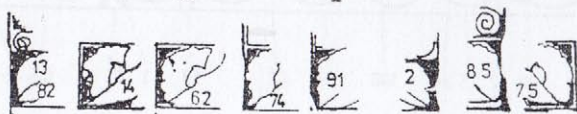
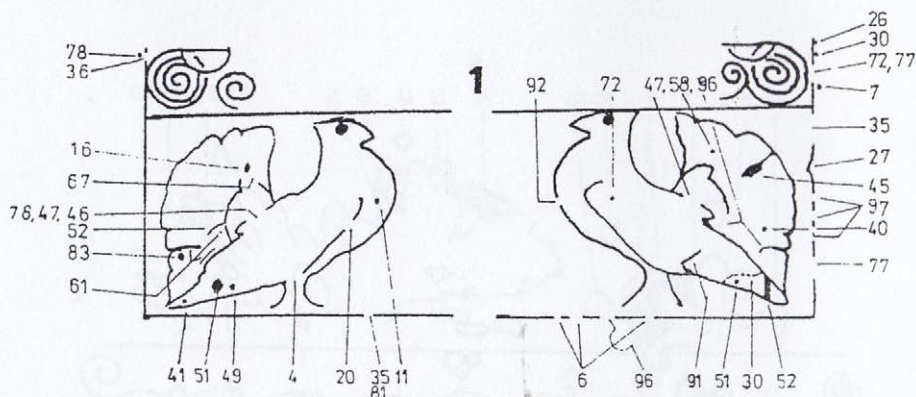

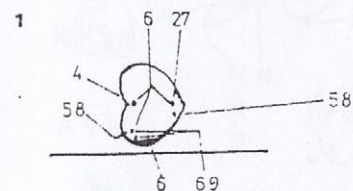
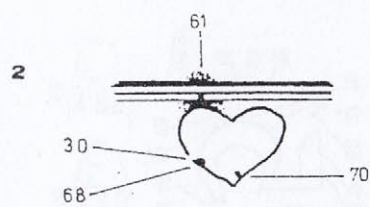
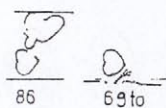
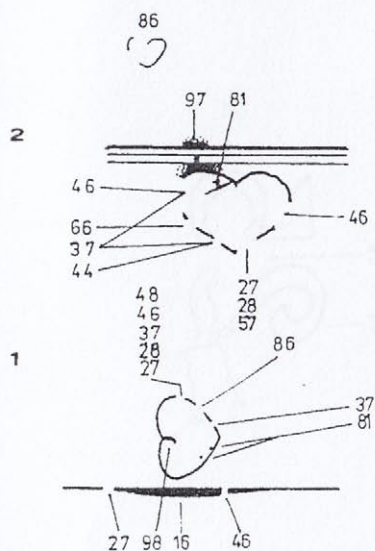
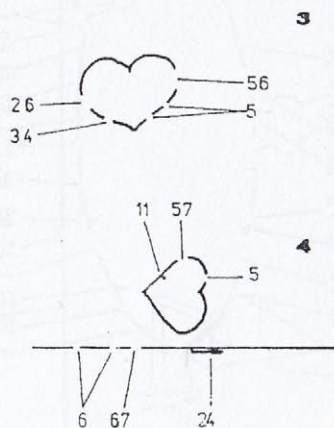
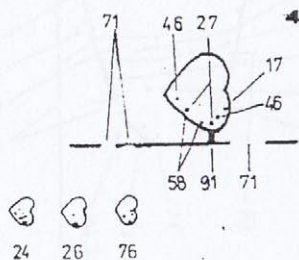
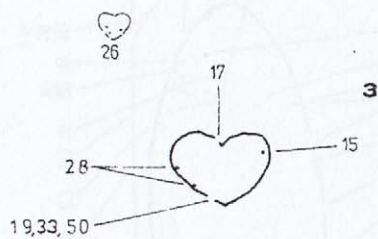
**1****2**

1

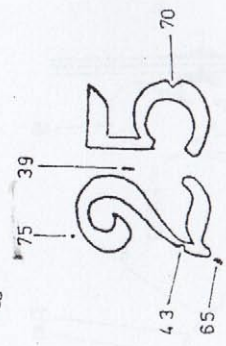
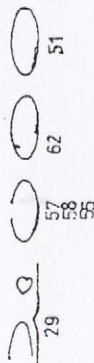
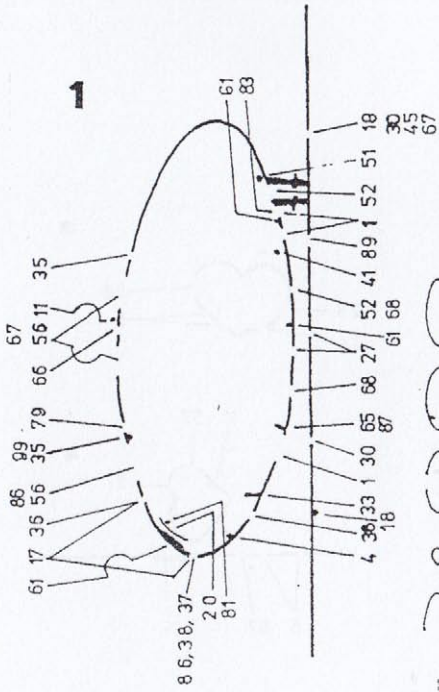

2

