



## STUDIJNÍ FILATELISTICKÉ PŘÍRUČKY

Společnosti sběratelů  
československých knihtiskových známek

1999 / 33

# HRADČANY

300 h



REKONSTRUKCE PŘEPÁŽKOVÉHO ARCHU

ZDENĚK RYVOLA 1986

Ke zpracování studie přepážkového archu Hradčan hodnoty 300h byla použita Monografie čs.známek 1.díl a fotografie všech známkových polí přepážkového archu.

Celkem bylo prohlédnuto 2.868 známek.Z toho nebylo u 43 známek určeno známkové pole archu.

Správnost uváděných poznatků byla ověřena podle přepážkových archů uložených v Poštovním muzeu.

Výrazných znaků je u hodnoty 300h velmi málo.Tím je určování známek podstatně ztíženo a vyžaduje velkou trpělivost.

Osmdesátdevět známkových polí archu má společný znak:na pravém rámu výčnělek proti 9.spirále.

Tento znak nemají známková pole 10,13,20,30,40,60,70,72,79, 88,90.

Původní studie z roku 1986 byla pozměněna a doplněna.

Havlíčkův Brod,srpen 1990

Zdeněk Ryvola

použití názvosloví pro 4. druh kresby

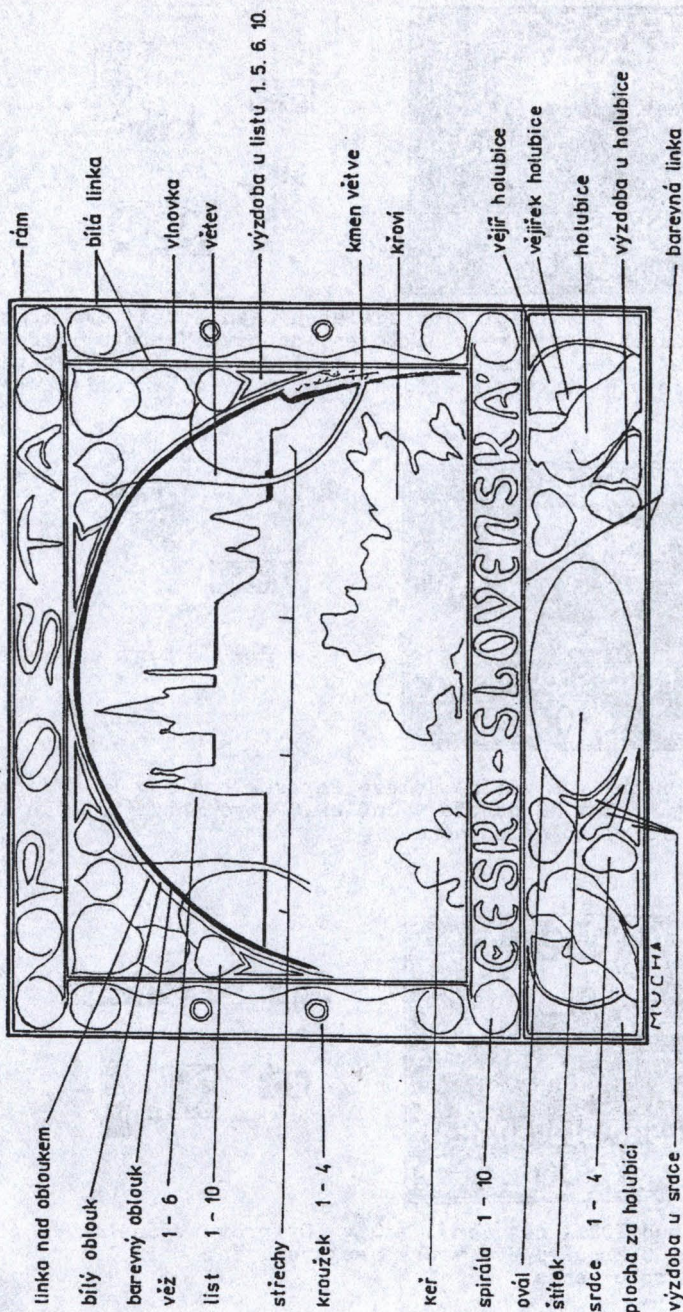

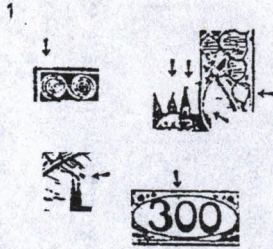

Horní rám nad 4. spirálou zeslabený. Nad 2. věží dva krátké paprsky nad sebou. Hrot 5. věže nakloněný doprava. U hrotu 6. věže vpravo tečka/spojeno/. Pravá větev uvnitř 2x přerušena. Sestavení čar v 10. listu. Na vnitřním obrysu oválu v 11,45 výčnělek.

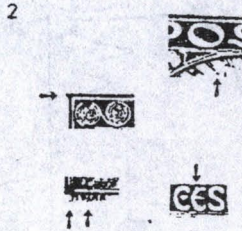

Levý horní roh vybíhá doleva. Paprsek pod O v PO v dolní části přerušný. Na E v ČE nahoře výčnělek. U levé nožky M tečka až čárka. Na C v CHA vlevo dole tečka.



Rám nad POŠTA zesílený. Na O v KO vpravo výčnělek. Na pravém rámu proti 3. kroužku dva vruby. Sestavení čar v 10. listu. U pravého dolního rohu tečka.

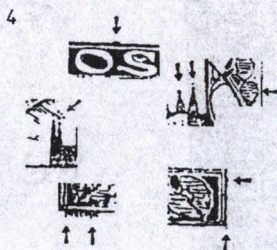

Na rámu mezi OŠ výčnělek. Nad 2.věží dvě tečky. U vrcholu 2.věže vpravo tečka. Hrot 5.věže tvoří větší tečka. Nad 6.věží tečka. Sestavení čar v 10.listu. Pravý rám za holubicí s výčnělkem. Pravý dolní roh vybíhá a pod ním tečka. Levá nožka M a pravá nožka H dolu prodloužený.

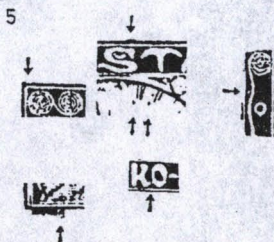

Horní rám nad 4.spirálou zeslabený a s výčnělkem nad Š. Levý paprsek pod levým ramenem T tvoří čára a tečka. Levý paprsek pod nožkou T tvoří dvě tečky. Na O v KO vlevo dole výčnělek. Pod A v CHA tečka. U části nákladu mezi pravou příčkou a vlnovkou proti 3.kroužku bod.

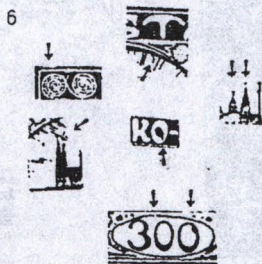

Horní rám nad 4.spirálou zeslabený. Levý paprsek pod nožkou T tvoří zahnutá čára spojená s obloukem. Nad 2.věží dvě tečky nad sebou a tečka vpravo od nich. Hrot 5.věže tvoří větší tečka. Nad 6.věží tečka. O v KO uvnitř dole vylomeno. Ovál v 11,30 vylomný až přerušný. Druhá nula uvnitř vpravo zesílena.

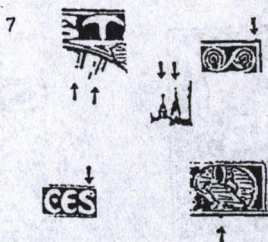

Na horním rámu u pravého rohu výčnělek. Levý paprsek pod levým ramenem T tvoří čárka a tečka. Levý paprsek pod nožkou T tvoří dvě čárky. Hrot 5. věže tvoří větší tečka. Nad 6. věží tečka. V horním obloučku S v ČES tečka. Na rámu pod nohou pravé holubice výčnělek.



Vedle pravého horního rohu tečka. Na O v PO uvnitř dole vrub. Pod levým ramenem T tři dlouhé paprsky. Levý paprsek pod nožkou T tvoří čára a dvě tečky. Vlnovka pod 3. spirálou přerušena.

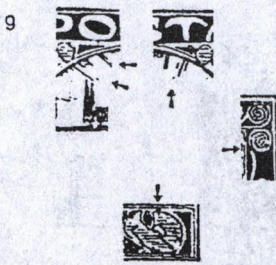

Na hrotu paprsku pod O v PO výčnělek. Levý paprsek pod nožkou T tvoří čára a tečka. Nad 2. věží vpravo tečka. 8. spirála vlevo přerušena. Linka nad vějířem pravé holubice přerušena.

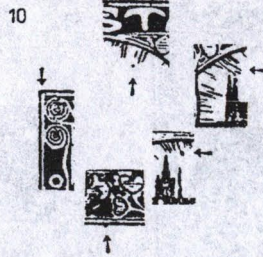

Levá linka proti 4. spirále rozšířena. Paprsek nad 4. věží dole rozšířený do tečky. Levý paprsek pod nožkou T tvoří čára a tečka. Sestavení paprsků nad 1. a 2. věží. Na rámu před 1. srdcem výčnělek.

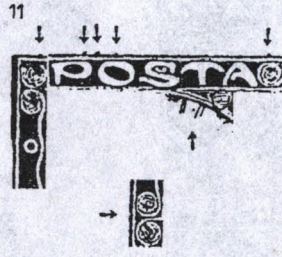

Na horním rámu výčnělky nad 4. spirálou, P, mezi PO, nad O a 6. spirálou. Levý paprsek pod nožkou T tvoří tečka. Levý rám v horní polovině zesílený a mezi 1. a 2. spirálou vylomený. Sestavení čar v 10. listu.

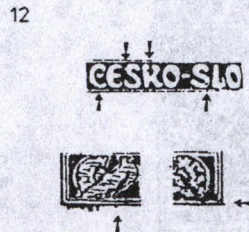

Č dole spojeno s linkou. Na S v ČES vlevo nahoře výčnělek. Svislá nožka K v KO vpravo nahoře vylomena. V dolním obloučku S ve SLO tečka. Na rámu pod nohou levé holubice výčnělek. Pravý dolní roh vybíhá doprava.



13

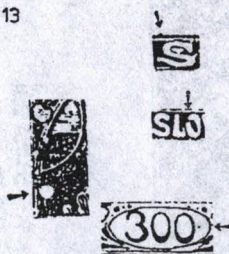

Na rámu nad Š vlevo výčnělek. O ve SLO vlevo nahoře vylomeno. Pod levou větví bílá skvrna. Za druhou nulou tečka.



14



Rám nad 5. spirálou s výčnělkem. Na lince u nožky P vlevo výčnělek. Paprsek nad 4. věží uprostřed přerušovaný. Levý paprsek pod nožkou T tvoří tečka. Sestavené čar v 10. listu.



15



Levý horní roh vybíhá nahoru. Horní rám s výčnělky nad 6. a 7. spirálou. Paprsek pod 6. listem dolu zahnutý. Linka pod štítkem a l. nulou přerušena. Sestavení čar v 10. listu.





16



Na horním rámu výčnělky nad P a A. Levý paprsek pod nožkou T tvoří čára a tečka. E ve VEN vlevo vylomeno. Sestavení čar v 10. listu.



17



Oba pravé rohy vybíhají doprava. Nad 2. věží dva krátké paprsky nad sebou. Pravá nožka N vpravo dole vylomena. 1. nula vlevo dole zesílena.



18



Rám nad P s výčnělkem. Levý paprsek pod nožkou T tvoří čárka. Hrot 5. věže nakloněný doprava. Sestavení čar v 10. listu. Na vnitřním obrysu oválu v 1,45 výčnělek.

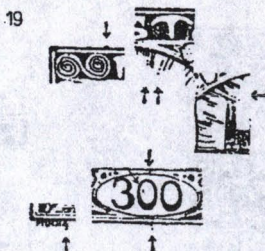

Rám nad 5. spirálou s výčnělkem. Nad 2. věží dvě tečky a vpravo od vrcholu 2. věže tečka. Ovál ve 12,00 spojený s linkou. V 1. nule tečka. Na rámu pod 1. nulou výčnělek a v okrají tečka. Pravá nožka A v CHA dlouhá a zahnutá doleva.

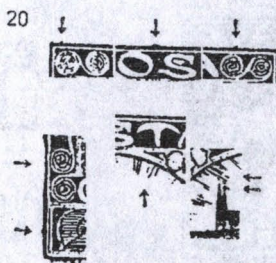

Horní rám s výčnělky nad 4. a 6. spirálou a mezi OŠ. Levý horní roh vybíhá nahoru. Pod levým ramenem T tři dlouhé paprsky. Levý paprsek pod nožkou T tvoří čárka. Nad 2. věží krátký paprsek. U kopule 2. věže vpravo tečka. Levý rám u 1. a 2. spirály zeslabený, za holubicí s výčnělkem.

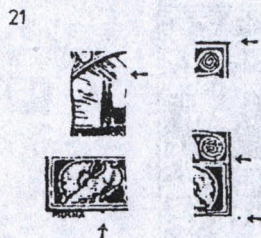

Pravý horní roh vybíhá doprava. Sestavení paprsků nad 1. a 2. věží. Sestavení čar v 10. listu. 10. spirála dole spojena s linkou. Rám pod nohou levé holubice s výčnělkem. Proti pravému dolnímu rohu tečka/lmm/.



22

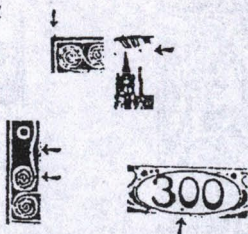

Horní rám u levého rohu s výčnělkem. Paprsek nad 4. věží v dolní části přerušný. 2. spirála vpravo přerušena. Vlnovka nad 2. spirálou vlevo vylomena. Pod 1. nulou vlevo tečka.



23

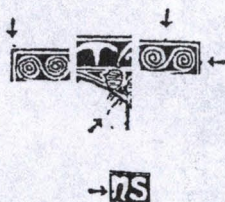

Nad levým horním rohem tečka. Na rámu mezi 6. a 7. spirálou výčnělek. Na pravém rámu proti 7. spirále výčnělek. Paprsek pod 6. listem přerušný. Levá nožka N vlevo dole vylomena.



24

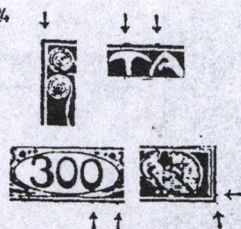

Horní rám s výčnělky nad T a A. Levá linka proti 4. spirále rozšířena. Sestavení čar v 10. listu. Na rámu pod 2. nulou a štítkem vpravo výčnělky. V pravém okraji u dolního rohu tečka. Proti pravému dolnímu rohu tečka.



25

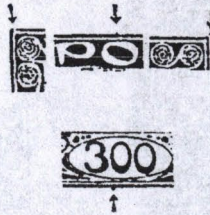

Nad pravým horním rohem tečka. Horní rám u levého rohu přerušný, nad 0 s výčnělkem. Sestavení čar v 10. listu. Na rámu pod 1. nulou výčnělek.



26

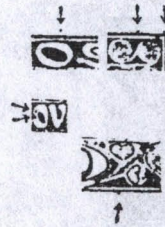

V horním okraji nad 0 tečka. Horní rám s výčnělkem nad 7. spirálou a pravým rohem. Na 0 v LO vlevo tečka a doleji 0 vylomeno. Sestavení čar v 10. listu. Na rámu před 4. srdcem výčnělek.



27

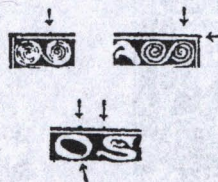

Horní rám s výčnělkem nad 0, Š a seřiznutý od 6. spirály k pravému rohu. 0 v PO uvnitř dole vylomeno. Pravý horní roh vybíhá doprava. Sestavení čar v 10. listu.



28



Horní rám s výčnělky nad O a T. V levém rameni T tečka. Paprsek pod 6. listem přerušný. Sestavení čar v 10. listu.



29



Nad paprskem pod O v PO tečka. U třetí věže vlevo dole tečka.



30



Vedle levého horního rohu tečka/spojeno/. Pravý horní roh zesílený. Uvnitř O v PO vlevo nahoře bod. V okraji pod 2. nulou tečka.



31

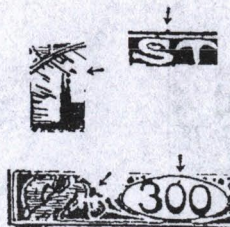

Na rámu nad Š vpravo výčnělek. Nad 2. věží dva krátké paprsky nad sebou. Na hrudi levé holubice, výzdobě pod ní a 1. srdci bílé skvrny. Nad 1. nulou tečka/spojeno/.



32

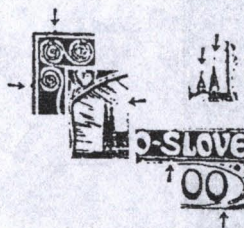

Na horním rámu výčnělek nad 4. spirálou. Pravý horní roh vybíhá. Levý rám proti 3. spirále s výčnělkem. Nad 2. věží jedna až tři tečky. Hrot 5. věže nakloněný doprava. Vysoko nad 6. věží tečka. Barvná linka pod S ve SLO vylomena. Ovál ve 4, 15 přerušeny.



33



Rám nad P s výčnělkem. Hrot 5. věže tvoří větší tečka. Sestavení čar v 10. listu. Ovál ve 2, 30 přerušeny.



34



Horní rám s výčnělkem nad 4. a 7. spirálou, 0 a 5. Paprsek nad 4. věží uprostřed přerušovaný. Hrot 5. věže nakloněný doprava. Sestavení čar v 10. listu. Na levém rámu výčnělek nad dolním rohem.



35

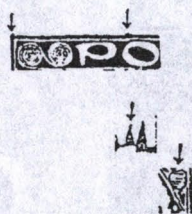

Levý horní roh vybíhá nahoru. Horní rám nad 0 s výčnělkem. Hrot 5. věže nakloněný doprava. Sestavení čar v 10. listu.



36



Horní rám nad 0 s výčnělkem, v okraji vlevo tečka. Tvar středních paprsků vlevo u 1. věže. Hrot 5. věže nakloněný doprava. Sestavení čar v 10. listu.



37

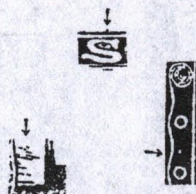

Na rámu nad 5 výčnělek.Sestavení středních paprsků vlevo u 1. věže.Mezi 3.a 4.kroužkem bod.Sestavení čar v 10.listu.



38

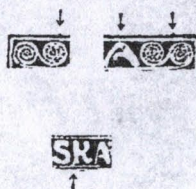

Na horním rámu výčnělky nad 5.a 7.spirálou.Na pravé nožce A v TA nahoře tečka.Sestavení čar v 10.listu.Svislá nožka K ve SKÁ dole spojena s linkou.



39



Vedle levého horního rohu tečka.Krátký paprsek pod dlouhým paprskem nad 1.a 2.věží přerušeny.Hrot 5.věže nakloněný doprava.





40



Horní rám s výčnělký nad T a A. Pravý horní roh vybíhá. Na levé nožce V tečka. Ovál ve 3,30 přerušeny. Na rámu pod vějířem pravé holubice výčnělek.



41

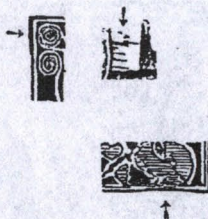

Levý rám od horního rohu ke 3. spirále zesílený. Sestavení středních paprsků vlevo u 1. věže. Sestavení čar v 10. listu. Dolní rám pod pravou holubicí prohnutý.



42

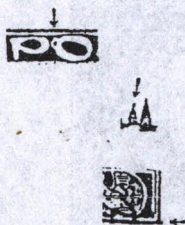

Na O v PO vlevo nahoře bílý kroužek/u sytého tisku zaniká/. Hrot 5. věže nakloněný doprava. Sestavení čar v 10. listu. Pravý dolní roh vybíhá doprava.



43



Nad 2.věží krátký paprsek.U hrotu 2.věže vpravo tečka.Sestavení čar v 10.listu.V základně L tečka.



44



Sestavení čar v 9.a 10.listu.



45



V horním okraji tečky až výčnělky na rámu nad 4.spirálou a A. Horní rám nad O vylomený.Sestavení čar v 10.listu.Nahoře mezi SL bílá skvrna.



46

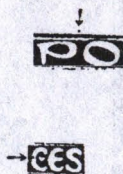

V okraji nad PO tečka. Č vlevo vylomeno.



47

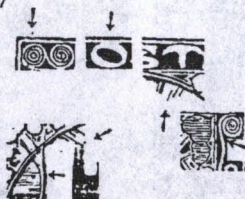

V horním okraji nad 4. spirálou tečka. O v PO nahoře spojeno s linkou. Pod levým ramenem T tři dlouhé paprsky. Levý paprsek pod nožkou T tvoří čára. Nad 2. věží tečka. Za levou větví uprostřed tečka. Pravá příčka proti 8. listu přerušena.



48

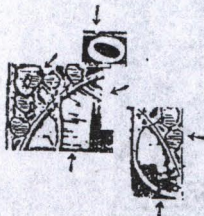

Horní rám nad O vylomný. Ve 3. listu vpravo nahoře barevná skvrna. Nad 2. věží vpravo krátký paprsek. Nejdolnější paprsek vlevo u 1. věže přerušný. Pravá větev dole přerušena.



49

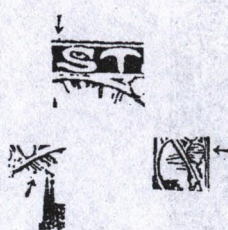

Na rámu nad 5 vlevo výčnělek. Pod krátkým paprskem u l.věže vlevo nahoře tečka. Sestavení čar v 10. listu.



50

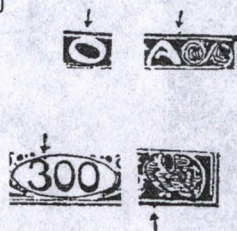

V horním okraji nad 6. spirálou tečka až výčnělek na rámu. O v PO nahoře spojeno s linkou. Na vnitřním obrysu oválu v 11,00 výčnělek. Na rámu pod nohou pravé holubice výčnělek.



51



Sestavení středních paprsků vlevo u l.věže. Sestavení čar v 10. listu. Horní rameno E ve VEN rovné, ostře zakončené. Na dolním rámu výčnělky pod 1. nulou a výzdobou u 4. srdce.



52

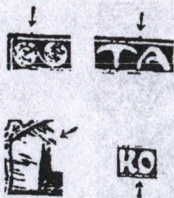

Horní rám nad 4. spirálou a mezi TA s výčnělkou. Nad 2. věží vpravo dva krátké paprsky nad sebou/většinou spojené/. Sestavení čar v 10. listu. Na O v KO vlevo dole výčnělek.



53

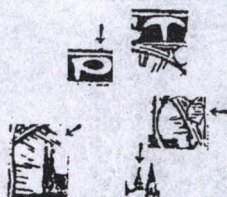

Rám nad P s výčnělkou. Nad 2. věží delší a krátký paprsek/většinou slité/. Hrot 5. věže nakloněný doprava. Sestavení čar v 10. listu.



54



V patce horního obloučku Š tečka. Levý paprsek pod nožkou T tvoří dvě čárky. Nad 2. kroužkem bod. Nad 2. věží tečka a čárka nad sebou. Sestavení čar v 10. listu.



55

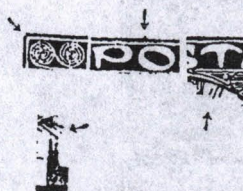

Levý horní roh vylomený. Horní rám nad O vlevo s výčnělkem. Levý paprsek pod levým ramenem T tvoří čára a tečka. Nad 2. věží krátký paprsek až tečka. Sestavení čar v 10. listu.



56



Levý horní roh vybíná nahoru. Rám nad Š s výčnělkem. Sestavení čar v 10. listu. Barevný oblouk pod Š vpravo shora vylomený.



57

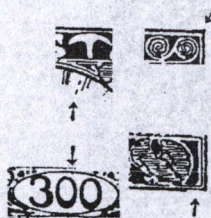

Pravý horní roh vybíná. Pod levým ramenem T tři dlouhé paprsky. Levý paprsek pod nožkou T tvoří dvě čárky. Na vnitřním obrysu oválu ve 12,15 výčnělek. Dolní rám u pravého rohu zeslabený.



58

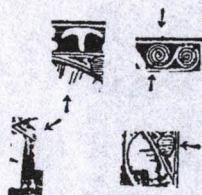

Levý horní roh vybíhá. Rám nad 6. spirálou s výčnělkem. 6. spirála dole přerušena. Levý paprsek pod nožkou T tvoří čára. Nad 2. věží dva krátké paprsky nad sebou/i tečky/. Sestavení čar v 10. listu.



59

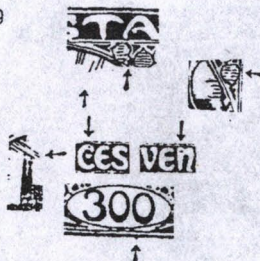

Pod levým ramenem T tři dlouhé paprsky. Levý paprsek pod nožkou T tvoří čára. 6. list u stonku více otevřený. Nad 2. věží vpravo dva krátké paprsky nad sebou. Na Č nahoře tečka. Na levé nožce N nahoře tečka. Na rámu pod 2. nulou výčnělek.



60

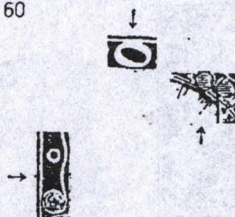

O v PO nahoře spojeno s linkou. Paprsek pod 6. listem přerušný. Sestavení čar v 10. listu. V levém okraji mezi 1. kroužkem a 2. spirálou tečka až výčnělek na rámu.



61



Rám nad T vpravo s výčnělkem. Hrot 5. věže nakloněný doprava. Sestavení čar v 10. listu. Sestavení středních paprsků vlevo u 1. věže. 1. kroužek vpravo přerušný. Ve štitku tečka ve 3,30.



62



Na horním rámu výčnělky nad 4. spirálou a 0. Na vlnovce pod 8. spirálou vpravo výčnělek. Sestavení čar v 10. listu. Ovál pod trojkou zeslabený až přerušný.



63



Na horním rámu výčnělky nad 5. spirálou, 0 a 5. Sestavení čar v 10. listu.





64

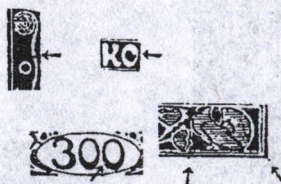

Vlnovka nad 2.kroužkem přerušena.Sestavení čar v 10.listu.0 v KO uvnitř vpravo vylomeno.2.nula vlevo vylomena.Na rámu pod 4. srdcem vpravo výčnělek.Proti pravému dolnímu rohu tečka.



65



Pravý rám proti 7.a 8.spirále zesílený .Sestavení čar v 10.lis-tu.Nejdolnější paprsek vlevo u 1.věže přerušný.V levém okraji proti 2.spirále tečka.



66



Na dolním obloučku S shora výčnělek.Sestavení čar v 10.listu. Na horním obloučku trojky uvnitř vpravo výčnělek.



67

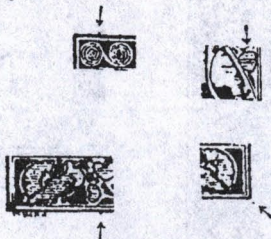

Na horním rámu výčnělek nad 4. spirálou. Sestavení čar v 10. listu. Pod pravým dolním rohem tečka. U části nákladu na rámu pod 1. srdcem výčnělek.



68

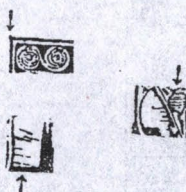

Levý horní roh vybíhá. Sestavení čar v 10. listu. Nejdolnější papesek vlevo u 1. věže přerušeny.



69



Na rámu mezi PO výčnělek. V levém okraji proti 3. spirále tečka. U části nákladu nad 3. kroužkem světlna.



70

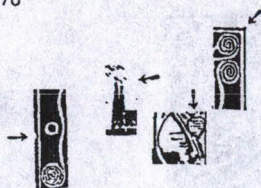

Pravý horní roh vybíhá. Nad 2. věží vpravo krátký paprsek až tečka. Sestavení čar v 10. listu. Levý rám proti 1. kroužku vylomený. 9. spirála spojena s linkou vpravo, která je rozšířena.



71

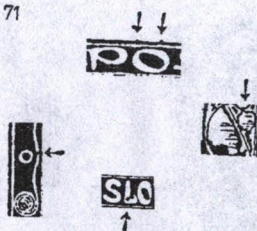

Horní rám nad O s dvěma výčnělky. Sestavení čar v 10. listu. Vlnovka u 1. kroužku přerušena. Na ohbí L zářez a velká tečka.



72

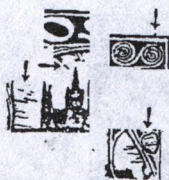

V horním okraji tečka nad 7. spirálou. Paprsek pod O v PO přerušný. Sestavení středních paprsků vlevo u 1. věže. Sestavení čar v 10. listu.

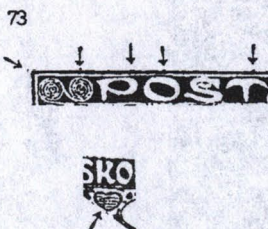

Vedle levého horního rohu tečka. Na horním rámu výčnělky nad P, O a T. Ve 2. srdci vlevo dole barevná skvrna.

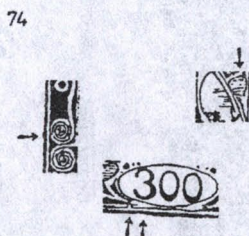

Sestavení čar v 10. listu. Na levém rámu výčnělek proti 2. spirále. Linka vlevo pod štítkem přerušena a spojena dvěma čarami s výzdobou/většinou slito/. Rám pod trojkou prohnutý.

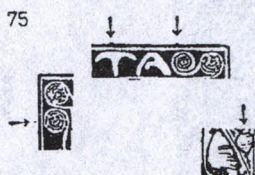

Rám nad T s výčnělkem. V okraji nad 6. spirálou tečka až výčnělek na rámu. V levém okraji tečka proti 3. spirále. Sestavení čar v 10. listu.



76

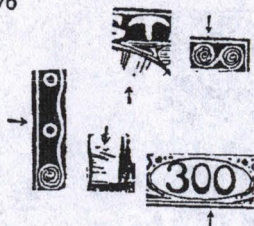

Horní rám nad 6. spirálou s výčnělkem. Pod levým ramenem T tři dlouhé paprsky. Levý paprsek pod nožkou T tvoří čárka a tečka. Sestavení středních paprsků vlevo u 1. věže. Sestavení čar v 10. listu. Levý rám nad 1. kroužkem zeslabený. Linka pod štítkem mezi nulami přerušena.



77

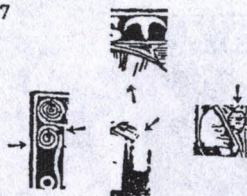

Pod levým ramenem tři dlouhé paprsky. Levý paprsek pod nožkou T tvoří čára. Sestavení paprsků nad 1. a 2. věží. Sestavení čar v 10. listu. 3. spirála vpravo přerušena. Levý rám pod 3. spirálou zeslabený.



78



Š vlevo nahoře vylomeno. Levý paprsek pod nožkou T tvoří dvě tečky. Vlnovka pod 3. spirálou vpravo vylomena. Hrot 5. věže nakloněný doleva. 9. spirála dole přerušena. Na 1. nule vlevo výčnělek.



79



Na S v ČES uvnitř dole výčnělek. Pravý rám u dolního rohu poškozovaný/narůstající vada/.



80

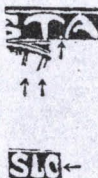

U levé nožky A v TA vlevo dole bod. U delšího paprsku pod levým ramenem T vpravo tečka. O ve SLO vpravo seříznuto.



81



Horní rám s výčnělky mezi OŠ, nad A a 7. spirálou. Sestavení čar v 10. listu.



82

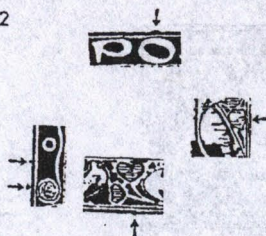

Na horním rámu výčnělek nad 0.V levém okraji tečky proti 2.spirále a mezi 2.spirálou a 1.kroužkem.Na dolním rámu výčnělek za 1.srdcem.



83

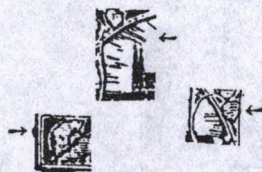

Sestavení paprsků nad 1.a 2.věží.Sestavení čar v 10.listu.Na levém rámu výčnělek za holubicí.



84



Levý horní roh zesílený.Nad 3.kroužkem bod.Sestavení čar v 10.listu.



85



Levý paprsek pod nožkou T tvoří čárka a tečka. Nejdolnější paprsek vlevo u 1.věže přerušovaný. Hrot 5.věže nakloněný doprava. Sestavení čar v 10.listu. S ve SKO uvnitř nahoře vylomeno.



86



Na horním rámu výčnělek nad O. Levý paprsek pod nožkou T tvoří dvě čárky. Sestavení čar v 10.listu. Pravá nožka A v CHA dlouhá.



87

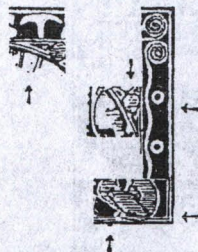

Levý paprsek pod nožkou T tvoří dvě tečky. Pravý rám uprostřed a dole zeslabený. Sestavení čar v 10.listu. Na rámu pod nohou pravé holubice výčnělek.





88



Sestavení čar v 10.listu.Na 2.nule vlevo dole výčnělek.Pravý rám dole seříznutý,nad dolním rohem s výčnělkem.



69



Horní rám nad A s výčnělkem.0 v PO nahoře spojeno s linkou.6. spirála vlevo vylomena.Sestavení čar v 10.listu.Levý rám proti 1.spirále vylomený.Na levé nožce V nahoře výčnělek.



90



Rám nad T s výčnělkem.V 8.listu svislá čára.S ve SLO uprostřed vylomeno.1.nula uvnitř vpravo vylomena.Na rámu pod 1.srdcem výčnělek.



91



Na 0 v PO vpravo nahoře tečka. Sestavení čar v 10. listu. Pravý rám k oběma rohům zesílený. 0 ve SLO vpravo přerušeno. Na 1. nule vpravo nahoře výčnělek.



92

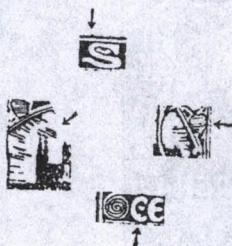

Rám nad Š s výčnělkem. Sestavení paprsků nad 2. věží. Sestavení čar v 10. listu. Na Č uvnitř dole výčnělek.



93



Sestavení paprsků nad 1. a 2. věží a vlevo nahoře u 1. věže. Sestavení čar v 10. listu. Pod střední příčkou E v ČE bod. Pravý dolní roh vybíhá doprava.



94



Na horním rámu výčnělky mezi PO, OŠ a nad T. Na l. věži vpravo jeden až dva zářezy. Sestavení čar v 10. listu. Na rámu pod štítkem vpravo výčnělek.



95

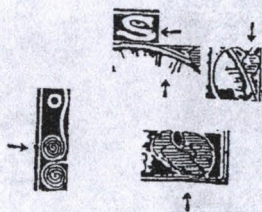

Š vpravo dole vylomeno. Sestavení čar v 10. listu. Na levém rámu výčnělek proti 2. spirále. Rám pod pravou holubicí prohnutý.



96



Rám nad P s výčnělkem. V 8. listu nahoře barevná čára až skvrna. Ovál v 11,00 přerušný. Rám pod pravou holubicí prohnutý, u pravého rohu s výčnělkem.



97

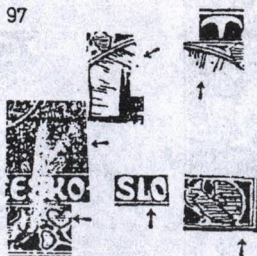

Nad 2.věží vpravo čárka a tečka.Sestavení čar v 10.listu.L dole spojeno s linkou.Dolní rám u pravého rohu prohnutý. U část nákladu světlna z levé holubice přes SKO nad keř, kde vytváří V.



98

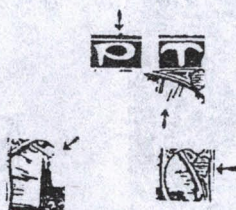

Rám nad P s výčnělkem.Levý paprsek pod levým ramenem T tvoří čárka.Levý paprsek pod nožkou T tvoří čára.Nad 2.věží vpravo tečka.Sestavení čar v 10.listu.



99

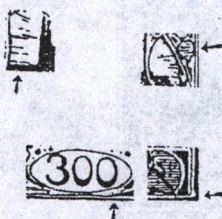

Nejdolnější paprsek vlevo u 1.věže přerušovaný.Sestavení čar v 10.listu.Pod oválem a 2.nulou tečka.Pravý rám v dolním rohu uvnitř zeslabený.

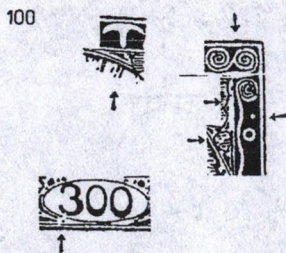

Horní rám nad 7. spirálou s výčnělkem. Střední paprsek pod nožkou T přerušeny. Pravá příčka zesílena proti 8. a 9. listu. Mezi 8. spirálou a 3. kroužkem bod. Z dolního obloučku trojky bílá čára do rámu.

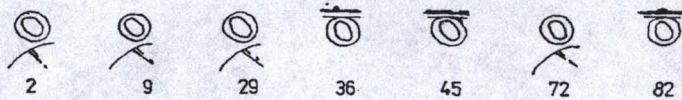
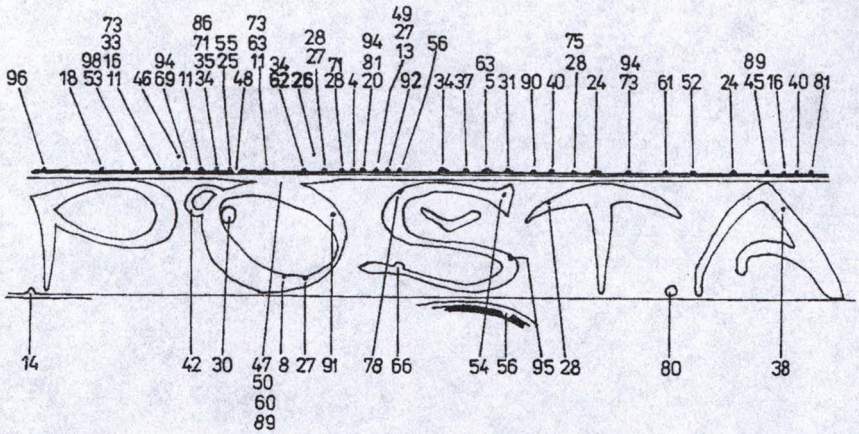
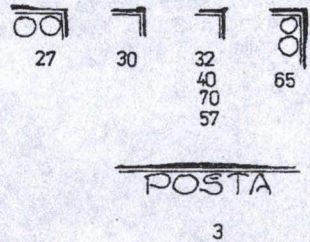
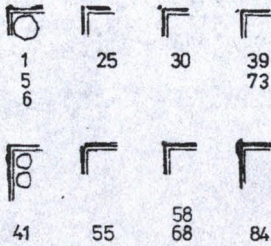
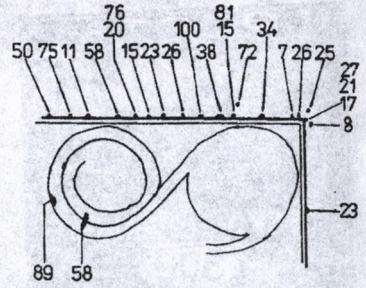
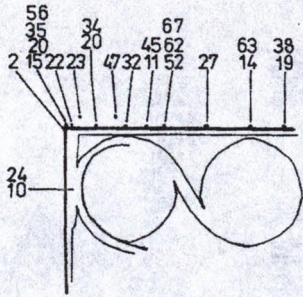



4  
6  
13  
16  
17  
21  
24  
28  
31  
38  
46  
61  
71  
73  
78  
81  
82  
83  
85  
86  
87  
88  
90  
93  
94  
99  
100



19



79  
97  
98



5  
7  
48  
53  
55



8  
20  
47  
49  
53  
54  
57  
59  
76  
77  
89  
91  
95  
96



80



6



96



8  
19



100



26  
30  
32  
45  
66  
80



11  
13  
14  
15  
17  
22  
23  
25  
26  
28  
31  
33  
34  
35  
37  
38  
39  
41  
42  
44  
46  
50  
52  
56  
60  
62  
63  
64  
65  
67  
68  
69  
70  
97  
99



4  
12  
18  
20  
21  
24  
27  
29  
36  
40  
43  
44  
48  
49  
51  
55  
61  
71  
72  
73  
74  
75  
81  
83  
84  
90  
92  
95  
100



5  
78  
87  
88



9  
10  
16  
76  
85  
94



7  
54  
57  
79  
86  
91



47  
53  
58  
59  
77  
82  
89  
93  
98

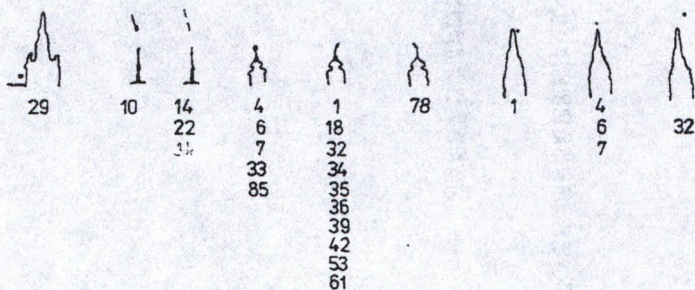
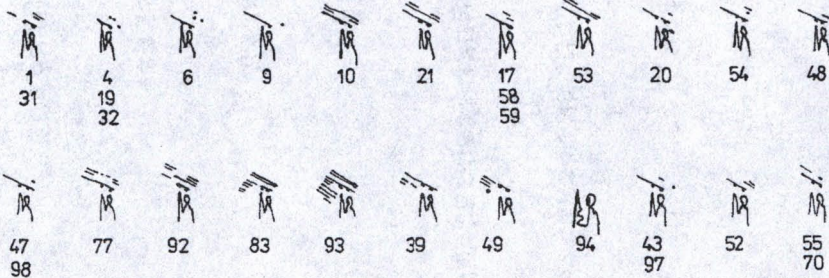
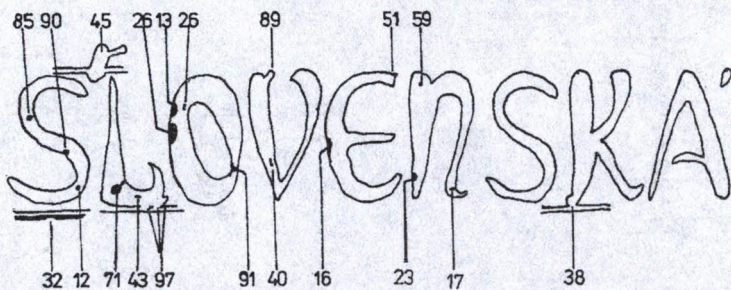
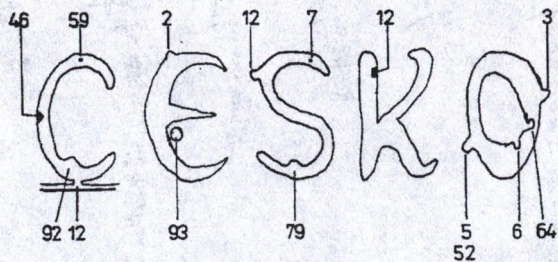



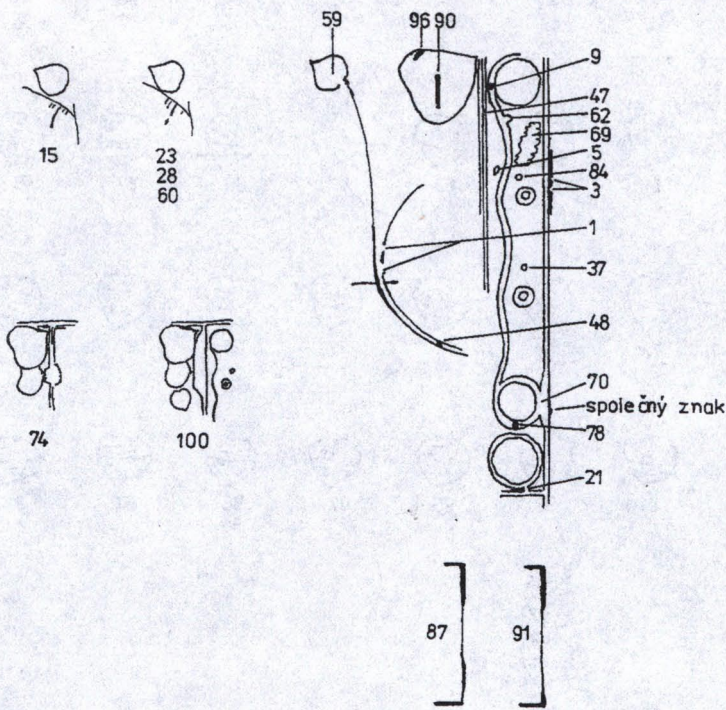
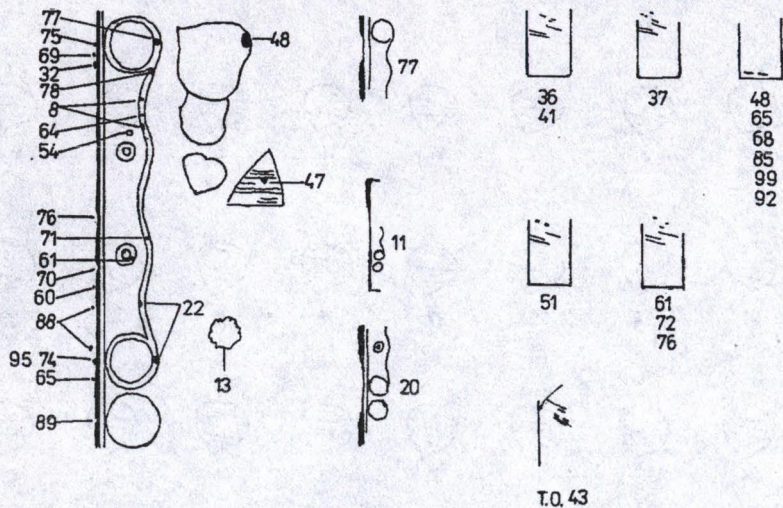

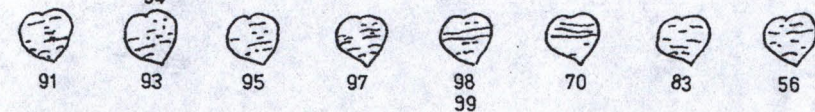
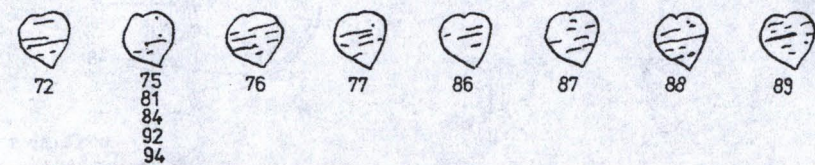
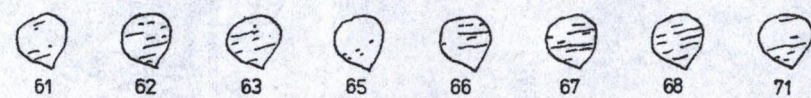
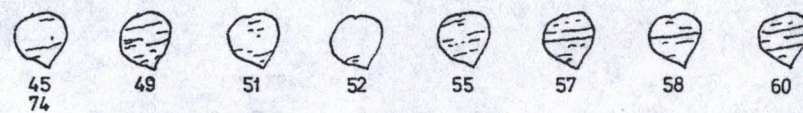
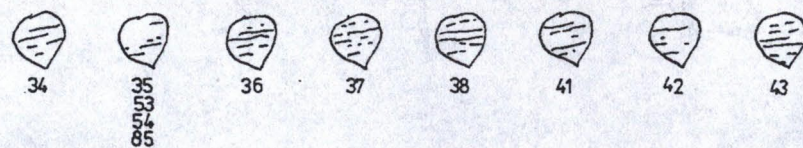
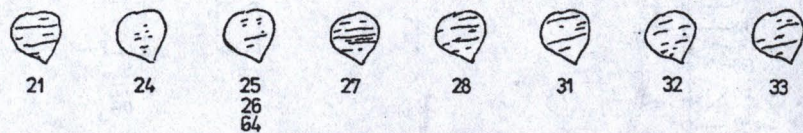
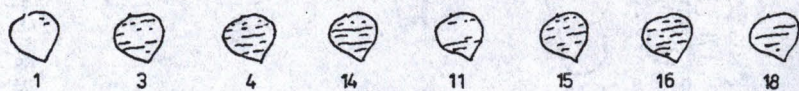



T.O. 97



21



41  
95  
96



44



57



79



97



99



83  
20  
34

12 21 10 31 67 73 82  
90



9

4

88

24

12

17

42

93

51

26

64

50

87

7

40

96

4

67

3

24

64

78 66 96 50 19 6 1 19 31 57 91 90 64 6 18 13 33



74 100 62 17 25 22 15 19 51 76 88 59 24 99 30 32 61 24 40  
94



74

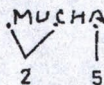

2

5



4



19

86

