

HRADČANY

50h

V. KRESBA



REKONSTRUKCE PŘEPÁŽKOVÝCH ARCHŮ

I. A II. TISKOVÉ DESKY

ZDENĚK RYVOLA 1986

POUŽITÉ NÁZVOSLOVÍ

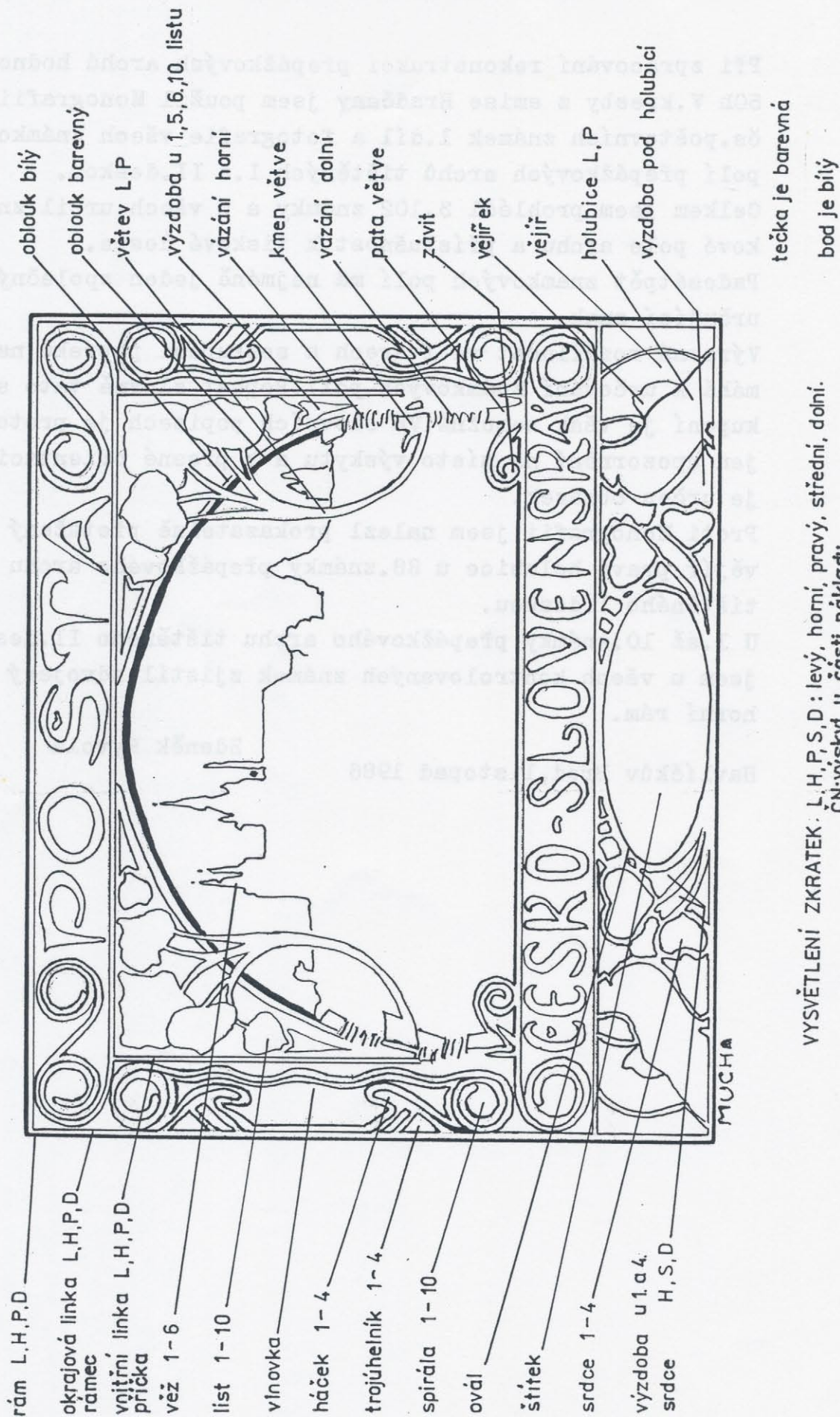

VYSVĚTLENÍ ZKRATEK: L, H, P, S, D: levý, horní, pravý, střední, dolní.
 ČN: výskyt u části nákladu

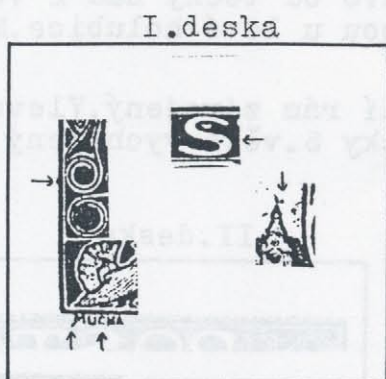

1.známka

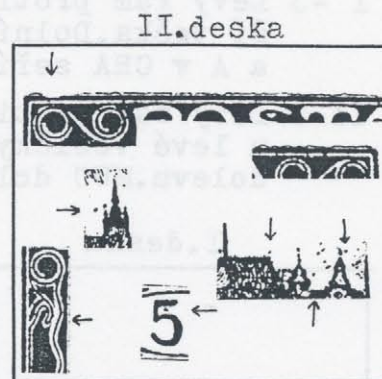

Společný znak obou desek: vpravo u věžičky 6.věže tečka.

I -1 Vpravo u věžičky 6.věže tečka. Ve střední části Š tečka. Levý rám s nárůstkem proti 2.spirále. Levá nožka M prodloužena dolů vlevo. Cv CH dole seříznuto.
U části nákladu pod M tečka.

II-1 Vpravo u věžičky 6.věže tečka. Horní rám zdvojený a nad 4. spirálou zeslabený. Vlevo u levé věžičky 3.věže tečka. Nad rohem střechy tečka. Vpravo u 5 věže tečka mezi kopulemi. Levá linka vlnovky proti 2.háčku zesílena.
U části nákladu pod praporkem pětky tečka.

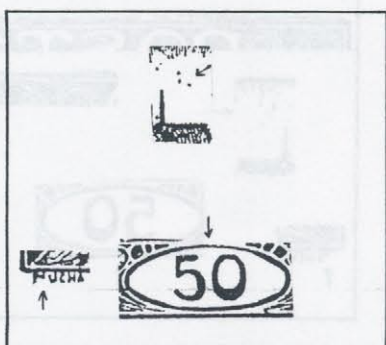

2.známka

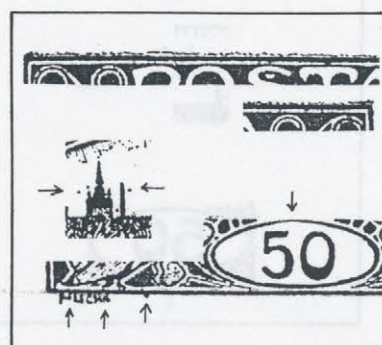

Společný znak obou desek: ovál nad číslicemi zeslabený. Pravá nožka M krátká.

I -2 Ovál nad číslicemi zeslabený. Pravá nožka M krátká. Paprsky vpravo nad 4.věží.

II-2 Ovál nad číslicemi zeslabený. Pravá nožka M krátká. Horní rám zdvojený. Vlevo u levé věžičky 3.věže tečka. U 4.věže nahoře vpravo tečka. Dolní rám s nárůstkem pod výzdobou u levé holubice. HA šikmo doprava seříznuto.

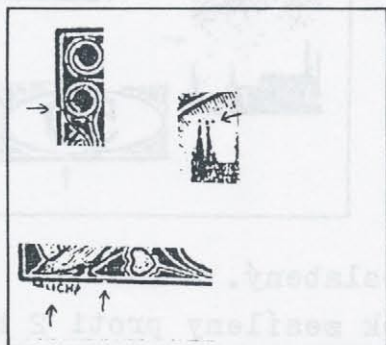

3.známka

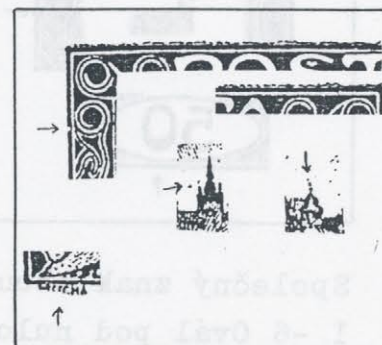

Společný znak obou desek: levý rám proti 3.spirále vyložený.

I -3 Levý rám proti 3.spirále vylomený.Vpravo od tečky nad 2 věží tečka.Dolní rám vylomený pod výzdobou u levé holubice.MU a A v CHA seříznuto.

II-3 Levý rám proti 3.spirále vylomený.Horní rám zdvojený.Vlevo u levé věžičky 3.věže tečka.Hrot věžičky 5.věže vychýlený doleva.MUC dole šikmo seříznuto.

I.deska

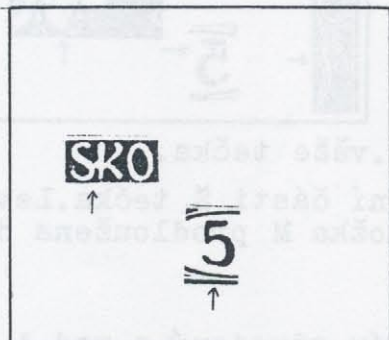

4.známka

II.deska

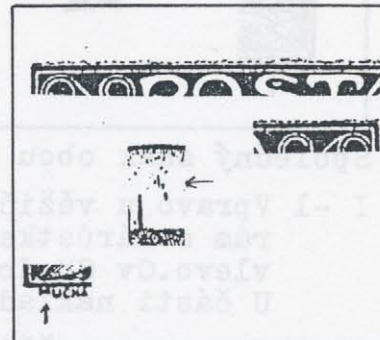

I -4 SK ve SKO spojeno.Číslice pět dole seříznuta.

II-4 Horní rám zdvojený.Paprsky vpravo nad 4.věží.M dole seříznuto.

5.známka

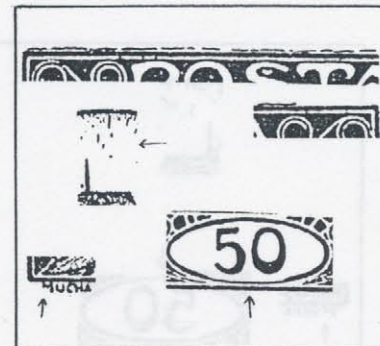
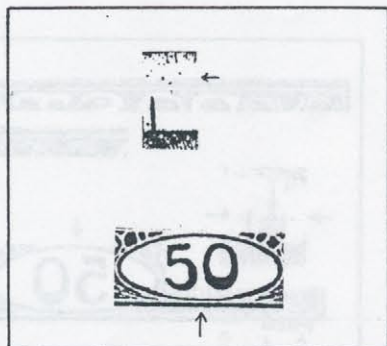

Společný znak obou desek:ovál pod číslicemi zeslabený.

I -5 Ovál pod číslicemi zeslabený.Paprsky vpravo nad 4.věží.

II-5 Ovál pod číslicemi zeslabený.Horní rám zdvojený.Paprsky vpravo nad 4.věží.Levá nožka M kratší.

6.známka

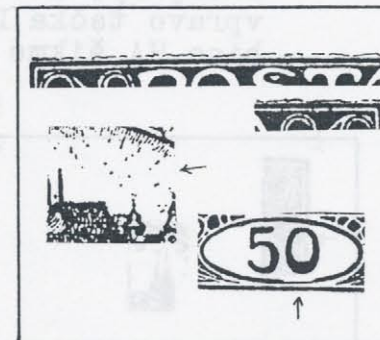
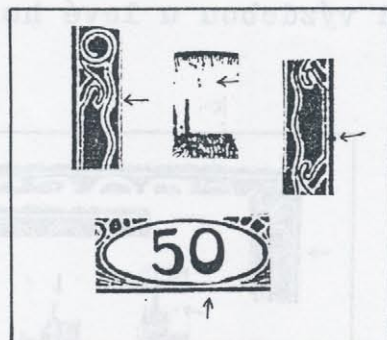

Společný znak obou desek:ovál pod nulou zeslabený.

I -6 Ovál pod nulou zeslabený.Linky vlnovek zesíleny proti 2 háčku.Paprsky vpravo nad 4 věží.Uprostřed pravého rámu nárůstek.

II-6 Ovál pod nulou zeslabený. Horní rám zdvojený. Paprsky vpravo nad 4. věží, střechou a 5. věží.

I. deska

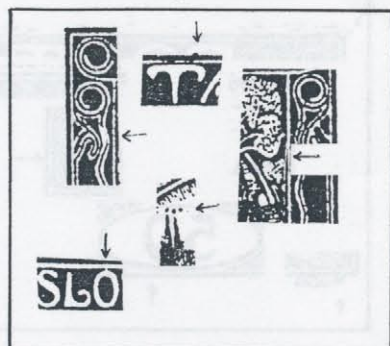

7. známka

II. deska

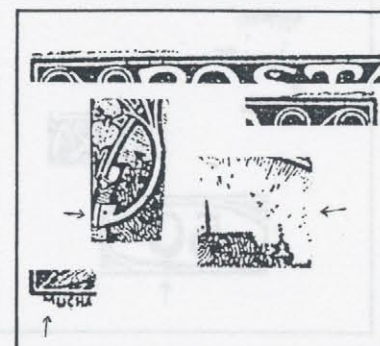

I -7 Nad pravým ramenem T nárůstek na rámu. Linky vlnovek pod 3. spirálou spojeny. Vpravo od tečky nad 2. věží tečka. Z pravé vnitřní linky ryska do 10. listu. 0 ve SLO nahoře spojeno s linkou.

II-7 Horní rám zdvojený. Paprsky vpravo nad 4. věží a vlevo nad 5. věží. Hrot 5. věže vychýlený doleva. V kmenu levé větve tečka. M dole seříznuto.

8. známka

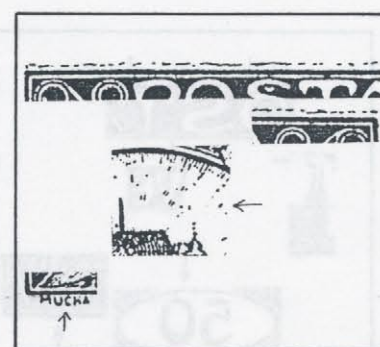
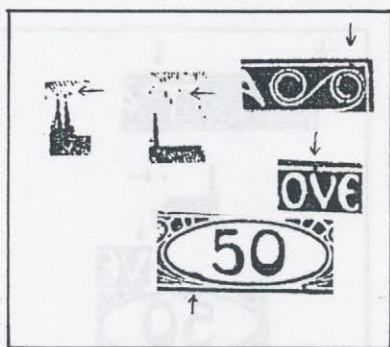

I -8 Okrajová linka nad 7. spirálou narušena až přerušena. Vpravo od tečky nad 2. věží tečka. Paprsky vpravo nad 4. věží. Nad levou nožkou V přerušena linka. Ovál zesílený v 7,30.

II-8 Horní rám zdvojený. Paprsky vpravo nad 4. věží, střechou a 5. věží. Mucha dole do oblouku.

9. známka

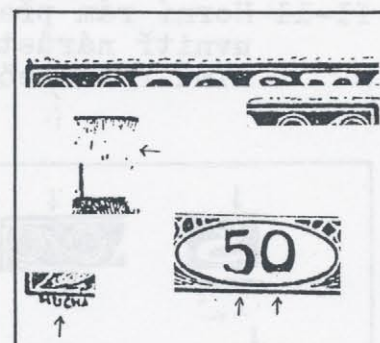
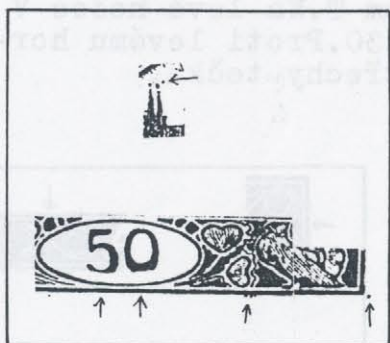

Společný znak obou desek: obě číslice dole seříznuty.

I -9 Obě číslice dole seříznuty. Vpravo od tečky nad 2. věží tečka. Proti pravému dolnímu rohu tečka. Dolní rám za 4. srdcem s třemi malými nárůstky.

II-9 Obě čísllice dole seříznuty. Horní rám zdvojený. Paprsky vpravo nad 4. věží. Mucha dole do oblouku.

I. deska

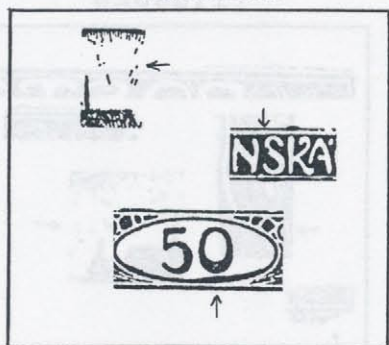

10. známka

II. deska

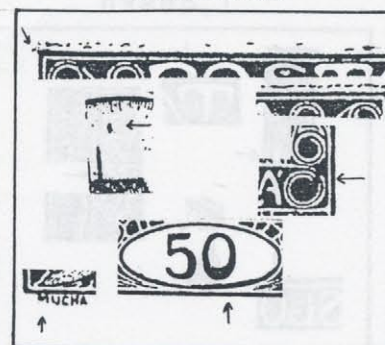

Společný znak obou desek: vnitřní obrys oválu v pravé dolní polovině zesílený.

I -10 Vnitřní obrys oválu v pravé dolní polovině zesílený. Paprsky vpravo nad 4. věží. S ve SKÁ nahoře vlevo vylomeno.

II-10 Vnitřní obrys oválu v pravé dolní polovině zesílený. Horní rám zdvojený. Vlevo u levého horního rohu tečka. Paprsky vpravo nad 4 věží. 10. spirála nahoře vpravo přerušena. MU dole šikmo seříznuto.

11. známka

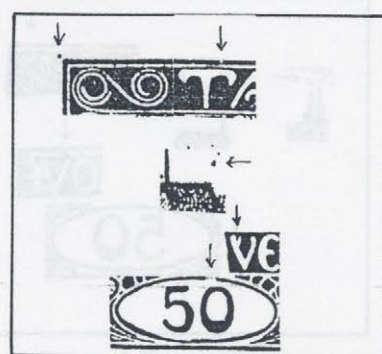
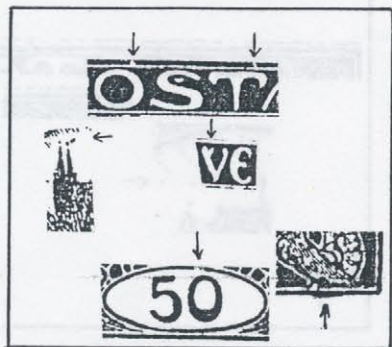

Společný znak obou desek: horní rám přerušovaný nad pravým ramenem T. Na levé nožce V uvnitř nárůstek. Ovál přerušovaný ve 12,30.

I -11 Horní rám přerušovaný nad pravým ramenem T a nad 0 zdola vylomný. Na levé nožce V uvnitř nárůstek. Ovál přerušovaný ve 12,30. Vpravo od tečky nad 2. věží tečka. Dolní rám zesílený pod křídlem pravé holubice.

II-11 Horní rám přerušovaný nad pravým ramenem T. Na levé nožce V uvnitř nárůstek. Ovál přerušovaný ve 12,30. Proti levému hornímu rohu tečka až čárka. Nad rohem střechy tečka.

12. známka

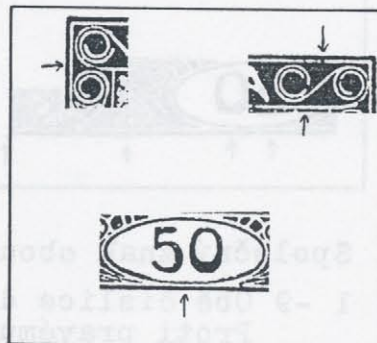
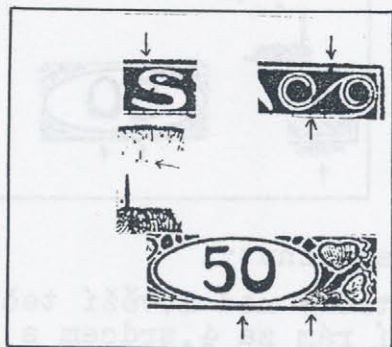

Společný znak obou desek: horní okrajová linka přerušena mezi 6. a 7. spirálou. Ovál pod číslicemi zeslabený.

I -12 Horní okrajová linka přerušena mezi 6. a 7. spirálou. Ovál pod číslicemi zeslabený. Na Š vrub vlevo od středu. Paprsky vpravo nad 4. věží. V dolní a střední výzdobě u 4. srdce světlna. U části nákladu 6. spirála vpravo vylomena.

II-12 Horní okrajová linka přerušena mezi 6. a 7. spirálou. Ovál pod číslicemi zeslabený a zevnitř ve 4,30 vylomený. Linka pod 4. spirálou zeslabena až přerušena. 6. spirála vpravo přerušena.

I. deska

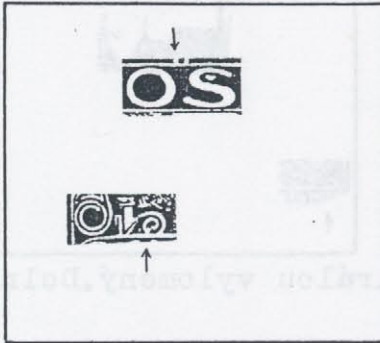

13. známka

II. deska

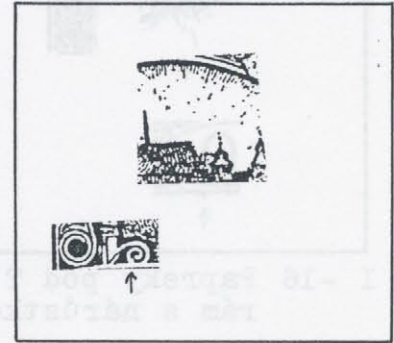

Společný znak obou desek: levý závit dole vlevo s nárůstkem.

I -13 Levý závit dole vlevo s nárůstkem. Horní rám mezi OŠ 2x přerušeny.

II-13 Levý závit dole vlevo s nárůstkem. Paprsky vpravo nad 4. věží a nad 5. věží.

14. známka

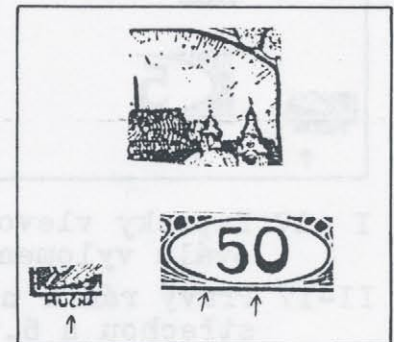
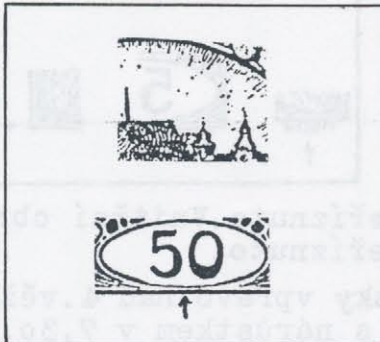

Společný znak obou desek: ovál pod číslicemi zeslabený.

I -14 Ovál pod číslicemi zeslabený. Paprsky vpravo nad 4. věží a vlevo nad 6. věží.

II-14 Ovál pod číslicemi zeslabený a zevnitř v 7,30 vylomený. Paprsky vpravo nad 4. věží a vlevo nad 6. věží. Mucha dole do oblouku.

15. známka

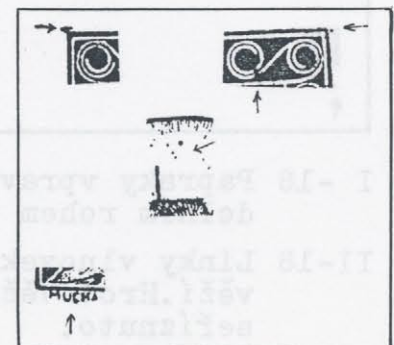
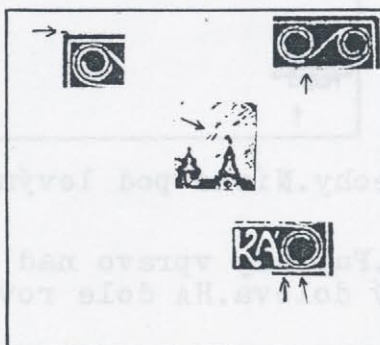

I -15 Levý horní roh vybíhá v čárku nad rohem. Paprsky vlevo nad 6. věží. Od pravé nožky A bílá čára k 10. spirále. U části nákladu 6. spirála dole narušena až přerušena. 10. spirála dole uvnitř přerušena.

II-15 Na levém horním rohu nárůstek. Vpravo u pravého horního rohu tečka až nárůstek. 6. spirála vpravo dole přerušena. Paprsky vpravo nad 4. věží. Mucha dole do oblouku.

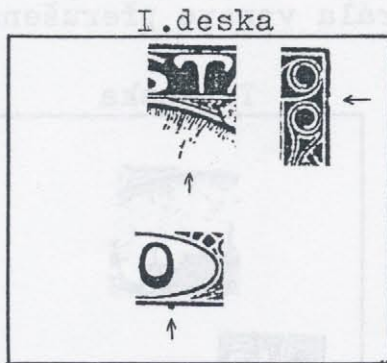

16. známka

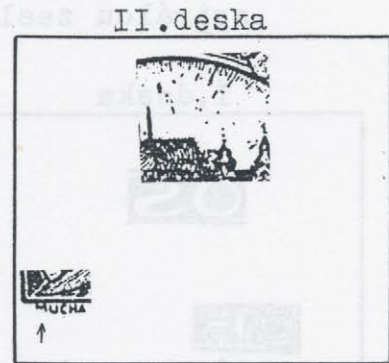

I -16 Paprsky pod T. Pravý rám mezi 7. a 8. spirálou vylomený. Dolní rám s nárůstkem pod nulou.

II-16 Paprsky vpravo nad 4. věží, střechou a 5. věží. MU šikmo seříznuto.

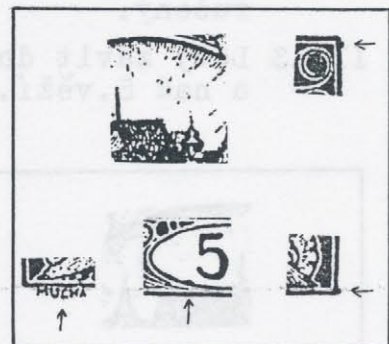
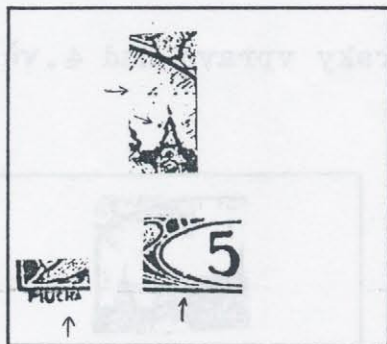

I -17 Paprsky vlevo nad 6. věží. Pětka dole seříznuta. Vnitřní obrys oválu vylomený v 7,45. Mucha doprava seříznuta.

II-17 Pravý rám s nárůstkem u obou rohů. Paprsky vpravo nad 4. věží, střechou a 5. věží. Vnitřní obrys oválu s nárůstkem v 7,30. Mucha dole do oblouku.

18. známka

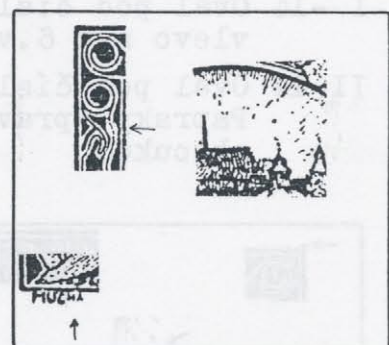

I -18 Paprsky vpravo nad 4. věží a rohem střechy. Nízko pod levým dolním rohem tečka.

II-18 Linky vlnovek pod 3. spirálou zesíleny. Paprsky vpravo nad 4. věží. Hrot věžičky nad 5. věží vychýlený doleva. HA dole rovně seříznuto.

I.deska

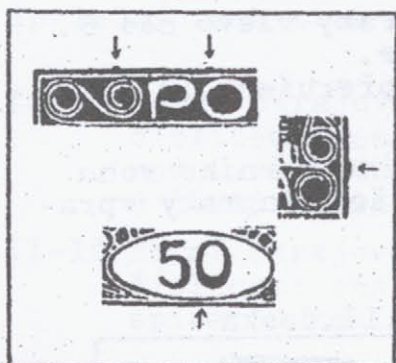

19.známka

II.deska

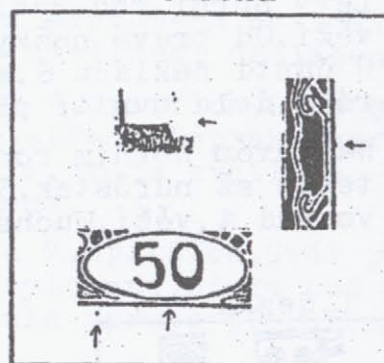

Společný znak obou desek: ovál pod číslicemi zeslabený.

I -19 Ovál pod číslicemi zeslabený.Horní rám s nárůstky nad 5.spirálou a 0.Pravý rám zesílený mezi 9.a 10.spirálou.

II-19 Ovál pod číslicemi zeslabený.Nad rohem střechy tečka.Uprostřed pravého rámu nárůstek.V dolním okraji pod štítkem vlevo tečka.

20.známka

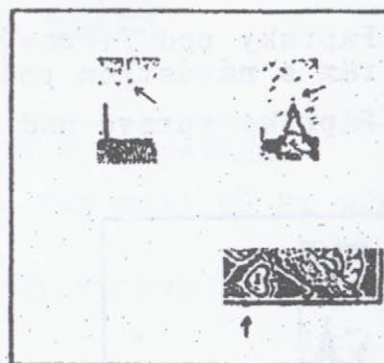
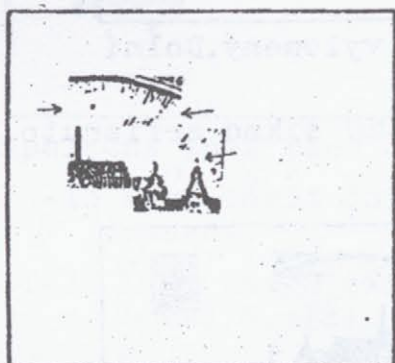

Společný znak obou desek:nad 6.věží místo věžičky tečka.

I -20 Nad 6.věží místo věžičky tečka.Paprsky vpravo nad 4.věží a střechou.

II-20 Nad 6.věží místo věžičky tečka.Paprsky vpravo nad 4.věží. Dolní rám s nárůstkem pod 4.srdcem.

21.známka

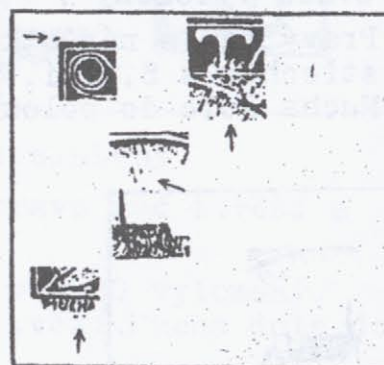
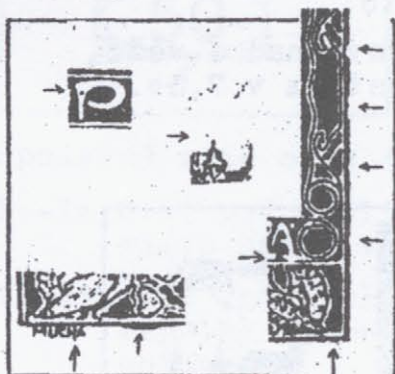

I -21 Nad 5.věží vlevo tečka.Pravý rám vylomený proti 3.háčku,v polovině,proti 4.trojúhelníku a 10.spirále.Od pravé nožky Á bílá čára k 10.spirále.Dolní rám pod 1.srdcem zesílený a s dvěma vruby u pravého rohu.Pravá nožka H dolu prodloužena. U části nákladu v nožce P tečka.

II-21 Proti levému hornímu rohu čárka.Paprsky vpravo nad 4.věží. Dole mezi CH tečka. U části nákladu pod T světlna.

I.deska

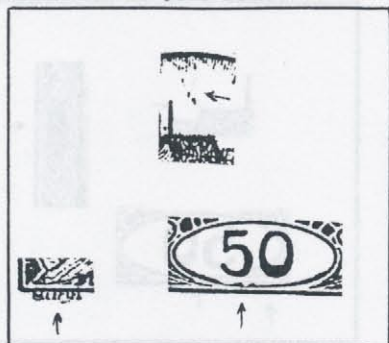

22.známka

II.deska

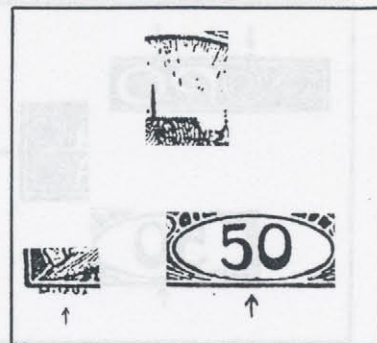

Společný znak obou desek: Moucha značně seříznuto.

I -22 Moucha značně seříznuto, pod M a CH vodorovné čárky. Paprsky vpravo nad 4.věží. Vnitřní obrys oválu vylomený v 6,15 a 6,30-7,00.

II-22 Moucha značně seříznuto. Paprsky vpravo nad 4.věží a střechou. Ovál pod číslicemi zeslabený.

23.známka

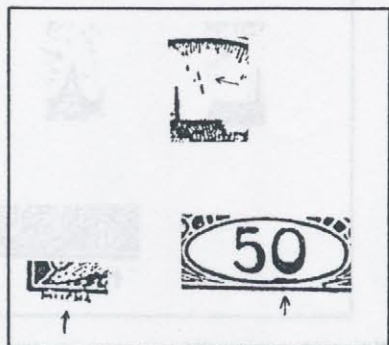

Společný znak obou desek: Moucha značně seříznuto.

I -23 Moucha značně seříznuto. Paprsky vpravo nad 4.věží. Vnitřní obrys oválu zesílený v 5,45.

II-23 Moucha značně seříznuto. Vlevo u levé věžičky 3.věže tečka. Paprsky vpravo nad 4.věží.

24.známka

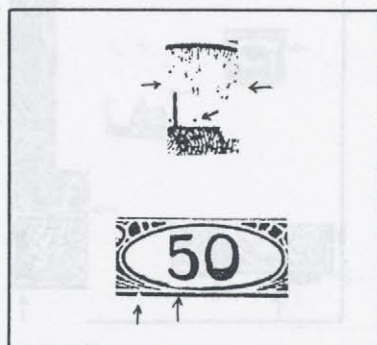
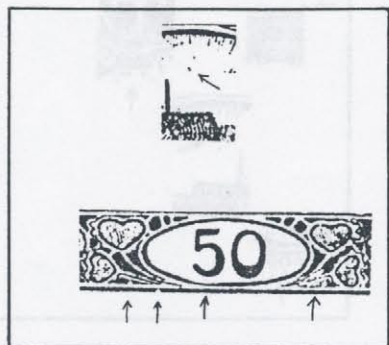

Společný znak obou desek: ovál pod pětkou zeslabený. Dolní rám vylomený pod štítkem vlevo.

I -24 Ovál pod pětkou zeslabený. Dolní rám vylomený pod štítkem vlevo. Paprsky vpravo nad 4.věží. Dolní výzdoba u 1.srdce zdola vylomena. V dolní a střední výzdobě u 4.srdce světlna.

II-24 Ovál pod pětkou zeslabený. Dolní rám vylomený pod štítkem vlevo. Paprsky vpravo nad 4.věží. Nad střechou za 4.věží tečka.

I.deska

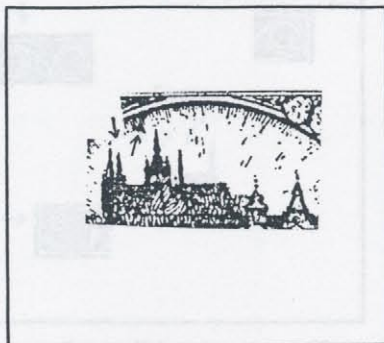

25.známka

II.deska

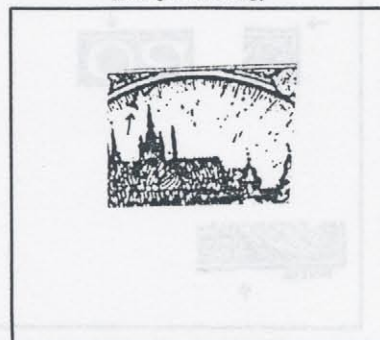

Společný znak obou desek: vlevo od hrotu 3.věže slité paprsky.

I -25 Vlevo od hrotu 3.věže slité paprsky.Nad 2.věží chybí tečka.
Paprsky vpravo nad 4.věží a nad 5.věží

II-25 Vlevo od hrotu 3.věže slité paprsky.Paprsky vlevo nad 4.věží.
Hrot věžičky 5.věže vychýlený doleva.

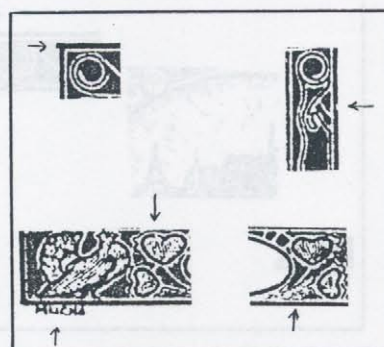

26.známka

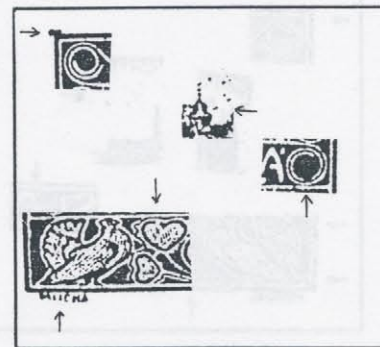

Společný znak obou desek: 2.srdce nahoře přerušeno.Muc dole seříznuto.

I -26 2.srdce nahoře přerušeno.Muc dole seříznuto.Levý horní roh vybíhá.V pravém rámu vrub proti 3.trojúhelníku.V dolní a střední výzdobě u 4.srdce světlna.

II-26 2.srdce nahoře přerušeno.Muc dole seříznuto.Na levém horním rohu nárůstek.Vpravo mezi kopulemi 5.věže vodorovná čárka.
Vnitřní linka 10.spirály dole přerušena.

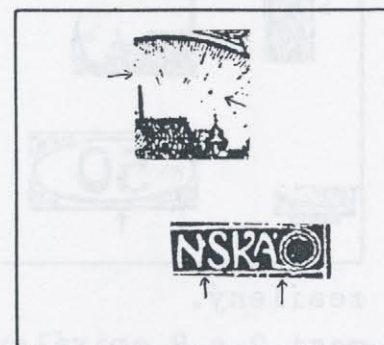

27.známka

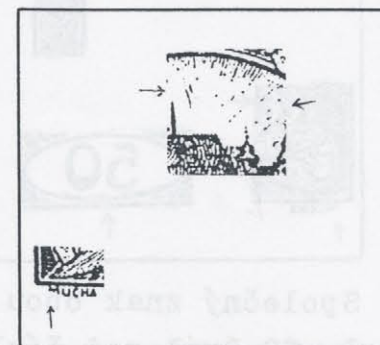

I -27 Paprsky vpravo nad 4.věží a nad 5.věží.Na pravé nožce N nárůstek.Od pravé nožky Á bílá čára k 10.spirále.

II-27 Paprsky vpravo nad 4.věží, střechou a 5.věží.Levá nožka M kratší.

I.deska

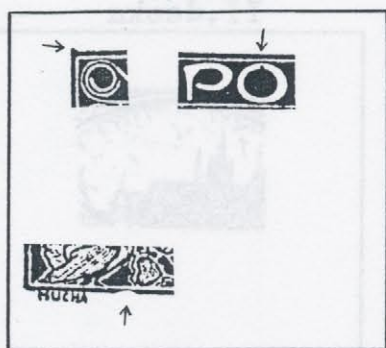

28.známka

II.deska

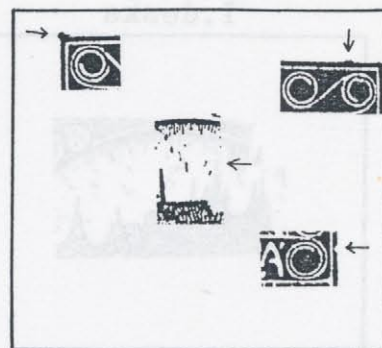

I -28 Levý horní roh vybíhá nahoru. O v PO nahoře zevnitř vylomeno. Dolní rám před 1.srdcem zeslabený.

II-28 Levý horní roh vybíhá. Horní rám s nárůstkem nad 7.spirálou. Pravý rám vylomný proti 10.spirále. Paprsky vpravo nad 4. věží.

29.známka

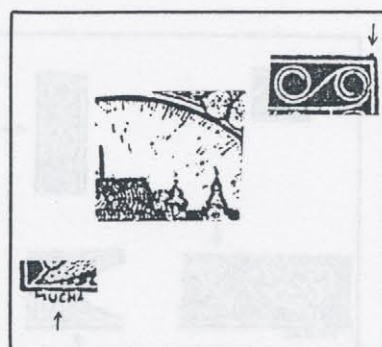
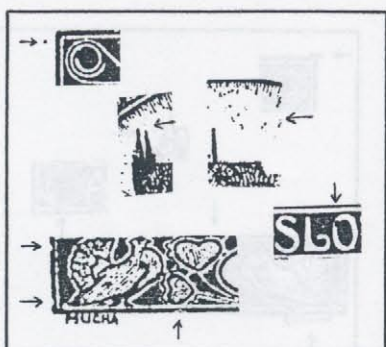

I -29 Nad 1.a 2.věží chybí tečky. Paprsky vpravo nad 4.věží. Levý rám za holubicí 2x vylomný. Dolní rám pod 1.srdcem zeslabený. U části nákladu současně tečka vlevo u levého horního rohu a O ve SLO nahoře vlevo přerušeno.

II-29 Horní rám s nárůstkem u pravého rohu. Paprsky vpravo nad 4. věží a mezi 5.a 6.věží. Mucha dole do oblouku.

30.známka

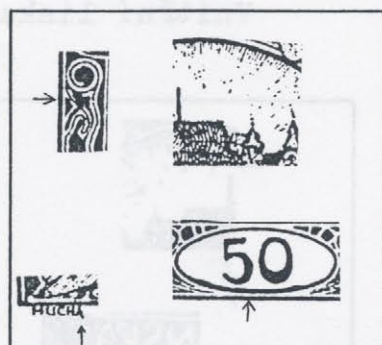
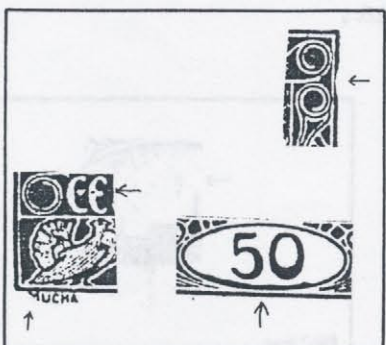

Společný znak obou desek: ovál pod číslicemi zesílený.

I -30 Ovál pod číslicemi zesílený. Pravý rám mezi 7.a 8.spirálou zeslabený. E v CE s tečkou proti střední příčce. Levá nožka M krátká.

II-30 Ovál pod číslicemi zesílený. Linky výzdoby pod 3.spirálou přerušeny. Paprsky vpravo nad 4.věží, střechou a 5.věží. Pravá nožka A v CHA dolu prodloužena.

I.deska

31.známka

II.deska

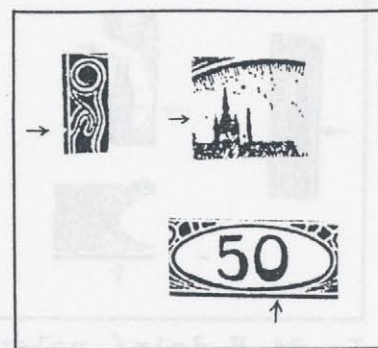
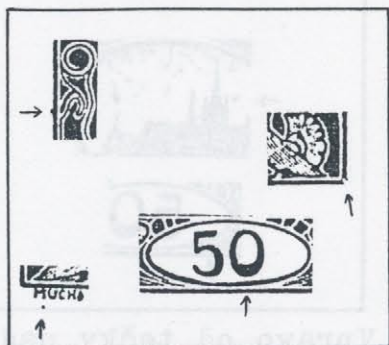

Společný znak obou desek: ovál v dolní pravé polovině zesílený.

I -31 Ovál v dolní pravé polovině zesílený. Na levém rámu nárůstek proti 2.háčku. Pravý dolní roh přerušovaný. Nízko pod pravou nožkou M tečka.

II-31 Ovál v dolní pravé polovině zesílený. V levém rámu vrub u 2.háčku. Vlevo u levé věžičky 3.věže tečka. Paprsky vpravo nad 4.věží.

32.známka

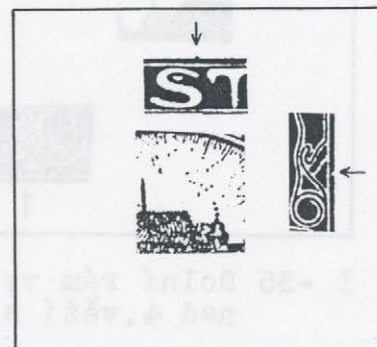
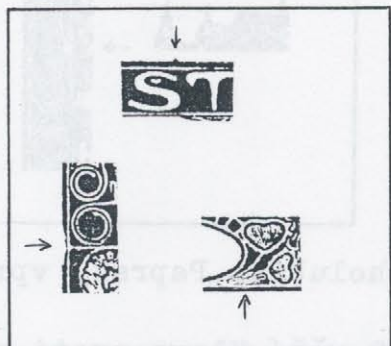

Společný znak obou desek: vpravo nad Š nárůstek na rámu.

I -32 Vpravo nad Š nárůstek na rámu. Oblouha bez paprsků. Levý rám u 1.spirály zeslabený. V dolní výzdobě u 4.srdce světlna.

II-32 Vpravo nad Š nárůstek na rámu. Paprsky vpravo nad 4.věží. Hrot věžičky 5.věže vychýlený doleva. Pravý rám vylomený proti 4.trojúhelníku.

33.známka

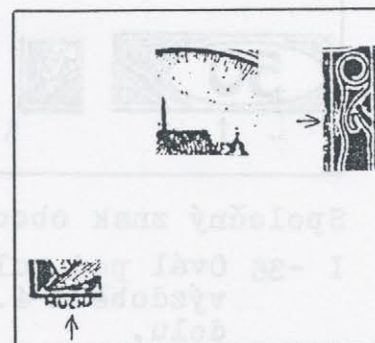
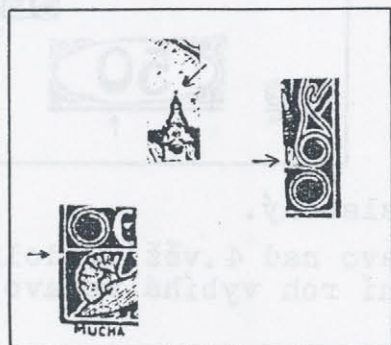

I-33 Levý rám nahoře za holubicí vylomený. Nad 6.věží místo věžičky tečka. Vlevo dole u 9.spirály bílá skvrna.

II-33 Paprsky vpravo nad 4.věží. Na levé lince vlnovky proti 3.háčku světlna. Mucha dole do oblouku.

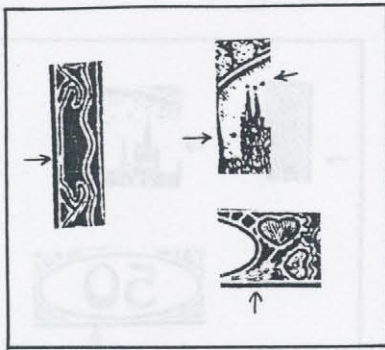

- I -34 V dolní polovině vlevo u 1.věže tečka.Vpravo od tečky nad 2. věží tečka.Linky spojující 1.a 2.háček uprostřed propojeny. V dolní a střední výzdobě u 4.srdce světlna.
- II-34 Vlevo u levé věžičky 3.věže čárka.Paprsky vpravo nad 4.věží. Hrot věžičky 5.věže tvoří dvě tečky vedle sebe-často spojené. Na vnitřním obrysu oválu nárůstek v 7,45.

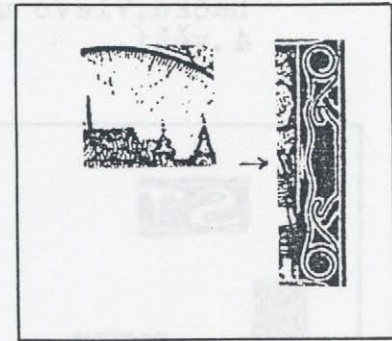
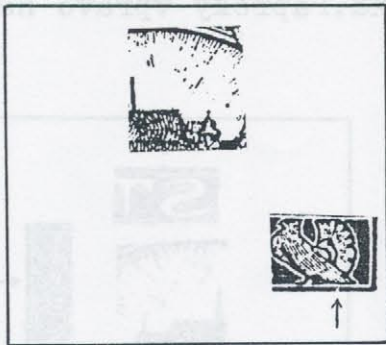

- I -35 Dolní rám vylomený pod křídlem pravé holubice.Paprsky vpravo nad 4.věží a nad 5.věží.
- II-35 Paprsky vpravo nad 4.věží, střechou a 5.věží.Vlevo proti středu vlnovky mezi 8.a 9.spirálou bílá čára.

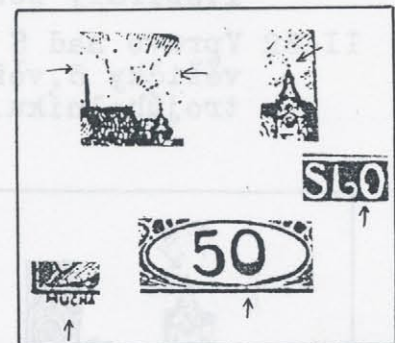
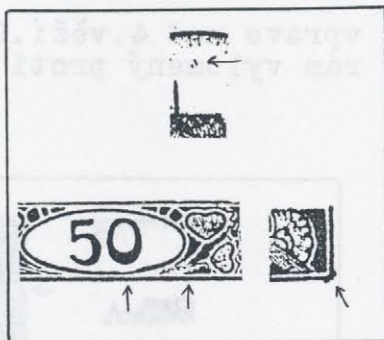

Společný znak obou desek: ovál pod nulou zeslabený.

- I -36 Ovál pod nulou zeslabený.Paprsky vpravo nad 4.věží.V dolní výzdobě u 4.srdce světlna.Pravý dolní roh vybíhá vpravo a dolu.
- II-36 Ovál pod nulou zeslabený.Paprsky vpravo nad 4.věží.Nad střechou za 4.věží tečka.Nad 6.věží místo věžičky tečka.0 ve SLO uvnitř dole s nárůstkem.Mucha dole do oblouku.

I.deska

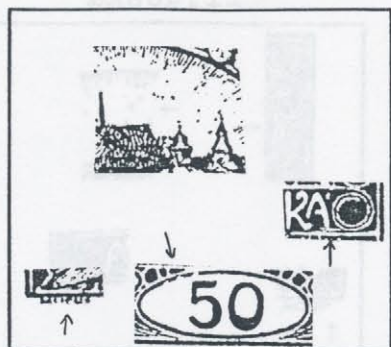

37.známka

II.deska

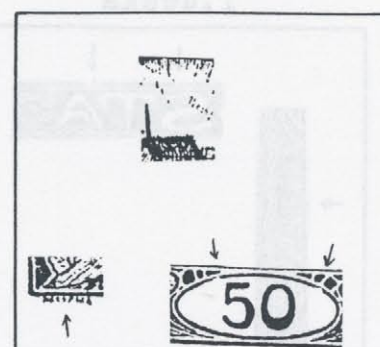

Společný znak obou desek: Mucha značně seříznuto.

I-37 Mucha značně seříznuto. Paprsky vpravo nad 4.věží a vlevo nad 5.věží. Vlevo u vrcholu horní kopule 6.věže tečka. Od pravé nožky Á bílá čára k 10.spirále. Vnitřní obrys oválu s vruby v 10,15,10,45 a 11,00.

II-37 Mucha značně seříznuto. Paprsky vpravo nad 4.věží. Vnitřní obrys oválu s vruby v 10,45 a 2,00.

38.známka

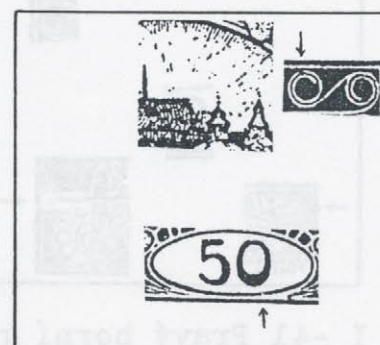
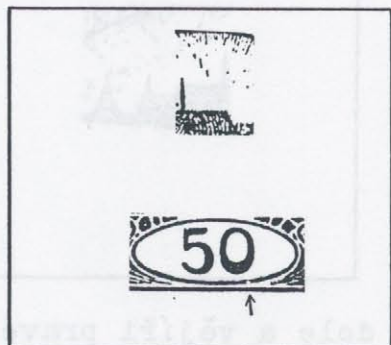

Společný znak obou desek: ovál vylomený v 5,00.

I -38 Ovál vylomený v 5,00. Paprsky vpravo nad 4.věží.

II-38 Ovál vylomený v 5,00/až přerušný/. 6.spirála nahoře přerušena. Paprsky vpravo nad 4.věží. Nad střechou za 4.věží dvě tečky. Mezi kopulemi 5.věže vpravo dvě tečky.

39.známka

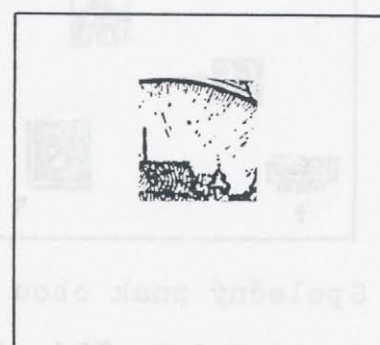
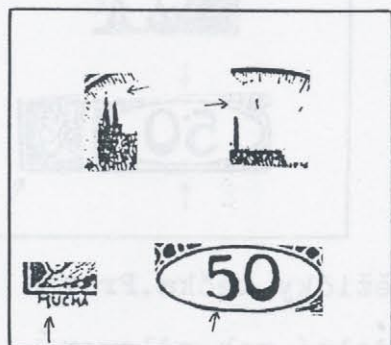

I -39 Nad 2.věží chybí tečka. Paprsky vpravo nad 4.věží. Pětka dole šikmo seříznuta. Levá nožka M kratší.

II-39 Paprsky vpravo nad 4.věží, střechou a 5.věží.

I.deska

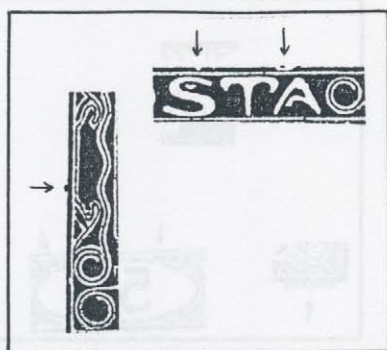

40.známka

II.deska

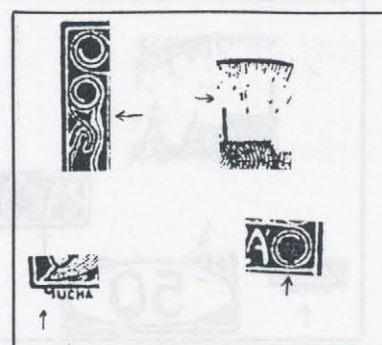

- I -40 Horní rám vylomený nad Š a dlouze vylomený mezi TA. Uprostřed levého rámu nárůstek a vrub zevnitř rámu proti 2.spirále.
- II-40 Linky vlnovek pod 3.spirálou zesíleny. Paprsky vpravo nad 4. věží. Vnitřní linka 10.spirály dole přerušena. Levá nožka M krátká.

41.známka

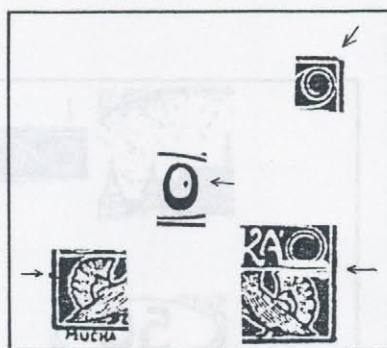

- I -41 Pravý horní roh narušený. V 10.spirále dole a vějíři pravé holubice nahoře bílá ležatá skvrna. Na levém rámu nárůstek za holubicí. V nule tečka.
- II-41 Paprsky vpravo nad 4. věží, nad 5. věží a mezi 5. a 6. věží.

42.známka

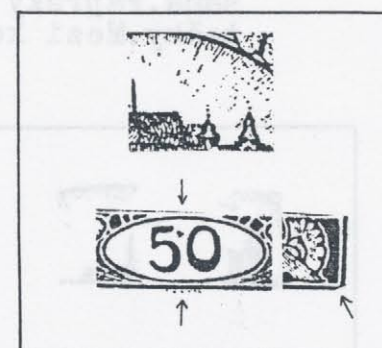
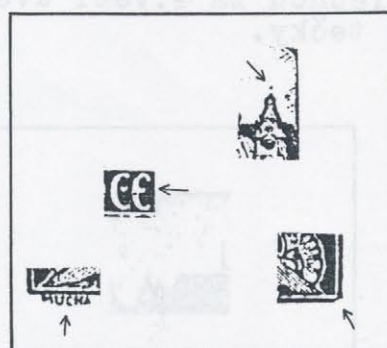

- Společný znak obou desek: nad 6. věží místo věžičky tečka. Pravý dolní roh odlomený.
- I -42 Nad 6. věží místo věžičky tečka. Pravý dolní roh odlomený. E v CE s tečkou proti střední příčce. Mucha dole do oblouku.
- II-42 Nad 6. věží místo věžičky tečka. Pravý dolní roh odlomený. Paprsky vpravo nad 4. věží. V okraji pod štítkem až šest teček v řadě. U části nákladu mezi číslicemi nahoře tečka.

I.deska

43.známka

II.deska

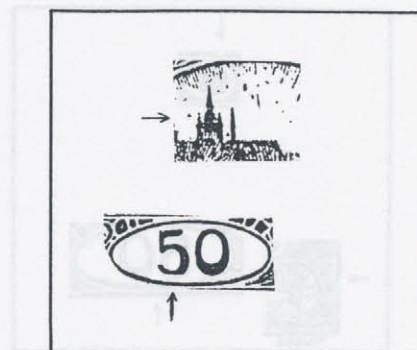
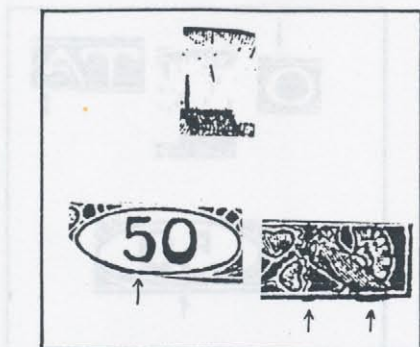

Společný znak obou desek: pětka dole seříznuta.

I -43 Pětka dole seříznuta. Paprsky vpravo nad 4.věží. Dolní rám zesílený za 4.srdcem a pod křídlem pravé holubice.

II-43 Pětka dole seříznuta. Vlevo u levé věžičky 3.věže tečka. Paprsky vpravo nad 4.věží.

44.známka

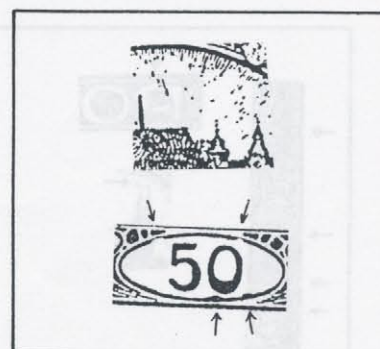
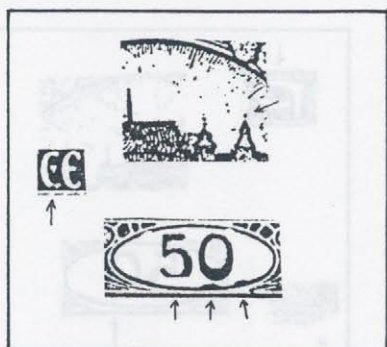

Společný znak obou desek: vnitřní obrys oválu vylomený v 10,30 a 1,00 a zesílený ve 4,45 a 5,45.

I -44 Vnitřní obrys oválu vylomený v 10,30 a 1,00 a zesílený ve 4,45 a 5,45. Paprsky vpravo nad 4.věží. Nad 6.věží místo věžičky tečka. Č dole vylomeno. Pětka dole seříznuta.

II-44 Vnitřní obrys oválu vylomený v 10,30 a 1,00 a zesílený ve 4,45 a 5,45. Paprsky vpravo nad 4.věží, střechou a 5.věží.

45.známka

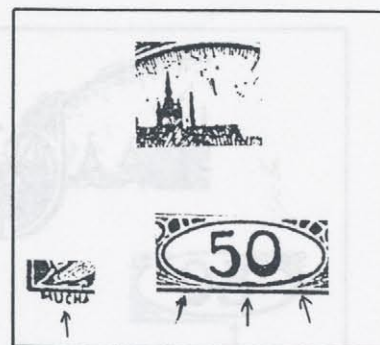
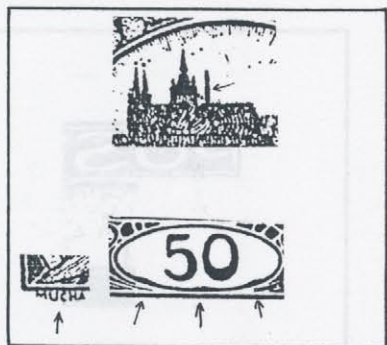

Společný znak obou desek: ovál zesílený ve 4,30,6,00 a 7,45.

I -45 Ovál zesílený ve 4,30,6,00 a 7,45. Vpravo od tečky nad 2.věží tečka. Na 3.věži vpravo dole nárůstek. Paprsky vpravo nad 4.věží. Mucha dole do oblouku.

II-45 Ovál zesílený ve 4,30,6,00 a 7,45. Vlevo u levé věžičky 3.věže tečka. Paprsky vpravo nad 4.věží. Mucha dole do oblouku.

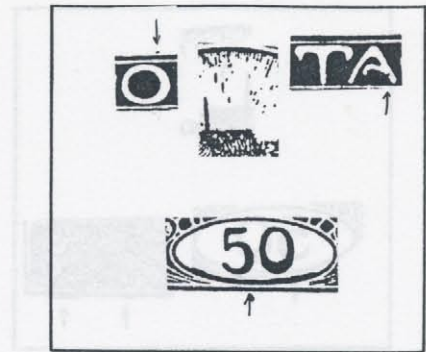
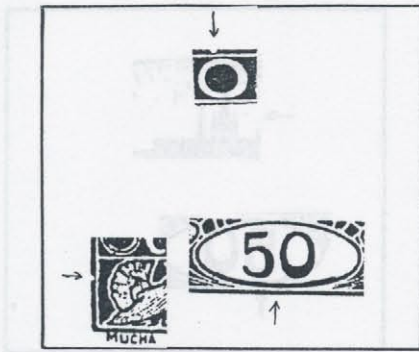

Společný znak obou desek: ovál zesílený 4,00-8,00.

I -46 Ovál zesílený 4,00 - 8,00.Horní rám nad O přerušovaný. Levý rám za holubicí vylomený.

II-46 Ovál zesílený 4,00 - 8,00.V horním okraji nad O tečka.Pravá nožka A v TA dole uvnitř vylomena.Paprsky vpravo nad 4.věží.

47.známka

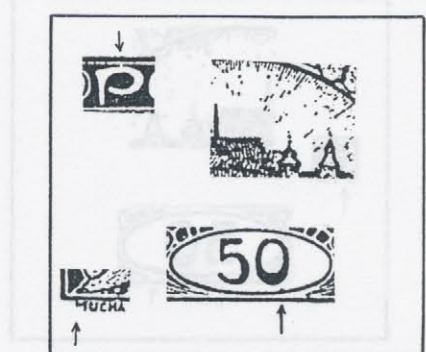

Společný znak obou desek:P nahoře spojeno s linkou.

I -47 P nahoře spojeno s linkou.Bříško P dole přerušeno.Levý rám vylomený uprostřed,proti 2.a 1.spirále a za holubicí.Vpravo od tečky nad 2.věží tečka.

II-47 P nahoře spojeno s linkou.Paprsky nad střechou,5.věží a mezi 5.a 6.věží.Na vnitřním obrysu oválu nárůstek v 5,00.Levá nožka M kratší.

48.známka

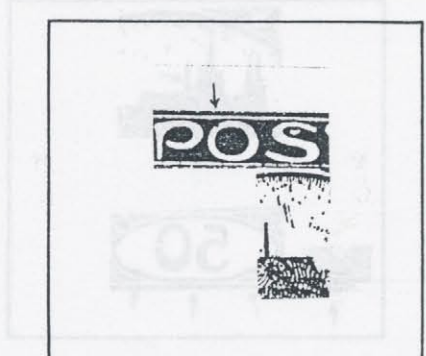
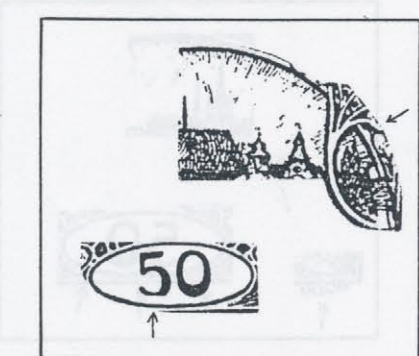

I -48 Paprsky vpravo nad 4.věží a pod spojem oblouku s pravou větví. Bílý oblouk za pravou větví nahoře rozšířený.Pětka dole seříznuta.

II-48 Na O v PO nahoře vlevo vrub.Paprsky vpravo nad 4.věží.

I.deska

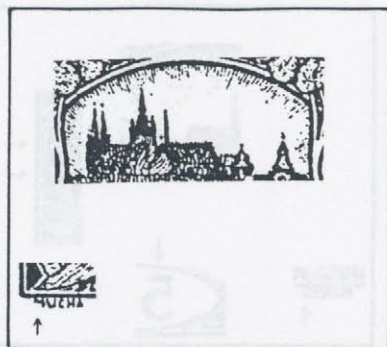

49.známka

II.deska

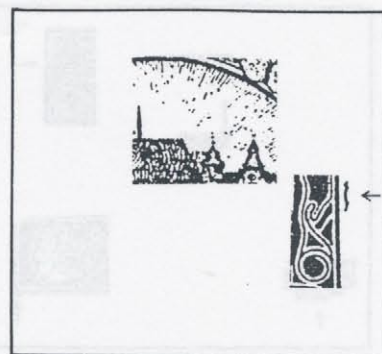

I -49 Obloha bez paprsků.Levá nožka M kratší.

II-49 Paprsky vpravo nad 4.věží.Mezi kopulemi 5.věže vpravo tečka.
V pravém okraji proti 4.háčku svíslá čára.

50.známka

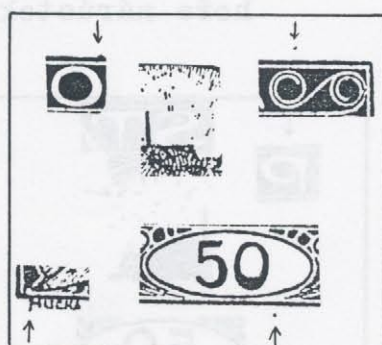
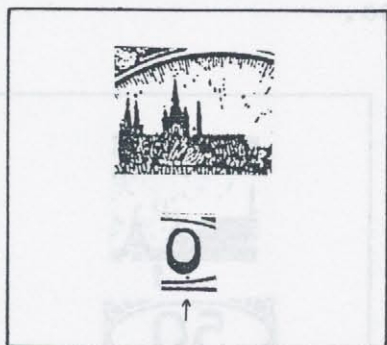

I -50 Vpravo od tečky nad 2.věží tečka.Paprsky vpravo nad 4.věží a střechou.Pod nulou tečka.

II-50 Paprsky vpravo nad 4.věží.Nad rohem střechy tečka.V okraji nad 6.spirálou tečka.Levá nožka M delší.V dolním okraji pod štítkem vpravo tečka.
U části nákladu nad 0 v PO nárůstek na rámu.

51.známka

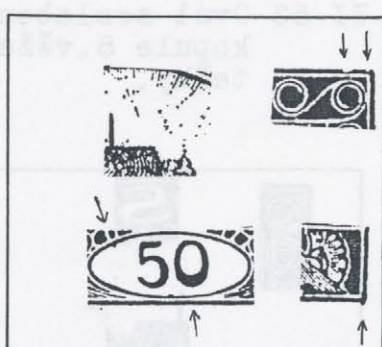
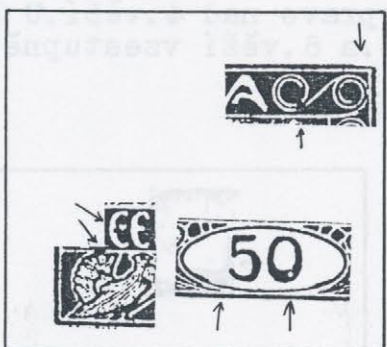

I -51 Horní rám k pravému rohu seříznutý.Č uvnitř uprostřed vylomeno. Vějíř levé holubice nahoře přerušovaný.Bod v nule v 5,00.Ovál zeslabený 4,30 - 7,45.

U části nákladu v 6.spirále dole narůstající barevná skvrna.

II-51 Horní rám nad 7.spirálou a pravým rohem vylomený.Paprsky vpravo nad 4.věží.Nad střechou za 4.věží tečka.Ovál pod nulou zeslabený a uvnitř v 10,15 s nárůstkem.Pravý dolní roh vybíhá dolu.

I.deska

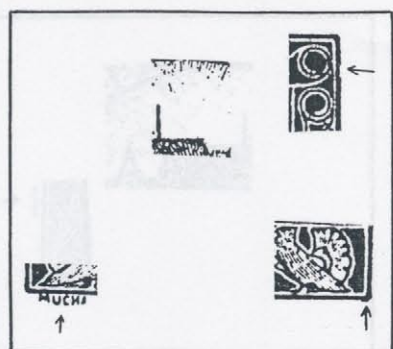

52.známka

II.deska

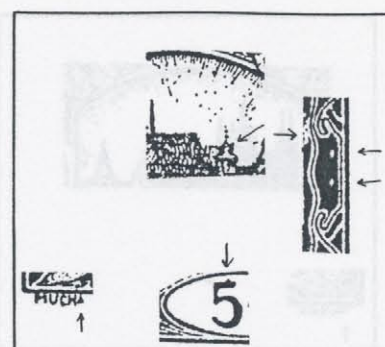

I -52 Paprsky vpravo nad 4.věží.Dolní rám u pravého rohu zesílený. Mucha dole do oblouku.Pravý rám mezi 7.a 8.spirálou vylomený.

II-52Paprsky vpravo nad 4.věží.Horní kopule 5.věže vpravo s nárůstkem. Na levé lince vlnovky proti 3.háčku bílá skvrna.Ve střední části pravé výzdoby dva body nad sebou.Na praporku pětky nahore nárůstek.A v CHA doprava seříznuto.

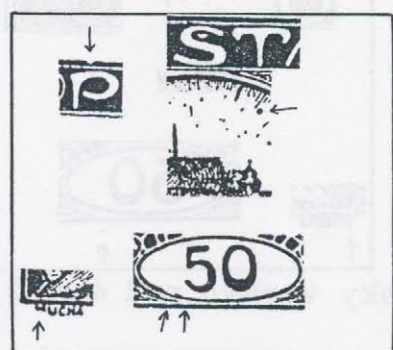

53.známka

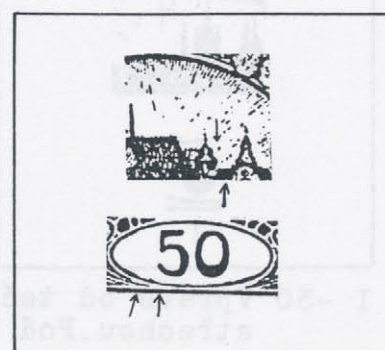

Společný znak obou desek:ovál zeslabený v 7,15 a 7,45.

I -53 Ovál zeslabený v 7,15 a 7,45.Horní rám nad P vylomený.U paprsku pod nožkou T dole vpravo tečka.Paprsky vpravo nad 4.věží, střechou a 5.věží.M dole seříznuto.

II-53 Ovál zeslabený v 7,15 a 7,45.Paprsky vpravo nad 4.věží.U horní kopule 5.věže vpravo tečka.Dole mezi 5.a 6.věží vzestupně tři tečky.

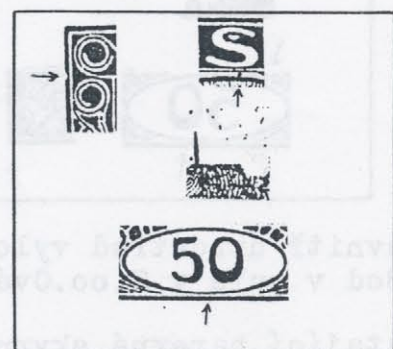

54.známka

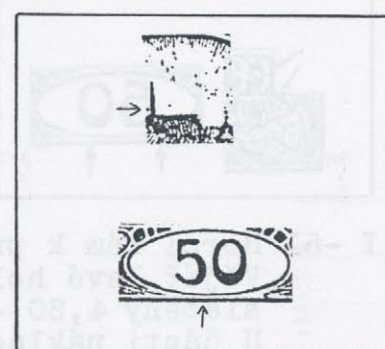

Společný znak obou desek:ovál pod číslicemi zeslabený.

I -54 Ovál pod číslicemi zeslabený.V levém rámu vrub mezi 3.a 4. spirálou.Paprsky vpravo nad 4.věží. U části nákladu bílý oblouk pod Š přerušovaný.

II-54 Ovál pod číslicemi zeslabený.Paprsky vpravo nad 4.věží.Nad střechou za 4.věží tečka.

I.deska

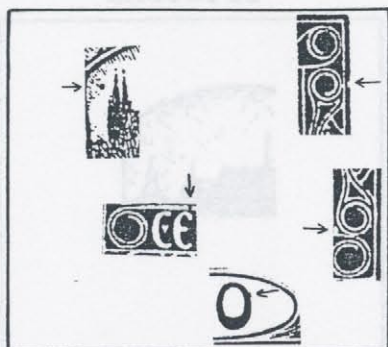

55.známka

II.deska



I -55 V pravém rámu vrub proti 8.spirále.U 1.věže nahoře vlevo tečka. Linka nad E v ČE vylomena.Vlevo u 9.spirály bílá skvrna.Na nule nárůstek ve 2,30.

II-55 Paprsky vpravo nad 4.věží a nad 5.věží.Mezi 5.a 6.věží dole vodorovná čárka.

56.známka

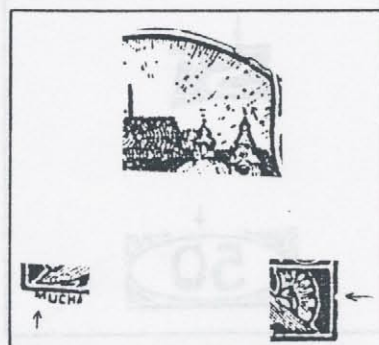
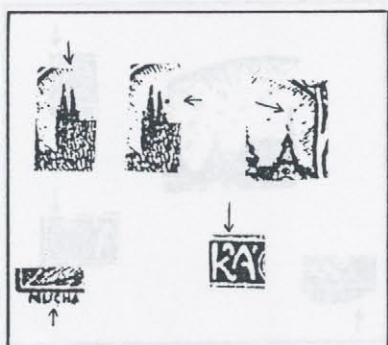

I -56 Od hrotu věžičky 6.věže tři tečky ke spoji oblouku s pravou větví.Pravá horní nožka K ve SKÁ přerušena.UC dole seříznuto. U části nákladu nad 1.a 2.věží chybí tečky.Vpravo u 2.věže tečka.

II-56 Paprsky vpravo nad 4.věží.Hrot věžičky 5.věže vychýlený doleva. Od věžičky 6.věže doprava vzestupně tři tečky.V pravém rámu vrub za holubicí.M dole seříznuto.

57.známka

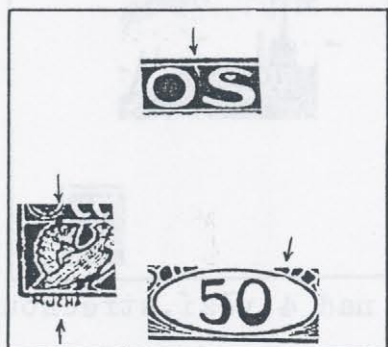

Společný znak obou desek: z horní linky mezi OŠ dlouhý výčnělek.

Vějíř levé holubice nahoře přerušovaný.

Vnitřní obrys oválu vylomený v 1,45.

I -57 Z horní linky mezi OŠ dlouhý výčnělek.Vějíř levé holubice nahoře přerušovaný.Vnitřní obrys oválu vylomený v 1,45. Mucha dole do oblouku.

II-57 Z horní linky mezi OŠ dlouhý výčnělek.Vějíř levé holubice nahoře přerušovaný.Vnitřní obrys oválu vylomený v 1,45.Paprsky vpravo nad 4.věží.Nad střechou za 4.věží tečka.Vpravo od středu 5.věže tři tečky.Levá nožka M kratší.

I.deska

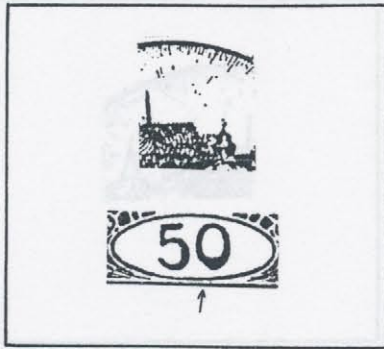

58.známka

II.deska

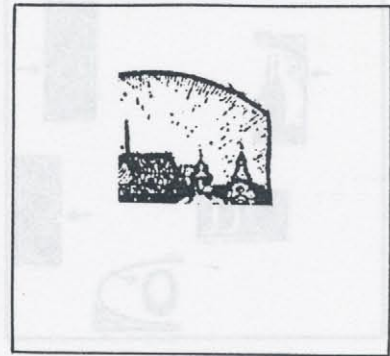

I -58 Paprsky vpravo nad 4.věží a rohem střechy.Nula dole vlevo seříznuta.

II-58 Paprsky vpravo nad 4.věží, střechou a 5.věží.Mezi 5.a 6.věží dole dvě tečky.

59.známka

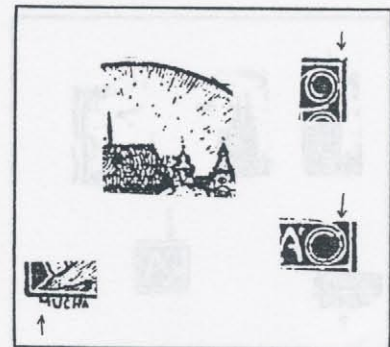
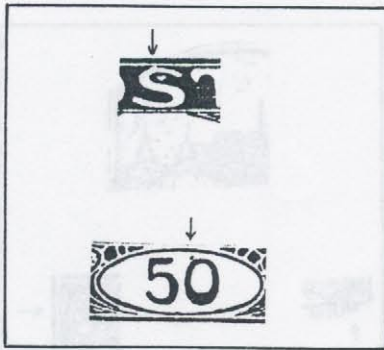

I -59 Nad nulou v 11,00 tečka - často spojeno.
U části nákladu Š nahoře s nárůstkem.

II-59 Paprsky vpravo nad 4.věží, střechou a 5.věží.Pravý horní roh narušený.Linky 10.spirály vpravo nahoře spojeny.Levá nožka M kratší.

60.známka

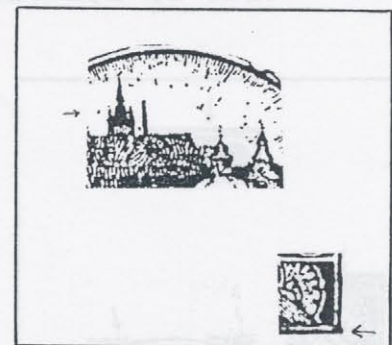
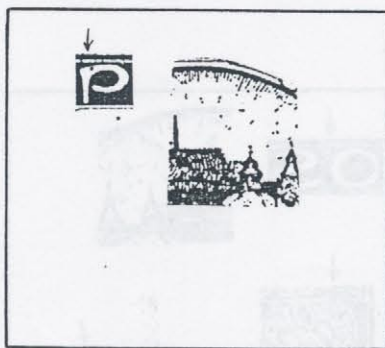

I -60 V P nahoře tečka až vrub.Paprsky vpravo nad 4.věží, střechou a 5.věží.

II-60 Vlevo u levé věžičky 3.věže tečka.Paprsky vpravo nad 4.věží, střechou a 5.věží.Pravý dolní roh vybíhá doprava.

I.deska

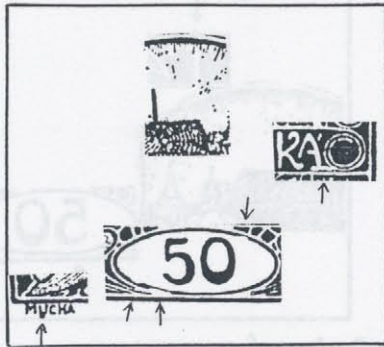

61.známka

II.deska



Společný znak obou desek: vnitřní obrys oválu vylomený v 1,30 a 7,45.

I -61 Vnitřní obrys oválu vylomený v 1,30 a 7,45 a vnější obrys v 6,30 - 7,15. Paprsky vpravo nad 4.věží. Od pravé nožky Á bílá čára k 10.spirále. U dolu prodlouženo.

II-61 Vnitřní obrys oválu vylomený v 1,30 a 7,45. Vlevo u levé věžičky 3.věže tečka. Paprsky vpravo nad 4.věží. Na Č vlevo bílá skvrna.

62.známka

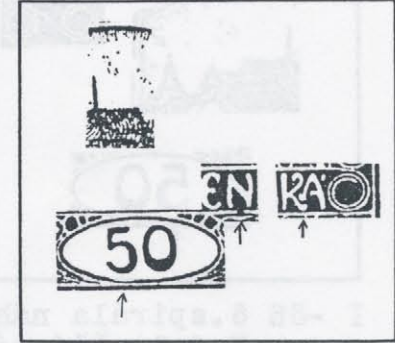
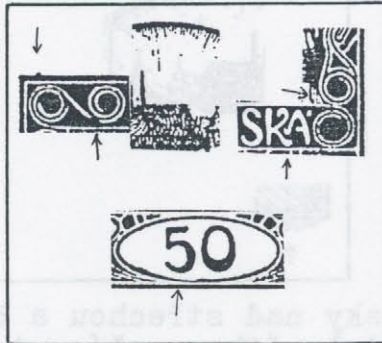

Společný znak obou desek: na levé nožce Á patka. Ovál pod pětkou zeslabený

I -62 Na levé nožce Á patka. Ovál pod pětkou zeslabený. Horní rám s nárůstkem nad 4.spirálou. 5.spirála dole přerušena. Paprsky vpravo nad 4.věží. Vlevo u 9.spirály bílá skvrna.

II-62 Na levé nožce Á patka. Ovál pod pětkou zeslabený. Paprsky vpravo nad 4.věží.
U části nákladu pod N přerušena linka.

63.známka

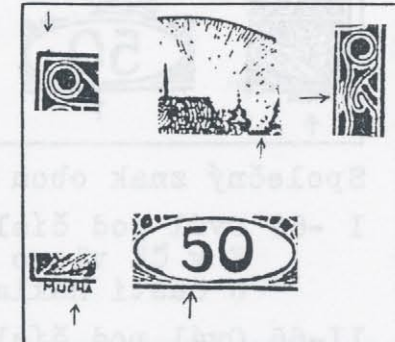

Společný znak obou desek: ovál pod pětkou zeslabený.

I -63 Ovál pod pětkou zeslabený. Paprsky vpravo nad 4.věží. Mezi 5.a 6.věží tři tečky. Ve štítku těsně pod oválem čára v 9,45-10,45.

II-63 Ovál pod pětkou zeslabený. Horní rám s nárůstkem u levého rohu. Na levé vlnovce pod 8.spirálou bílá skvrna. Paprsky vpravo nad 4.věží. Mezi 5.a 6.věží dole vzestupně tři tečky. CH seříznuto.

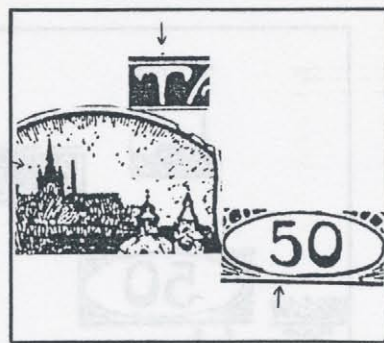
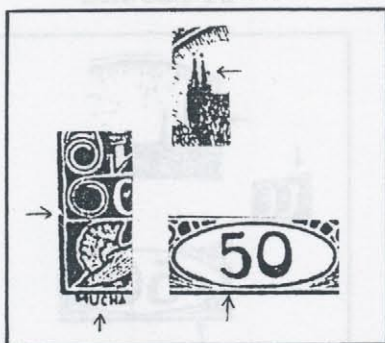

Společný znak obou desek: ovál pod pětkou zeslabený.

I -64 Ovál pod pětkou zeslabený. U 2.věže vpravo uprostřed tečka. Levý rám vylomený proti 1.spirále. Mucha dole do oblouku.

II-64 Ovál pod pětkou zeslabený. V okraji nad T tečka. Vlevo u levé věžičky 3.věže tečka. Paprsky vpravo nad 4.věží a rohem střechy. Mezi 5.a 6.věží uprostřed dvě tečky.

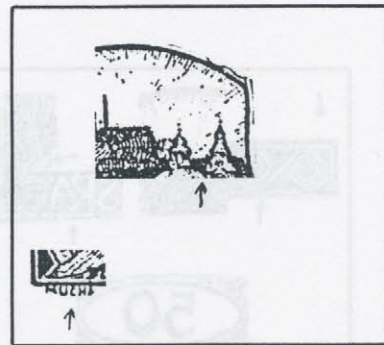
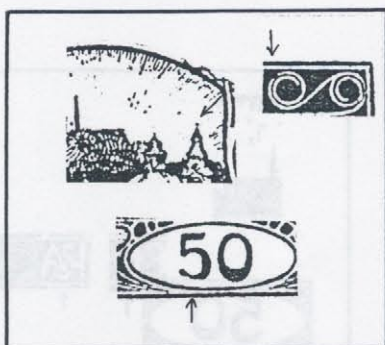

I -65 6.spirála nahoře vlevo přerušena. Paprsky nad střechou a 5.věží. Nad 6.věží místo věžičky tečka. Pětka dole šikmo seříznuta.

II-65 Paprsky vpravo nad 4.věží a rohem střechy. Mezi 5.a 6.věží dole vztupně tři tečky. Mucha dole do oblouku.

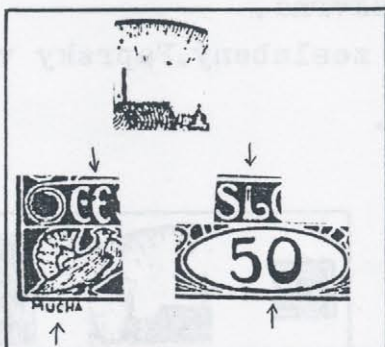

Společný znak obou desek: ovál pod číslicemi zesílený.

I -66 Ovál pod číslicemi zesílený. Vysoko nad rohem střechy tečka. E v ČE vlevo vylomeno. Mucha dole do oblouku. U části nákladu v nožce L nahoře čára.

II-66 Ovál pod číslicemi zesílený. V pravém rámu vrub u horního rohu. Paprsky vpravo nad 4.věží. Hrot věžičky 5.věže vychýlený doleva. Mezi 5.a 6.věží dole dvě tečky. Linky vlnovek u 2.háčku zesíleny.

I.deska

67.známka

II.deska

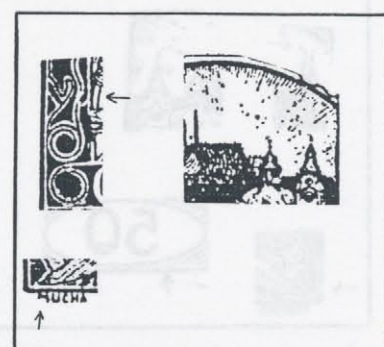
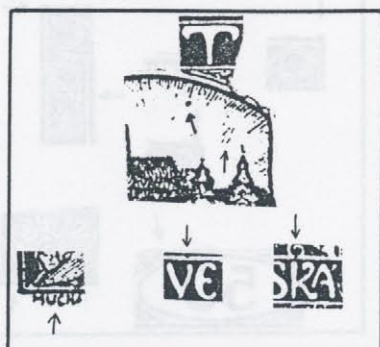

I -67 Pod paprskem pod levým ramenem T tečka.Paprsky vlevo nad 6. věží.Linka nad pravou nožkou V vylomena.Linka nad svislou nožkou K vylomena až přerušena.Mucha dole do oblouku.

II-67 Paprsky vpravo nad 4.věží a střechou.Hrot věžičky 5.věže vychýlený doleva.Mezi 5.a 6.věží uprostřed tečka.Levá nožka M kratší. U části nákladu na pravé lince vlnovky nad 2.spirálou narůstající barevná skvrna.

68.známka

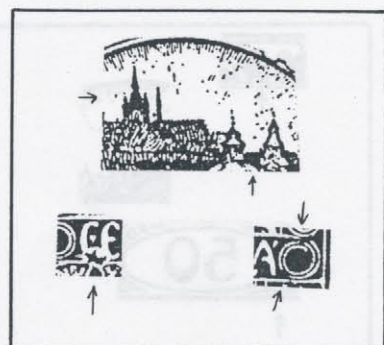
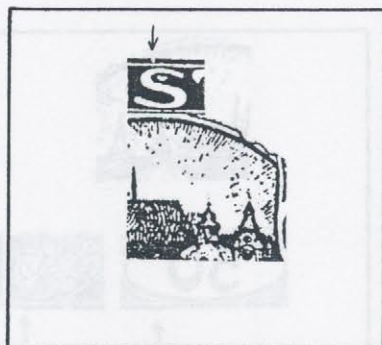

I -68 Horní rám nad Š vylomený.Paprsky vpravo nad 4.věží a proti spoji oblouku s pravou větví.

II-68 Vlevo u levé věžičky 3.věže tečka.Paprsky vpravo nad 4.věží. Mezi 5.a 6.věží uprostřed tečka.10.spirála nahoře a dole přerušena. U části nákladu dole na Č barevná skvrna bíle lemovaná.

69.známka

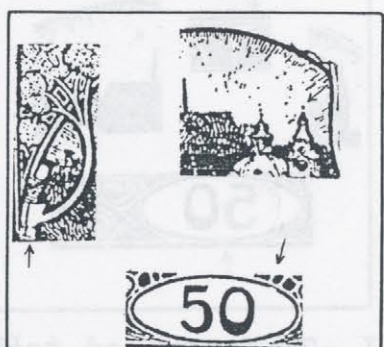
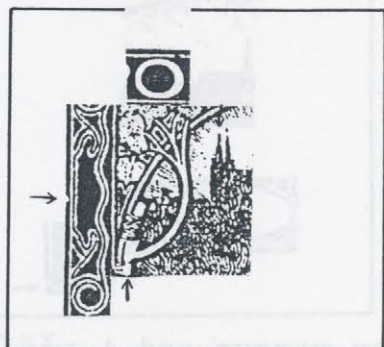

Společný znak obou desek: v kmenu levé větve pravý obrys větve přerušeny.

I -69 V kmenu levé větve pravý obrys větve přerušeny.Nad O v PO přerušena linka.Nad 1.věží chybí tečka.Levý rám uprostřed vylomený.

II-69 V kmenu levé větve pravý obrys větve přerušeny.Paprsky vpravo nad 4.věží a střechou.Nad 6.věží místo věžičky tečka.Vnitřní obrys oválu vylomený v 1,45.

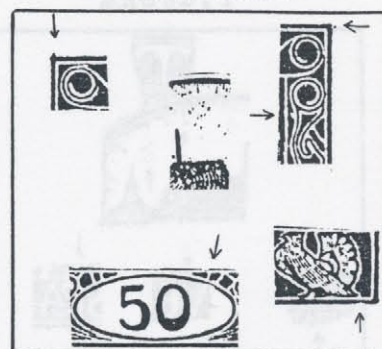
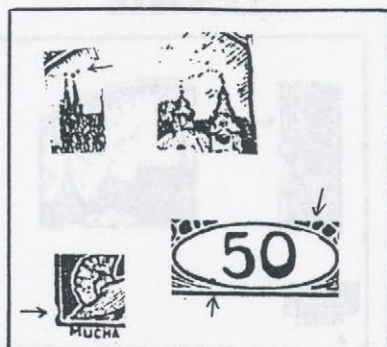

Společný znak obou desek: vnitřní obrys oválu zeslabený ve 2,00.

I -70 Vnitřní obrys oválu zeslabený ve 2,00.a s nárůstkem v 7,15. Levý rám narušený až vylomený nad dolním rohem.Vpravo od tečky nad 2.věží tečka.Od věžičky 6.věže oblouk z paprsků k 5.věži.

II-70 Vnitřní obrys oválu zeslabený ve 2,00.Levý horní roh vybíhá nahoru.Vpravo u pravého horního rohu tečka.Paprsky vpravo nad 4.věží.Na levé vlnovce pod 8.spirálou nárůstek.Dolní rám pod koncem křídla pravé holubice vylomený.

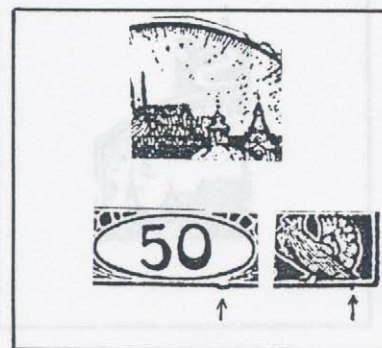
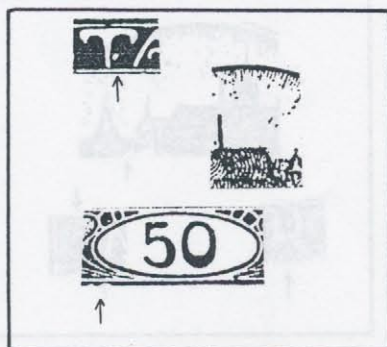

I -71 U nožky T vpravo bod. Paprsky nad rohem střechy.Dolní rám pod štítkem vlevo narušený.

II-71 Paprsky vpravo nad 4.věží a nad 5.věží.Dolní rám vpravo pod štítkem prohnutý.V okraji pod křídlem pravé holubice tečka.

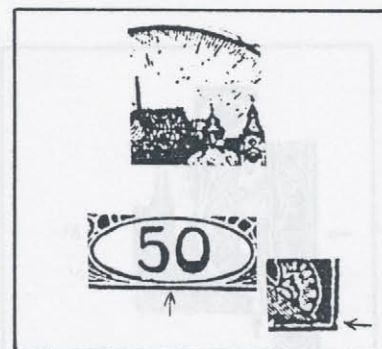
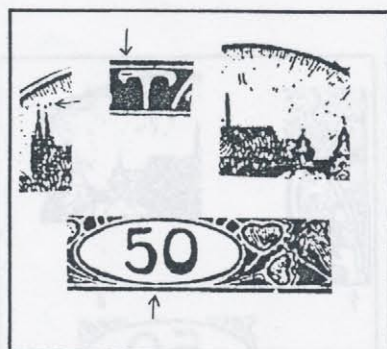

I -72 Vpravo od tečky nad 2.věží tečka.Paprsky vpravo nad 4.věží,nad rohem střechy a 5.věží.Ovál pod číslicemi zeslabený.Dolní rám pod 4.srdcem vylomený.

U části nákladu v levém rameně T vodorovná čárka.

II-72 Paprsky vpravo nad 4.věží,nad rohem střechy a 5.věží.Ovál dole mezi číslicemi zeslabený.Pravý rám u dolního rohu vylomený.

I.deska

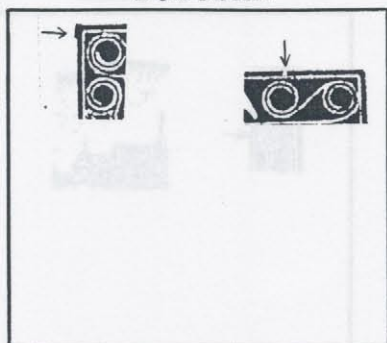

73.známka

II.deska

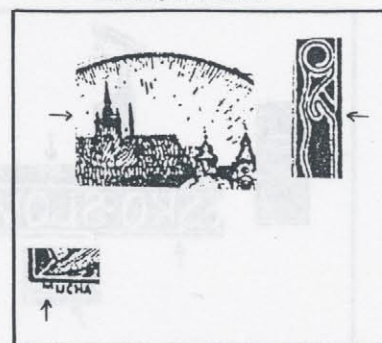

I -73 Horní rám nad 6.spirálou přerušeny. Levý rám u horního rohu krátce zesílený.

II-73 Vlevo u levé věžičky 3.věže tečka. Paprsky vpravo nad 4.věží, nad rohem střechy a 5.věží. Pravý rám pod 3.trojúhelníkem dovnitř zesílený. M dole seříznuto.

74.známka

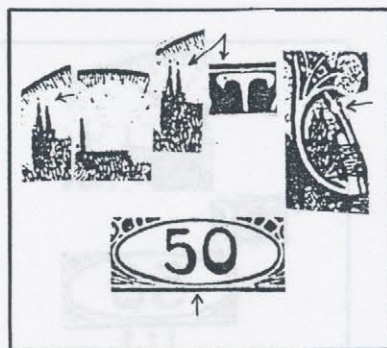

Společný znak obou desek: na oblouku za pravou větví bílá skvrna.

I -74 Na oblouku za pravou větví bílá skvrna. Nad 2.věží chybí tečka. Paprsky vpravo nad 4.věží. Ovál pod číslicemi zeslabený. U části nákladu současně v levém rameni T tečka a nad 2.věží tečka.

II-74 Na oblouku za pravou větví bílá skvrna. Paprsky vpravo nad 4.věží. Ovál pod pětkou zeslabený.

75.známka

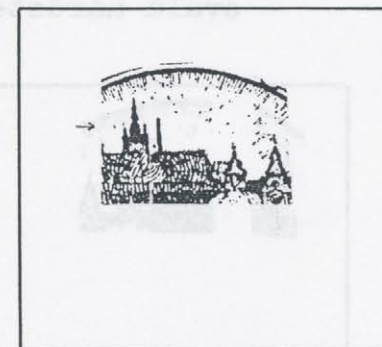
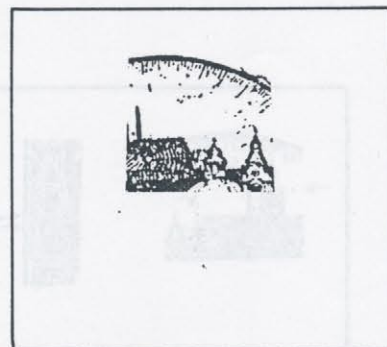

I -75 Paprsky vpravo nad 4.věží a vysoko nad rohem střechy a 5.věží.

II-75 Vlevo u levé věžičky 3.věže tečka. Paprsky vpravo nad 4.věží, nad střechou a 5.věží.

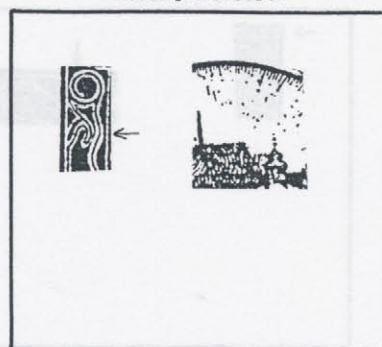
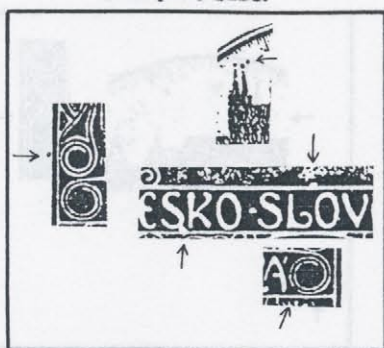

- I -76 V levém okraji tečka proti 2.spirále.Vpravo od tečky nad 2.věží tečka.Na dolním obloučku S ve SKO vpravo bílá skvrna.Na lince nad LO bílá skvrna.10.spirála vlevo dole přerušena.
- II-76 Paprsky vpravo nad 4.věží,nad střechou a 5.věží.Linky vlnovek u 2.háčku zesíleny.

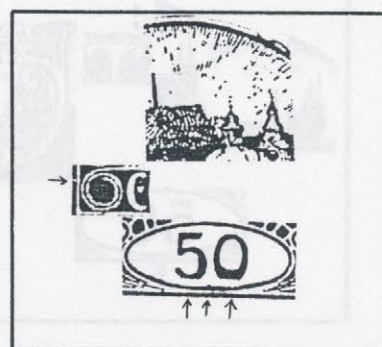
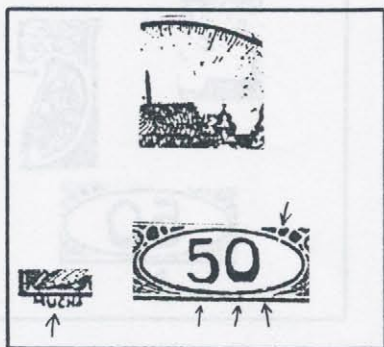

Společný znak obou desek: obě číslice dole seříznuty.

- I -77 Obě číslice dole seříznuty.Paprsky vpravo nad 4.věží a vysoko nad střechou a 5.věží.Ovál slabě přerušovaný v 1,45 a uvnitř ve 4,30 vylomený.Mucha dole do oblouku.
- II-77 Obě číslice dole seříznuty.Nad 4.věží tečka.Paprsky vpravo nad 4.věží.Vpravo u 4.věže tečka.Mezi 5.a 6.věží uprostřed tečka. Levý rám slabě přerušovaný proti 1.spirále.Na vnitřním obrysu oválu nárůstek v 6,00.

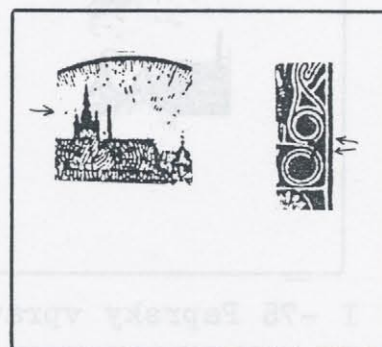
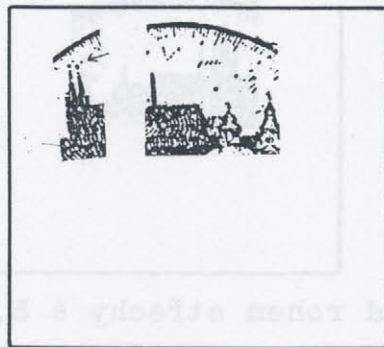

- I -78 Vpravo od tečky nad 2.věží tečka.Paprsky vpravo nad 4.věží, nad střechou a 5.věží.
- II-78 Vlevo u levé věžičky 3.věže tečka.Paprsky vpravo nad 4.věží. 9.spirála dole a 10.spirála nahoře přerušeny.

I.deska

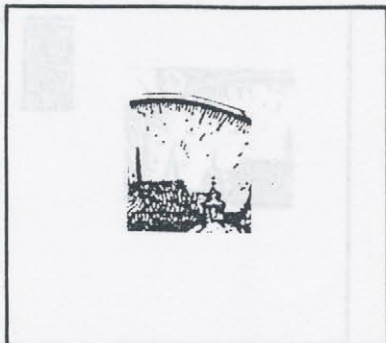

79.známka

II.deska



I -79 Paprsky vpravo nad 4.věží,nad střechou a 5.věží.

II-79 Paprsky vpravo nad 4.věží,nad střechou a 5.a 6.věží.

80.známka



Společný znak obou desek: číslice pět dole seříznuta.

I -80 Číslice pět dole seříznuta.Levý rám u horního rohu vylomený. Paprsky vpravo nad 4.věží a střechou.Ovál vylomený ve 12,00. U části nákladu pod L tečka.

II-80 Číslice pět dole seříznuta.U vnitřní pravé linky nahoře vlevo bílá čára.Vlevo u věžičky 3.věže šikmá čárka.Paprsky vpravo nad 4.věží a střechou.

81.známka

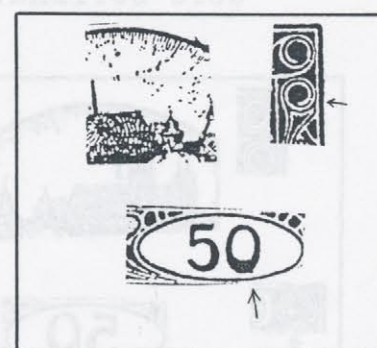

I -81 Horní rám mezi ŠT s nárůstkem a vzápětí vylomený a nad T vylomený.Levý rám u horního rohu zeslabený.Pravý horní roh hranatě vylomený.Na dolní kopuli 5.věže vpravo nárůstek.Pětka dole seříznuta.Ovál pod číslicemi zeslabený.

II-81 Paprsky vpravo nad 4.věží,střechou a 5.věží.Linky 8.spirály vpravo spojeny.Na nule nárůstek v 5,00.

I.deska

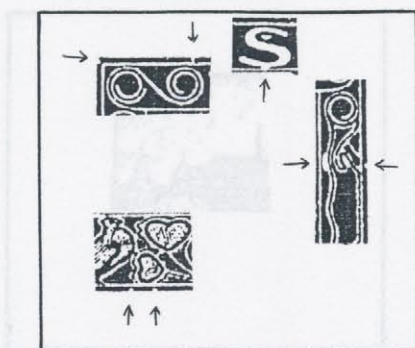

82.známka

II.deska

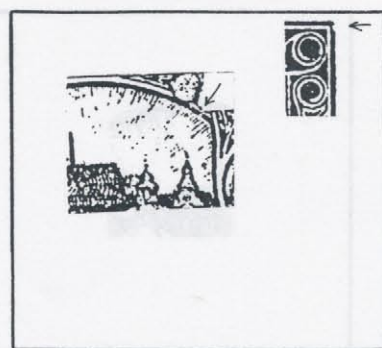

I -82 Levý horní roh odlomený.Horní rám nad 5.spirálou vylomený.Š dole spojeno s linkou.Levá vlnovka proti 3.háčku s nárůstkem a na stejné úrovni vrub v pravém rámu.Dolní rám před a pod 1.srdcem vylomený.

II-82 Pravý rám u horního rohu vylomený.Paprsky vpravo nad 4.věží a mezi 5.a 6.věží.
U části nákladu barevný oblouk pod 7.listem slabě přerušeny.

83.známka

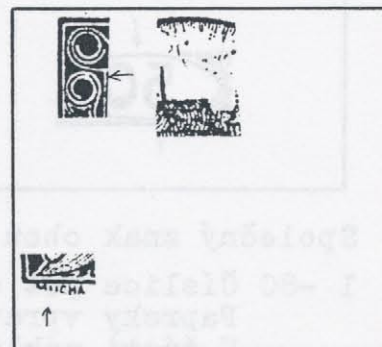
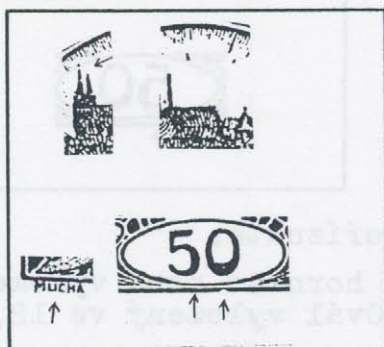

I -83 Nad 2.věží chybí tečka.Paprsky vpravo nad 4.věží.Ovál pod číslicemi zeslabený.Dolní rám pod nulou vylomený.UC dole seříznuto.

II-83 Horní linky 3.spirály spojeny.Paprsky vpravo nad 4.věží.Muc dole seříznuto.

84.známka

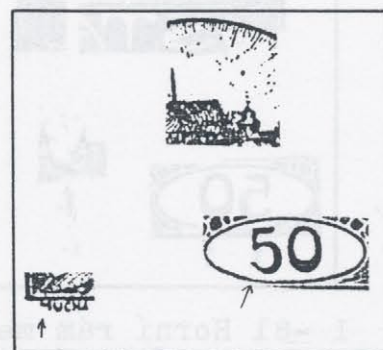
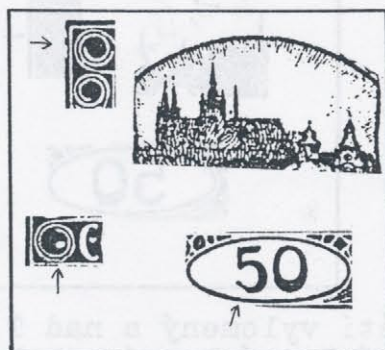

Společný znak obou desek: číslice pět dole vlevo seříznuta.

I -84 Číslice pět dole vlevo seříznuta.Levý rám proti 4.spirále 2x vylomený.Obloha bez paprsků.V 1.spirále bod.

II-84 Číslice pět dole vlevo seříznuta.Paprsky vpravo nad 4.věží a nad 5.věží.Levá nožka M kratší.

I.deska

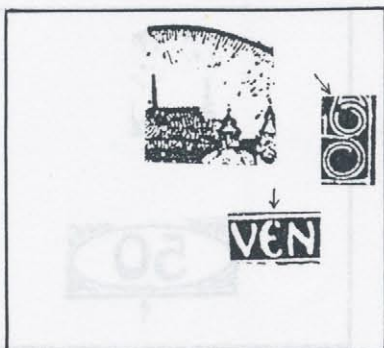

85.známka

II.deska



I -85 Paprsky vpravo nad 4.věží a vysoko nad 5.věží.9.spirála vlevo nahoře přerušena.E ve VEN nahoře přerušeno.

II-85 Na 2.háčku vpravo nárůstek.Paprsky vpravo nad 4.věží.Mezi kopelemi 5.věže vpravo tečka.Ovál šikmo narušený až přerušený v 1,45.Číslice pět zleva seříznuta.

86.známka

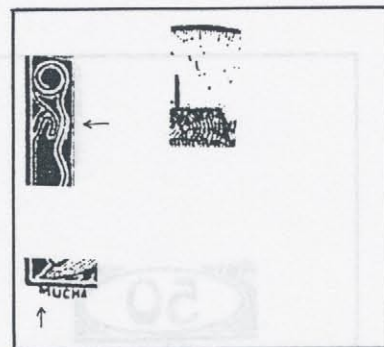
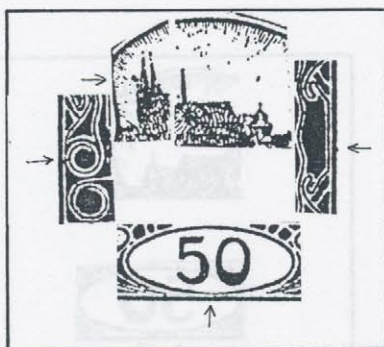

I -86 Na 1.věži vlevo barevná skvrna.Paprsky vpravo nad 4.věží, střechou a 5.věží.Na pravém rámu uprostřed nárůstek.2.spirála vlevo a levá okrajová linka přerušeny.Ovál dole mezi číslicemi zeslabený.

II-86 Linky vlnovek u 2.háčku zesíleny.Paprsky vpravo nad 4.věží. Levá nožka M kratší.

87.známka

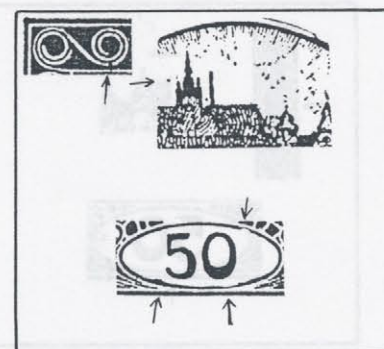
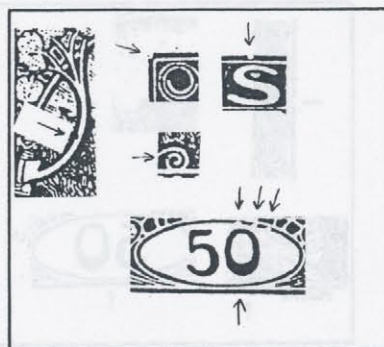

I -87 Levý horní roh vylomený.Horní rám nad Š vylomený.Levá větev uprostřed vylomena.Levý závit vlevo přerušen.Vnitřní obrys oválu vylomený ve 12,30,1,00,1,30 a zeslabený pod nulou.

II-87 Vlevo u levé věžičky 3.věže tečka.Paprsky vpravo nad 4.věží, střechou a 5.věží.5.spirála dole přerušena.Ovál v 1,30 a 5,00 zeslabený a v 7,30 zesílený.

I.deska

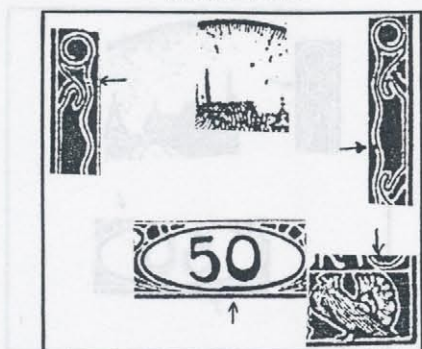

88.známka

II.deska

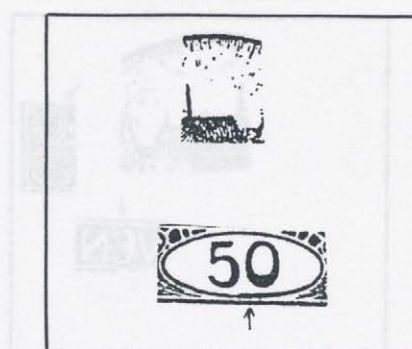

Společný znak obou desek: ovál dole mezi číslicemi zesílený.

I -88 Ovál dole mezi číslicemi zesílený. Linky vlnovek pod 3. spirálou spojeny. Paprsky vpravo nad 4. věží a rohem střechy. Levá linka vlnovek mezi 8. a 9. spirálou uprostřed přerušena. Vějíř pravé holubice nahoře přetažený.

II-88 Ovál dole mezi číslicemi zesílený. Paprsky vpravo nad 4. věží.

89.známka

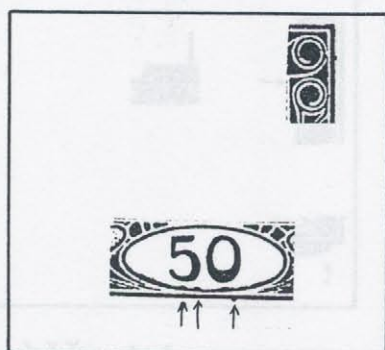

Společný znak obou desek: vnitřní obrys oválu pod číslicemi zvlněný.

I 89 Vnitřní obrys oválu pod číslicemi zvlněný. Pravý rám s nárůstkem proti 7. spirále. Dolní rám s nárůstkem pod nulou.

II-89 Vnitřní obrys oválu pod číslicemi zvlněný. Paprsky vpravo nad 4. věží. Vysoko nad 5. věží dvě tečky vedle sebe.

90.známka

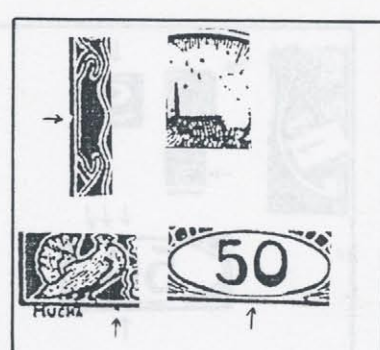
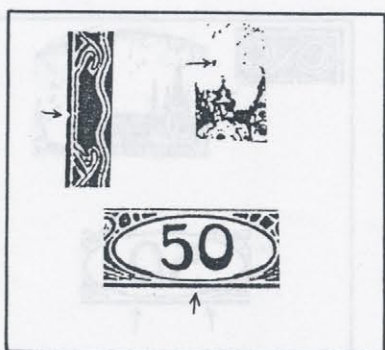

Společný znak obou desek: levý rám uprostřed vylomený. Ovál pod číslicemi zeslabený.

I -90 Levý rám uprostřed vylomený. Ovál pod číslicemi zeslabený. Nad 5. věží vlevo velká tečka.

II-90 Levý rám uprostřed vylomený. Ovál pod číslicemi zeslabený. U vrcholu 4. věže tečka. Paprsky vpravo nad 4. věží. Dolní rám s nárůstkem pod výzdobou u levé holubice.

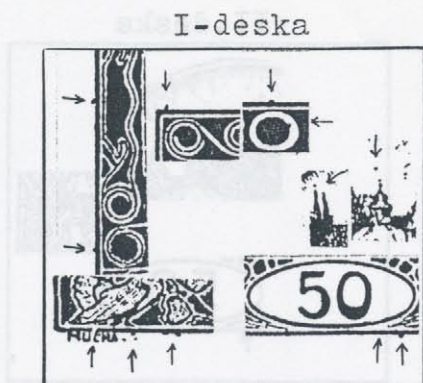

91.známka

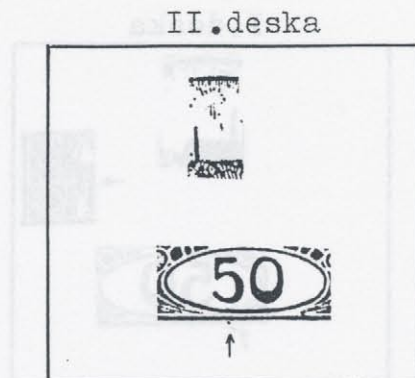

- I -91 Horní rám s nárůstkou u levého rohu a nad 0. Levý rám s nárůstkou uprostřed a proti 1. spirále. Pravý rám ve střední části zvlněný. 0 v PO uvnitř vpravo vylomeno. Nad 5. věží vlevo tečka. Ovál zeslabený v 1,45 a 4,15. Dolní rám přerušovaný nad UC a s nárůstkou pod nohou levé holubice, 1. srdcem a štítkem vpravo. Za CHA tečka a další tečka pod nohou levé holubice. U části nákladu nad 2. věží chybí tečka.

- II-91 Paprsky vpravo nad 4. věží. V dolním okraji tečka pod pětkou.

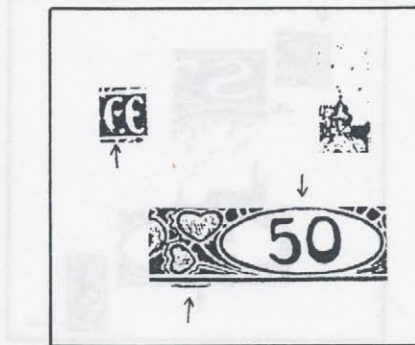
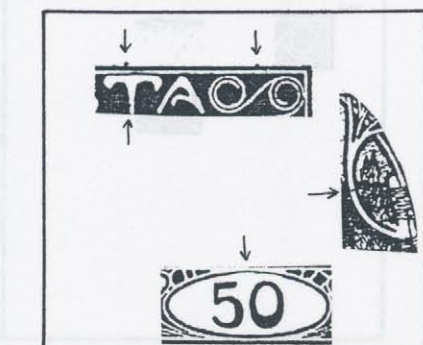

Společný znak obou desek: ovál nad číslicemi zeslabený.

- I -92 Ovál nad číslicemi zeslabený. Horní rám s nárůstkou nad T a mezi 6. a 7. spirálou. Na nožce T vlevo dole vrub. V pravé větvi uprostřed tečka až čárka.

- II-92 Ovál nad číslicemi zeslabený. Hrot věžičky 5. věže vychýlený doleva. V dolním okraji pod 1. srdcem čára. U části nákladu Č dole přerušeno.

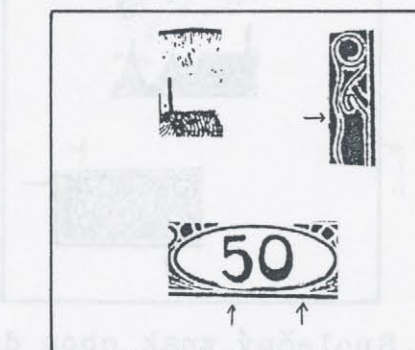
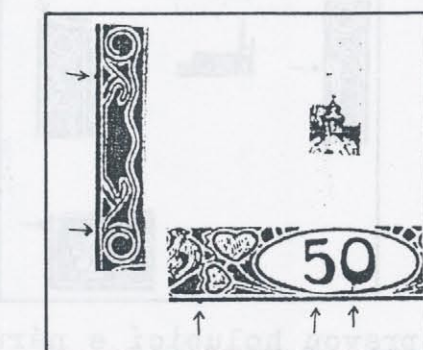

Společný znak obou desek: ovál pod pětkou zeslabený.

- I -93 Ovál pod pětkou zeslabený. Nad 5. věží dvě tečky vedle sebe-až čárka. Levý rám s nárůstkou proti 2. trojúhelníku. 2. spirála nahore přerušena. Dolní rám s nárůstkou před 1. srdcem. U části nákladu na nule v 6,00 nárůstek a pod ním tečka.

- II-93 Ovál pod pětkou zeslabený. Paprsky vpravo nad 4. věží. Linky vlnovek u 3. háčku spojeny.

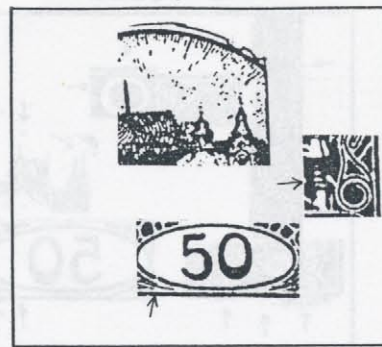

Společný znak obou desek: na 9.spirále nárůstek k dolnímu vázání pravé větve. Ovál zúžený v 8,00.

I -94 Na 9.spirále nárůstek k dolnímu vázání pravé větve. Ovál zúžený v 8,00. Paprsky vpravo nad 4.věží.

II-94 Na 9.spirále nárůstek k dolnímu vázání pravé větve. Ovál zúžený v 8,00. Paprsky vpravo nad 4.věží. Mezi kopulemi 5.věže vpravo tečka. Nad 6.věží místo věžičky tečka. 9.spirála dole přerušena.

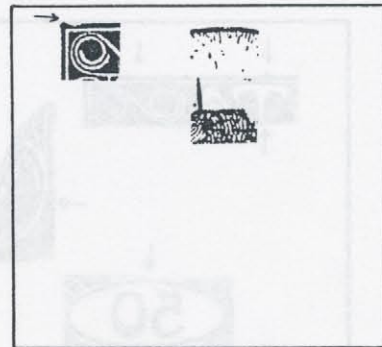
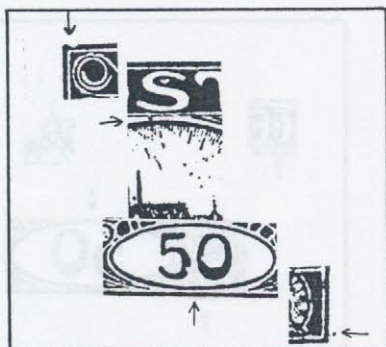

Společný znak obou desek: horní rám u levého rohu vylomený.

I -95 Horní rám u levého rohu vylomený. Bílý oblouk pod Š přerušeny. Paprsky vpravo nad 4.věží. Bříško pětky vpravo vylomeno. Nula uvnitř v 9,00 vylomena. V pravém okraji tečka u dolního rohu.

II-95 Horní rám u levého rohu vylomený. Paprsky vpravo nad 4.věží.

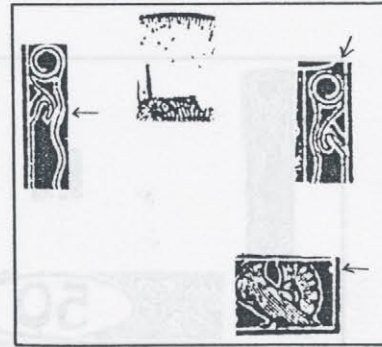
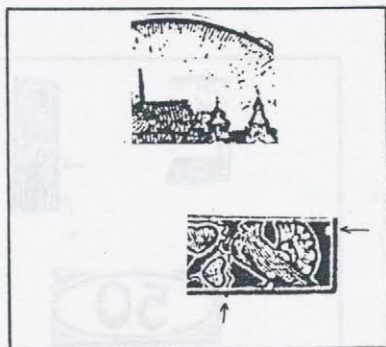

Společný znak obou desek: okrajová linka za pravou holubicí s nárůstkem.

I -96 Okrajová linka za pravou holubicí s nárůstkem. Paprsky vpravo nad 4.věží, rohem střechy a 5.věží. Dolní rám s nárůstkem za 4.srdcem.

II-96 Okrajová linka za pravou holubicí s nárůstkem. Linky vlnovek proti 2.háčku zesíleny. Paprsky vpravo nad 4.věží. 8.spirála nahore přerušena.

I.deska

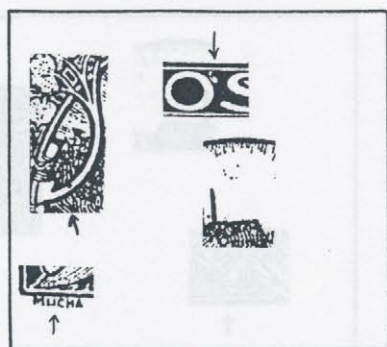

97.známka

II.deska

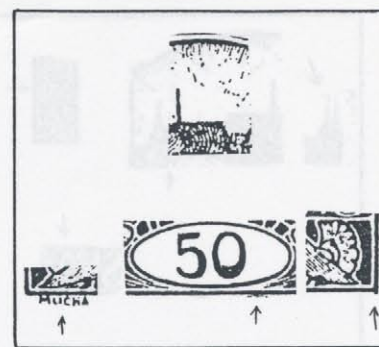

Společný znak obou desek: UC dole seříznuto.

I -97 UC dole seříznuto. Nad 0 v PO vpravo bílá skvrna. Paprsky vpravo nad 4.věží. Levá větev uvnitř dole vylomena.

II-97 UC dole seříznuto. Paprsky vpravo nad 4.věží. Pravý dolní roh vybíhá dolů. V okraji pod štítkem vpravo přerušovaná čára.

98.známka

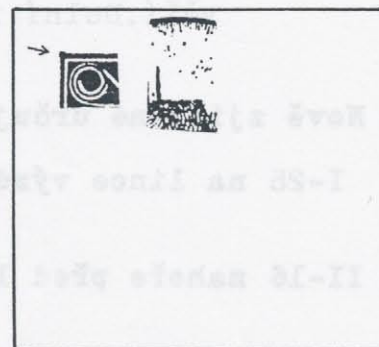

Společný znak obou desek: levý horní roh vybíhá.

I -98 Levý horní roh vybíhá. Paprsky vlevo nad 6.věží. Pravý rám s nárůstkem proti 4.trojúhelníku.
U části nákladu vnitřní obrys oválu s nárůstkem v 5,45.

II-98 Levý horní roh vybíhá. Paprsky vpravo nad 4.věží a střechou.

99.známka

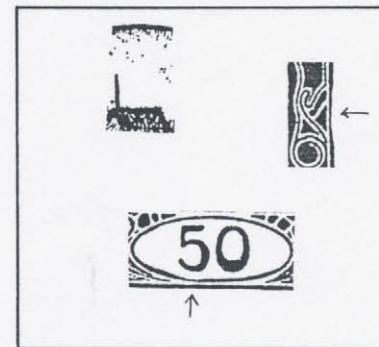
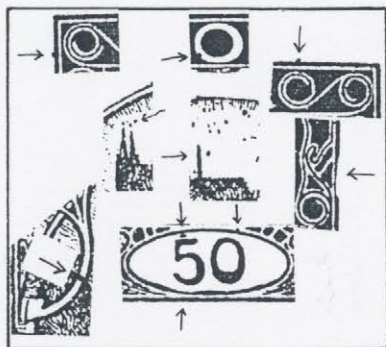

Společný znak obou desek: pravý rám proti 4.trojúhelníku zeslabený.

I -99 Pravý rám proti 4.trojúhelníku zeslabený. Horní rám s nárůstkem nad 6.spirálou. Levý rám s nárůstkem proti 4.spirále. 0 v PO vlevo vylomeno. Vpravo od tečky nad 2.věží tečka. Vpravo u 4.věže tečka. Levá větev uprostřed přerušena. Na oválu nárůstek v 1,00. U části nákladu nad praporkem pětky tečka.

II-99 Pravý rám proti 4.trojúhelníku zeslabený. Paprsky vpravo nad 4.věží. Ovál pod pětkou zeslabený.

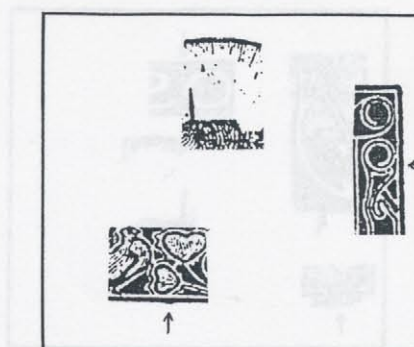

Společný znak obou desek: 8. spirála dole propojena s výzdobou.

I -100 8. spirála dole propojena s výzdobou. Vpravo od tečky nad 2. věží tečka. Paprsky vpravo nad 4. věží. Nad střechou za 4. věží uprostřed a výš nad rohem tečky. Na dolní kopuli 6. věže vlevo tečka. A vpravo nahoře seříznuto.

II-100 8. spirála dole propojena s výzdobou. Paprsky vpravo nad 4. věží. Dolní rám s plochým nárůstkem pod 1. srdcem.

Nově zjištěné určující znaky:

I-25 na lince výzdoby pod 8. spirálou výčnělek

II-16 nahoře před 1. věží seskupení čtyř teček

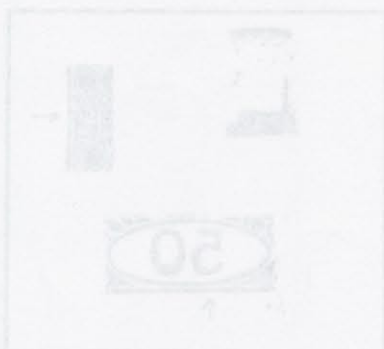

50h V. kresba - 1. tisková deska

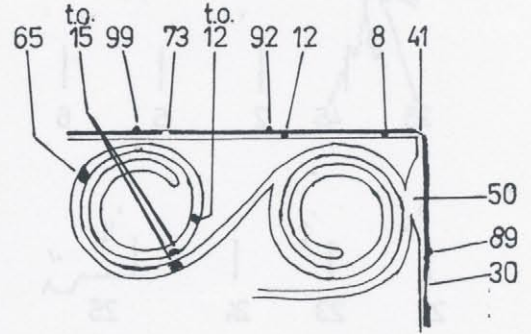
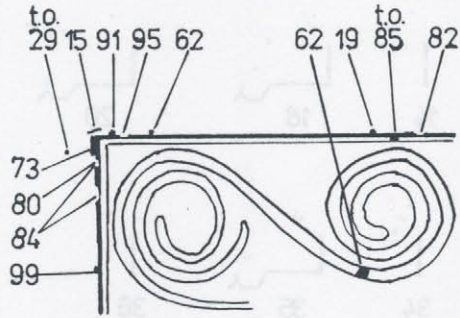

narůstající vada

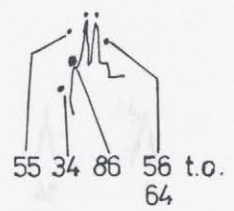
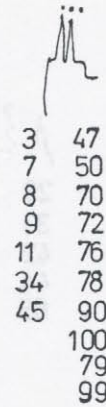
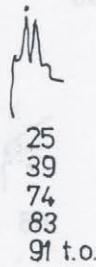
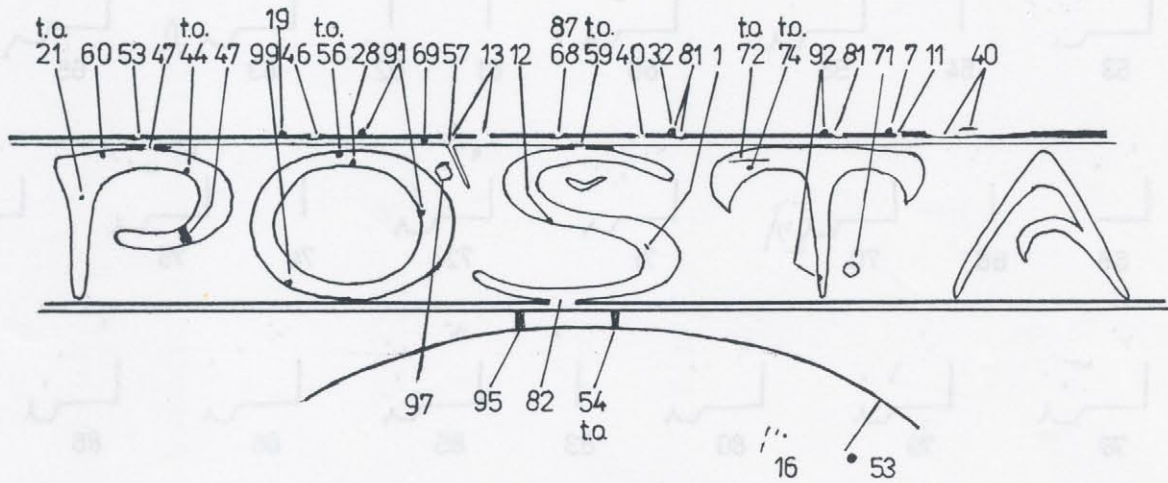
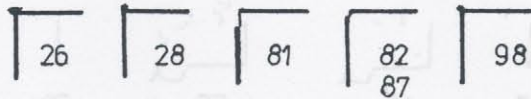

t.o. = tisková odchylka - výskyt u části nákladu



1. tisková deska

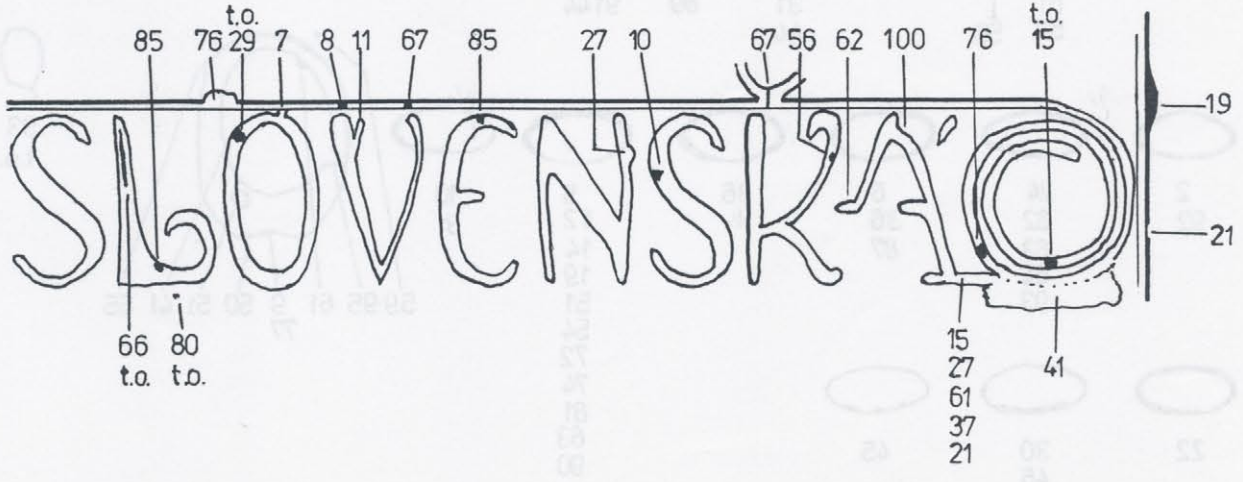
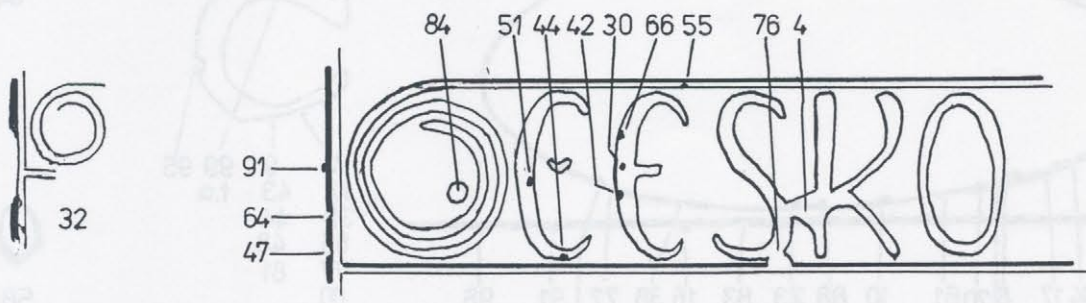
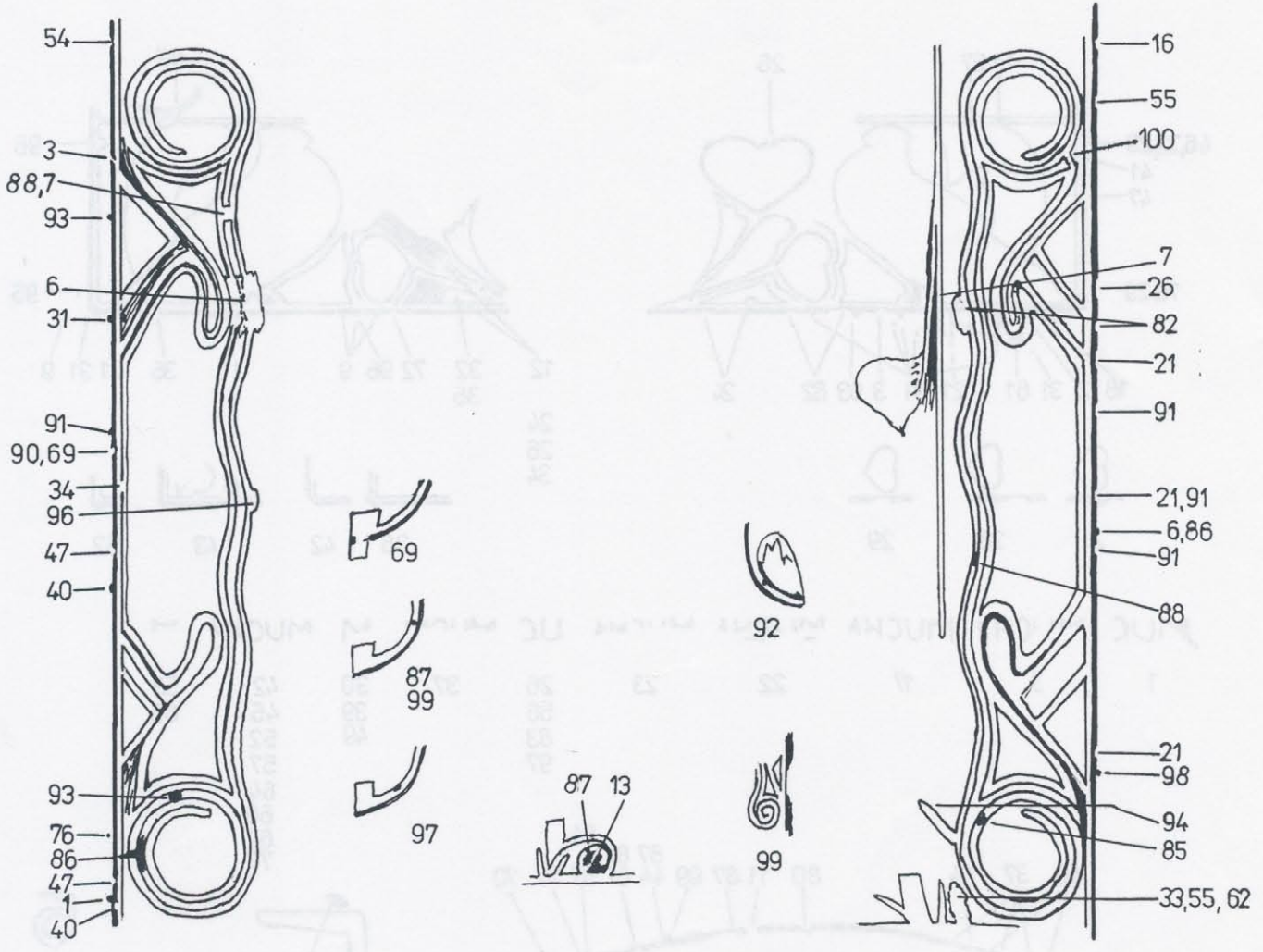

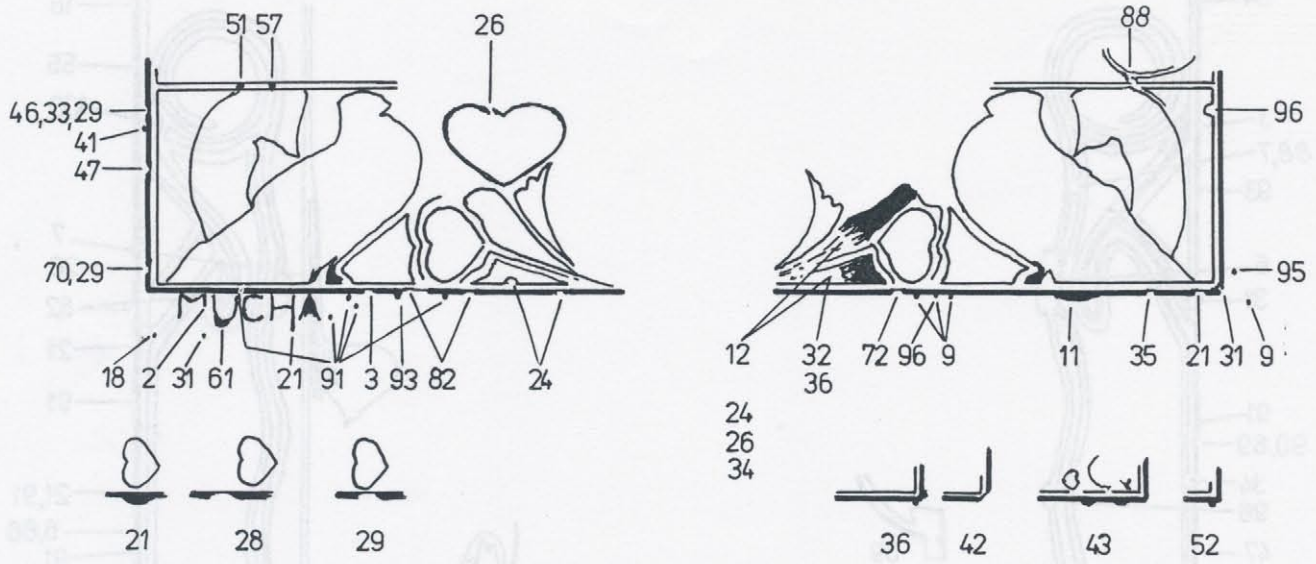

MUC M UCHHA MUCHA M UCHHA M UCHHA UC M UCHHA M MUCHA M

1 3 17 22 23 26 37 30 42 53
 56 39 45 86
 83 49 52 57 64 66 67 77

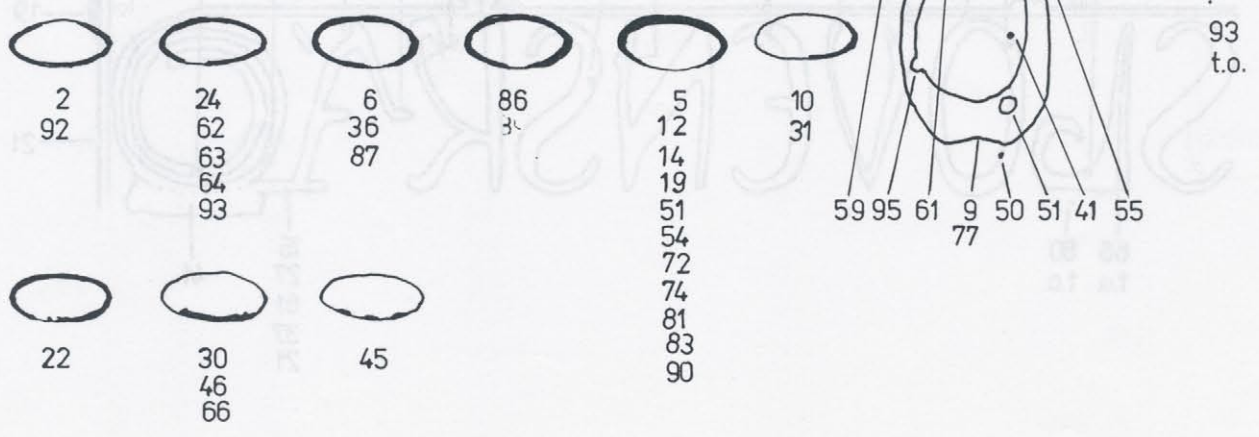
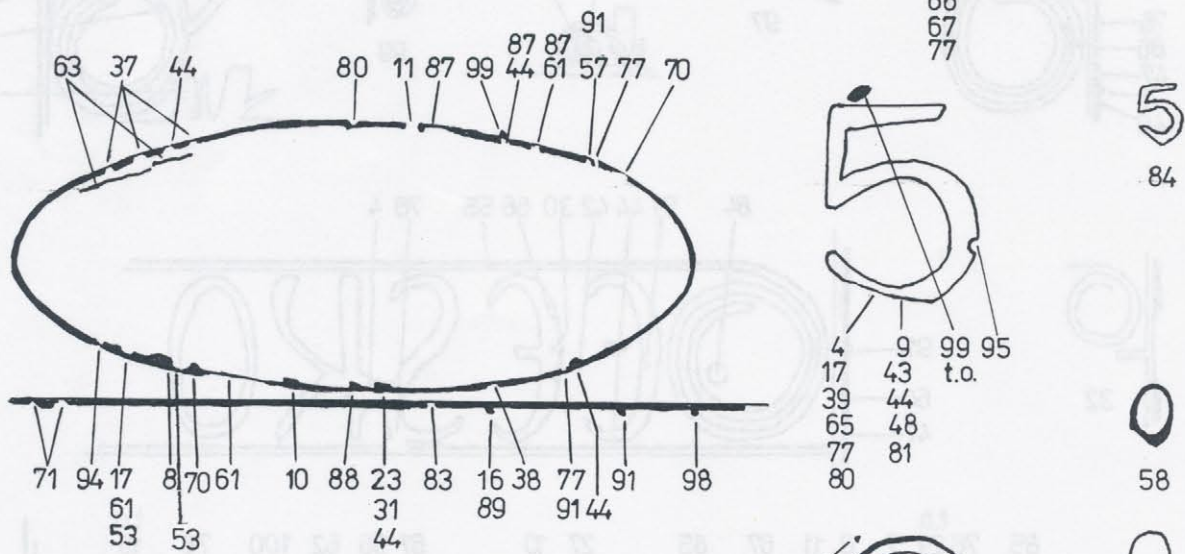

2. tisková deska

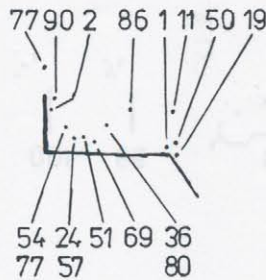
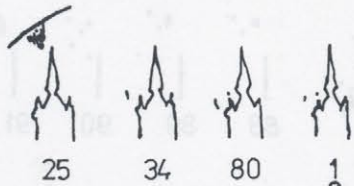
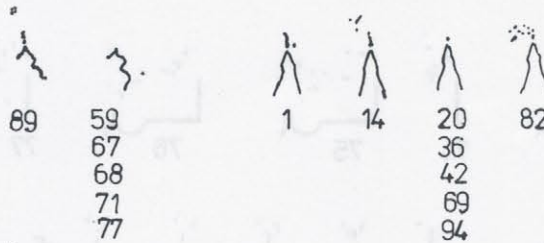
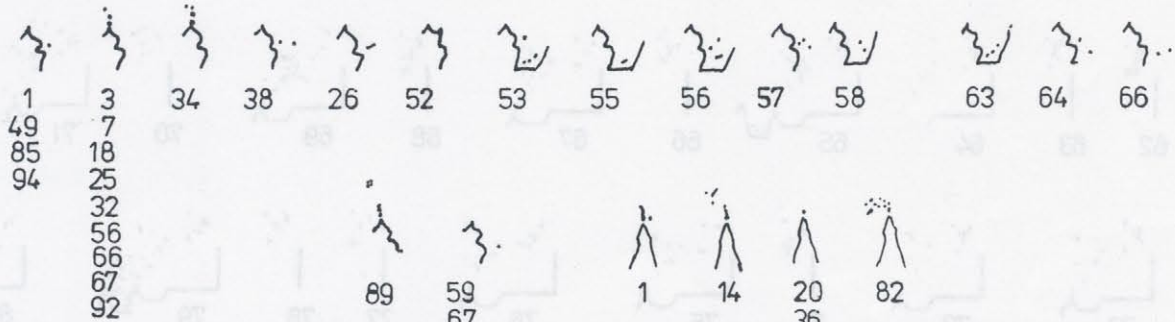
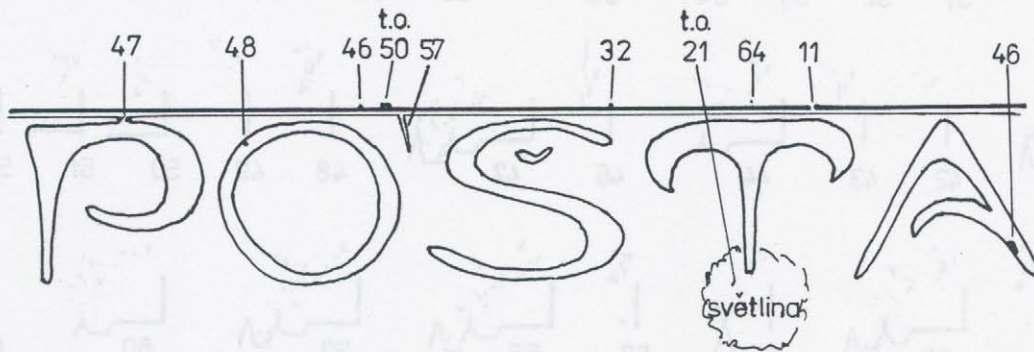
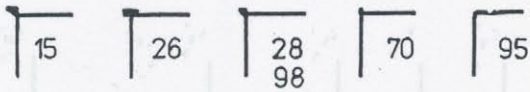
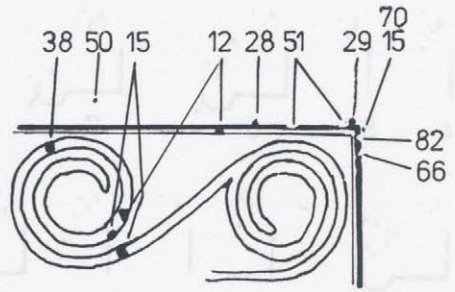
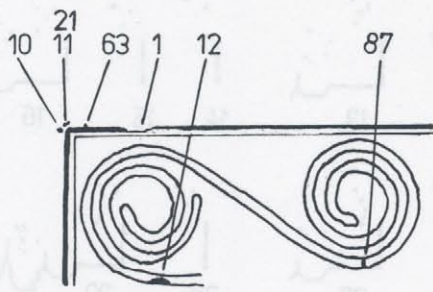

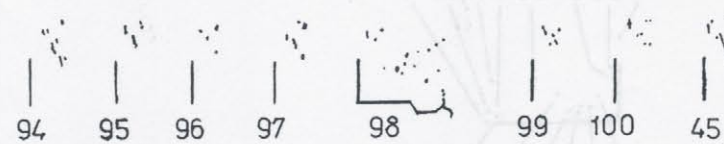
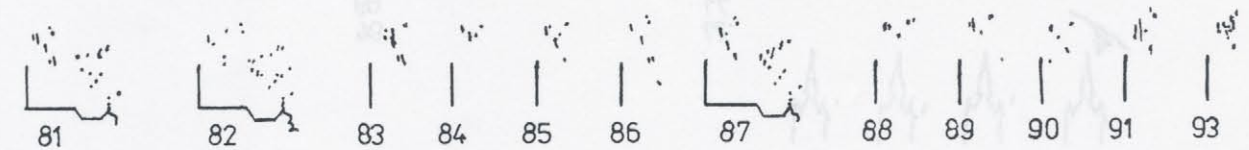
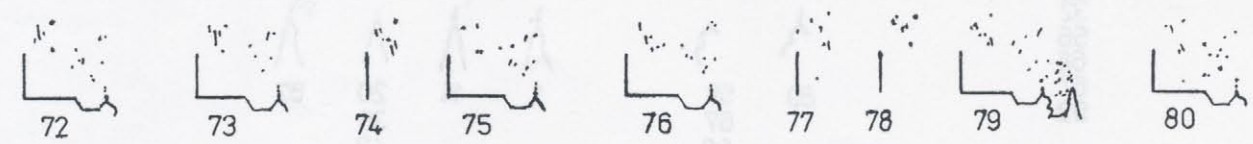
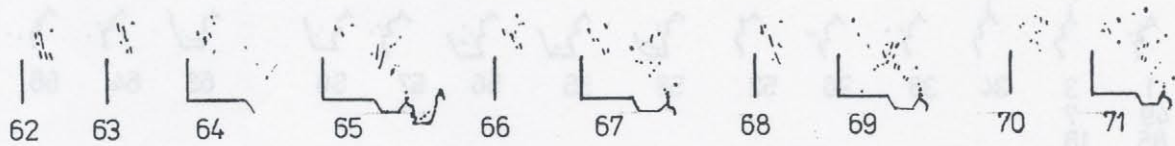
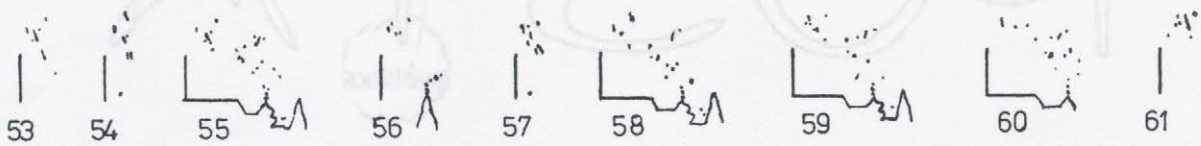
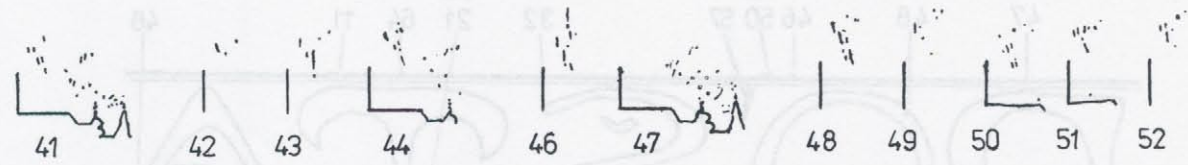
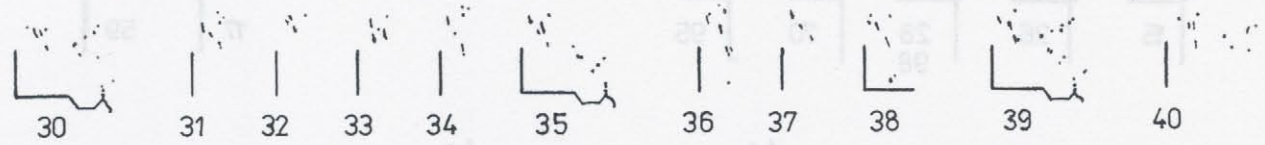
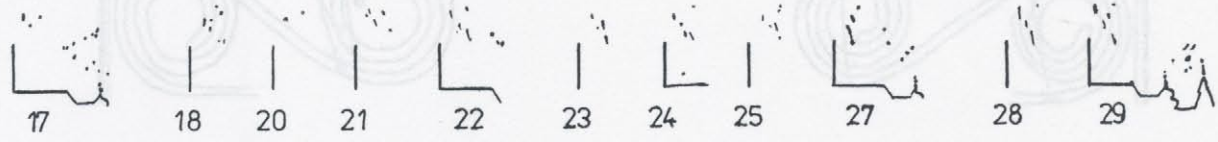
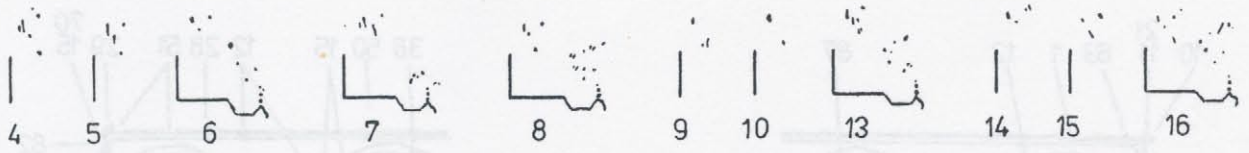

74

2. tisková deska

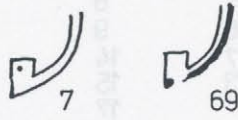
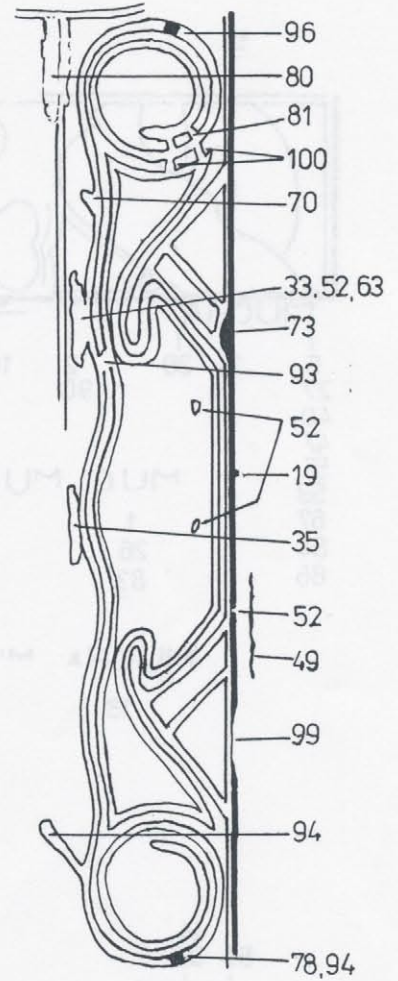
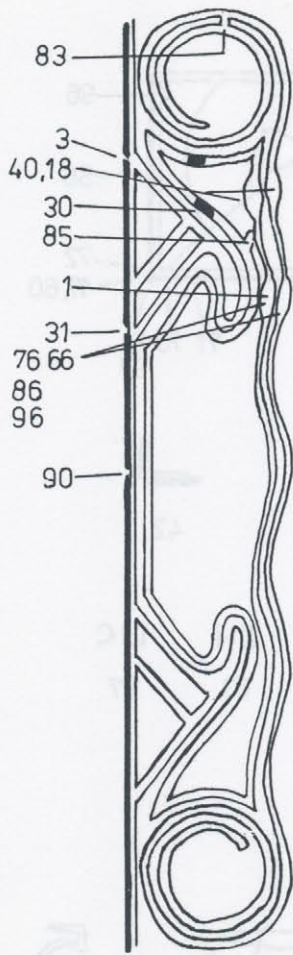

narůstající vada

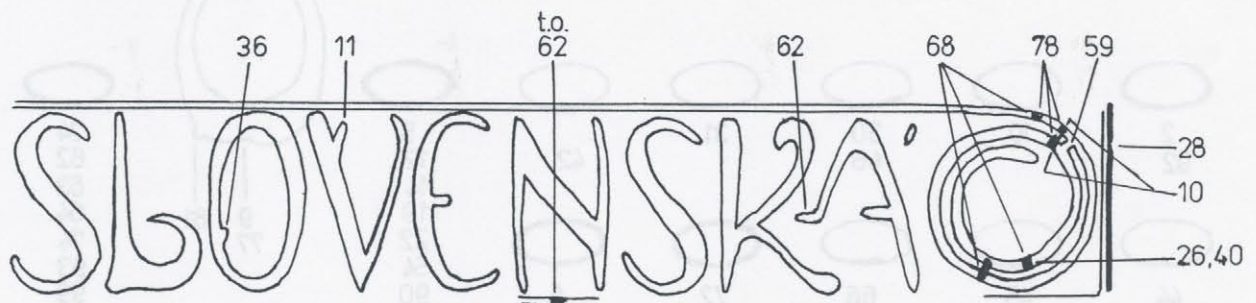
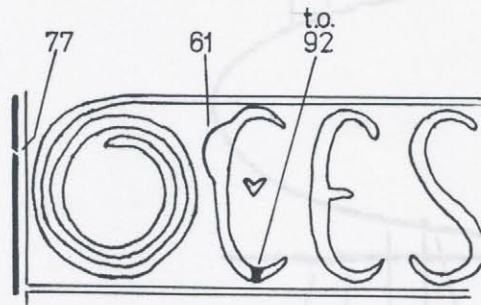
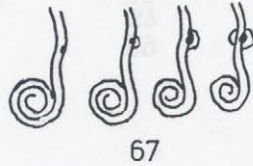

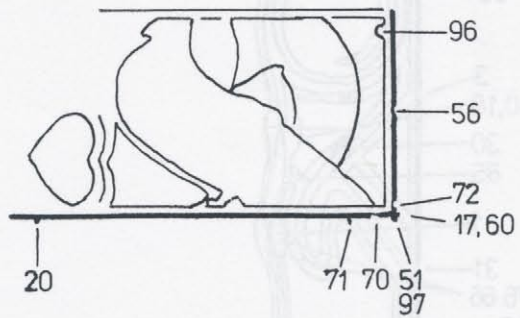
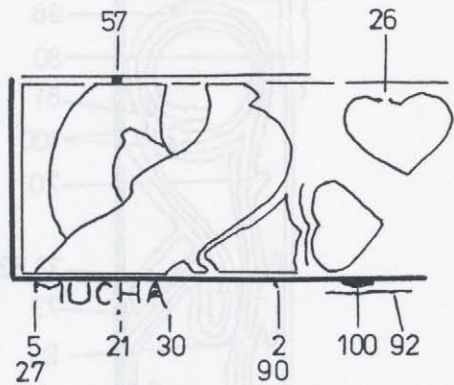

5
27
40
47
57
59
67
84
86

MUC MUCHA MUCHA M MUCHA MU

1 2 3 4 8 10
26 56 9 16
83 73 14 15 16 42

MUCHA MUCHA MUCHA M CHA CH UC

18 22 23 50 29 33 36 45 65 52 63 97

