

# HRADČANY

10h

1. KRESBA



REKONSTRUKCE PŘEPÁŽKOVÝCH ARCHŮ

I, II, III. A IV. TISKOVÉ DESKY

ZDENĚK RYVOLA VLADISLAV HANÁK doc RNDr KAREL PADĚRA CSc

Předkládaná studie jedné z prvních čs.poštovních známek je vyvrcholením několikaletého shromažďování poznatků ke čtyřem stům známkových polí.

Cílem studie je seznámit sběratele s určujícími znaky každého známkového pole všech tiskových desek.

Při studiu jsme použili Monografii 1 čs.poštovních známek,úplné přepážkové archy všech desek,fotografie úplných přepážkových archů všech desek a známkový materiál pro

- I.tiskovou desku 4.945 ks
- II.tiskovou desku 4.936 ks
- III.tiskovou desku 2.621 ks
- IV.tiskovou desku 3.124 ks

Během studia byla objevena dosud neznámá retuš 91.známkového pole IV.tiskové desky,která zůstala utajena plných šedesátosm roků.Zatím jsou známy tři exempláře.

Proti Monografii 1 čs.poštovních známek nebyl nalezen bod nad nulou u 34 zp II.desky.U 58 zp II.desky je bílý bod na 2.věži, nikoliv na 1.věži.

Jednoznačně rozlišit známky jednotlivých desek je obtížné.

U většiny známek I.a II.desky je tečka nad 6.věží.U většiny známek III.a IV.desky tečka nad 6.věží není.

U většiny známek IV.desky je slunce přerušeno.U většiny známek I.,II.a III.desky slunce přerušeno není.

Údaje o vzniku a výrobě pojednávané známky najdou vážní zájemci v Monografii 1 čs.poštovních známek.

Havlíčkův Brod, duben 1987  
Karlovice  
Praha

Zdeněk Ryvola  
Vladislav Hanák  
doc RNDr Karel Paděra CSc

## použitá názvosloví

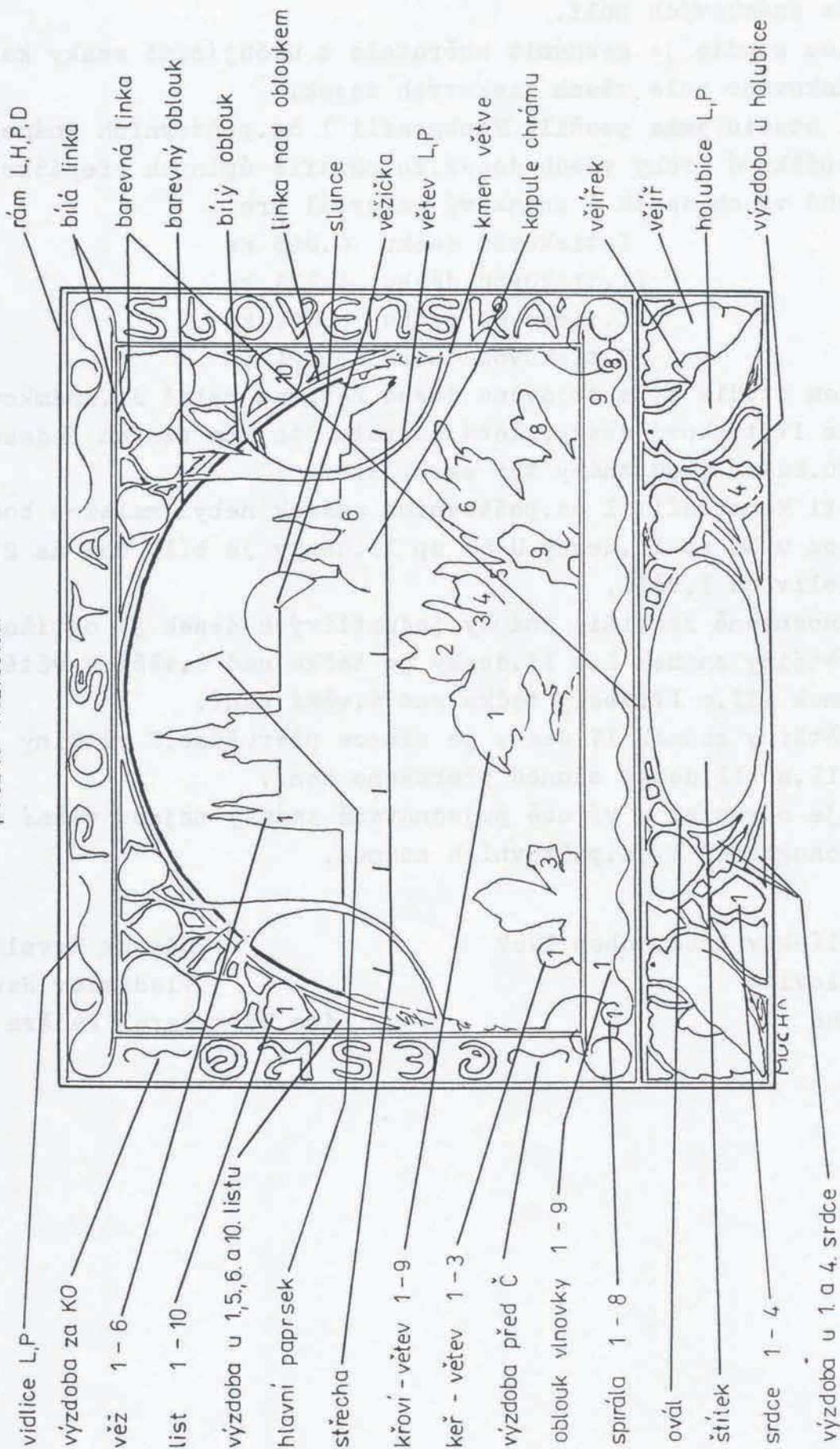

## 1.známka

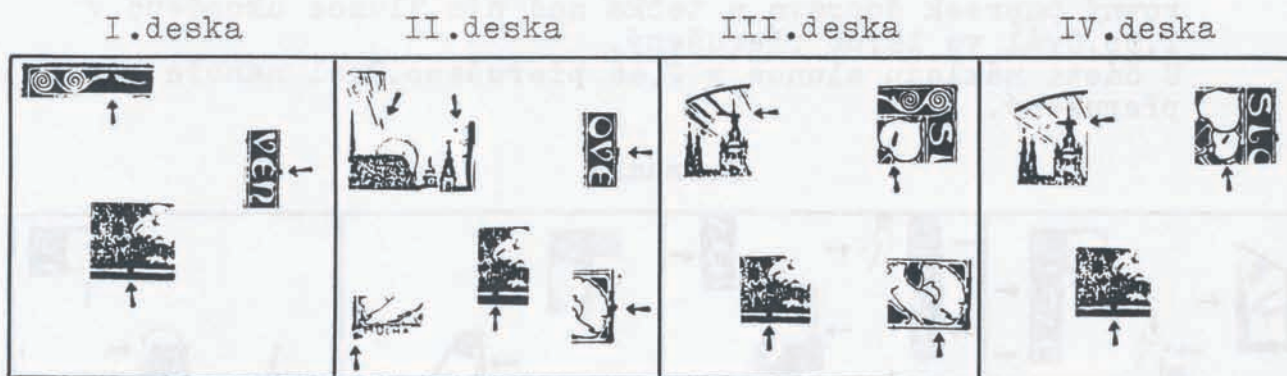

Společný znak všech desek: pod 1.větví křoví přerušená linka.

Společný znak III.a IV.desky: horní část třetí věže protíná čára.

- I -1 Pod 1.větví křoví přerušená linka. Levá vidlice přerušena. Pravý rám s nárůstkem nad E.
- II -1 Pod 1.větví křoví přerušená linka. U hlavního paprsku vpravo dole čárka. Nad tečkou 6.věže vpravo tečka. Pravý rám s nárůstkem nad V a za holubicí. V pravém okraji nahoře za holubicí tečka. Pod levým dolním rohem tečka.
- III-1 Pod 1.větví křoví přerušená linka. 3.věž v horní části protíná čára a levou částí je spojena s paprsky pod PO. Křídlo pravé holubice pod vějířkem přerušeno. U části nákladu v 8.listu čára až skvrna.
- IV -1 Pod 1.větví křoví přerušená linka. 3.věž v horní části protíná čára. V 9.listu čára. Pravý rám s nárůstkem nad L. U části nákladu slunce ukončeno ve 3,00.

## 2.známka

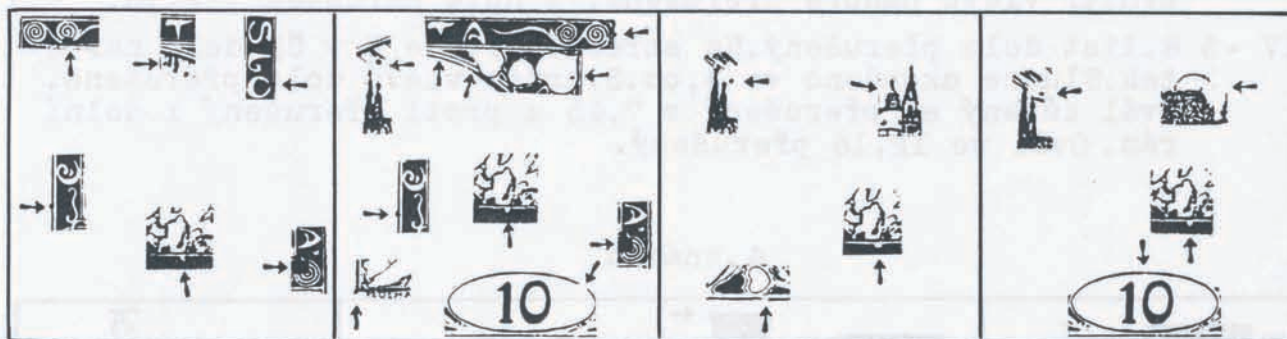

Společný znak všech desek: na lince pod 9.větví křoví nárůstek.

Společný znak I.a II.desky: v 7.spirále barevná skvrna. Levý rám s nárůstkem proti středu výzdoby před Č.

- I -2 Na lince pod 9.větví křoví nárůstek. V 7.spirále barevná skvrna. Levý rám s nárůstkem proti středu výzdoby před Č. Ve 4.spirále dole barevná skvrna. U levého paprsku pod T vlevo tečka. O ve SLO nahoře přerušeno.
- II -2 Na lince pod 9.větví křoví nárůstek. V 7.spirále barevná skvrna. Levý rám s nárůstkem proti středu výzdoby před Č. Krátká nožka T. Pravý rám s nárůstkem proti 6.spirále. 6.list deformovaný. V 8.listu vpravo tečka. Vysoko nad 2.věží tečka. Ovál přerušovaný ve 2,30. Levý dolní roh vybíhá.
- III-2 Na lince pod 9.větví křoví nárůstek. U 2.věže vpravo nahoře tečka. Kopule 5.věže vlevo poškozená. Dolní rám u 1.srdce přerušovaný.

- IV -2 Na lince pod 9.větvi křoví nárůstek.Od věžičky 2.věže vodorovný paprsek doprava a tečka nad ním.Slunce ukončeno v 1,30.Ovál ve 12,00 přerušný.  
U části nákladu slunce v 9,45 přerušeno.Ovál nahoře různě přerušný.

## 3.známka

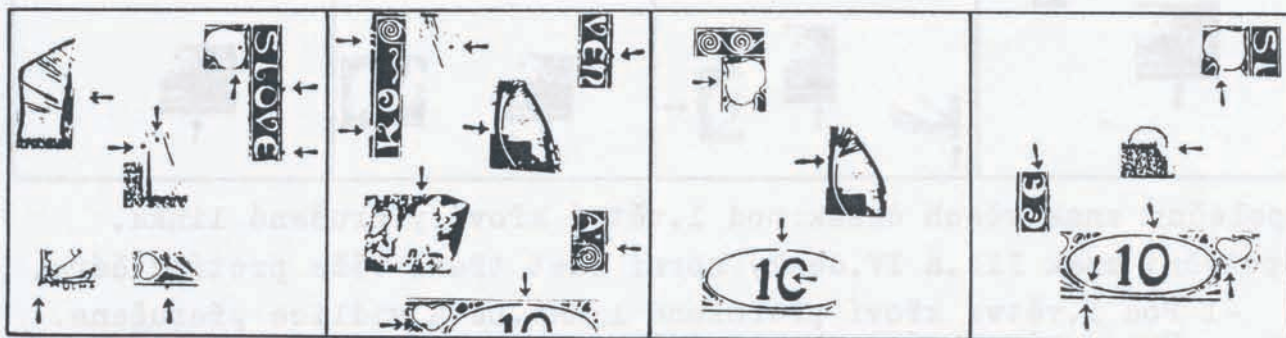

Společný znak II.a III.desky: ovál přerušný ve 12,00.

- I -3 Horní paprsek vlevo od 1.věže je nepřerušný.Nad 4.věží vlevo tečka.Pravý rám s nárůstkem nad O a E.Levý dolní roh vybíhá.Pod výzdobou u 1.srdce tečka v okraji až nárůstek na rámu.  
U části nákladu současně tečky u hlavního paprsku vlevo nahoře a v 8.listu vpravo.
- II -3 Ovál přerušný ve 12,00.Levý rám 3x přerušný u 3.spirály a 1x nad K.Vpravo od hlavního paprsku tečka.Pravý rám s nárůstkem nad E a přerušný nad 7.spirálou.Pravá větev uvnitř nad střechou a nahoře přerušena.Chybí vnitřní kresby 6.,7. a 9.větvě křoví.Na 2.srdci vlevo uvnitř nárůstek.
- III-3 Ovál přerušný ve 12,00.3.list vlevo přerušný.Pravá větev uvnitř vlevo nahoře přerušena.Na nule nárůstek v 9,15.
- IV -3 8.list dole přerušný.Na střední příčce E v ČE dole nárůstek.Slunce ukončeno ve 3,00.3.srdce vlevo dole přerušeno.Ovál zúžený až přerušný v 7,45 a proti přerušný i dolní rám. Ovál ve 12,15 přerušný.

## 4.známka

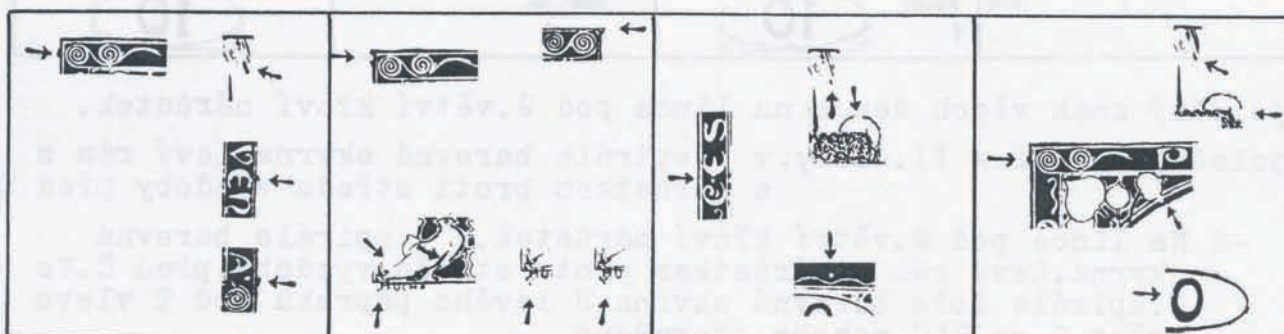

Společný znak I.,II.a IV.desky: levý rám s nárůstkem proti 3.spirále.

- I -4 Levý rám s nárůstkem proti 3.spirále/i tečka v okraji/.  
Hlavní paprsek krátký.Pravý rám s nárůstkem nad E a za Á.
- II -4 Levý rám s nárůstkem proti 3.spirále.Oba horní rohy vybíhají.Levá holubice s přerušným křídlem do vějíře a kresbou na břicho.Jsou tři možnosti výskytu teček u M.

- III-4 Hlavní paprsek velmi krátký. Na E v ČE vlevo nárůstek a mezi ČE bod. Mezi 5. a 6. obloukem vlnovky bod.  
U části nákladu slunce přerušeno ve 12,00.
- IV -4 Levý rám s nárůstkem proti 3. spirále. 5. list vpravo a linka pod ním přerušeny a ve stejném místě vylomený oblouk. Hlavní paprsek krátký. Slunce ukončeno ve 3,00. Nula vylomena v 9,30.

## 5. známka

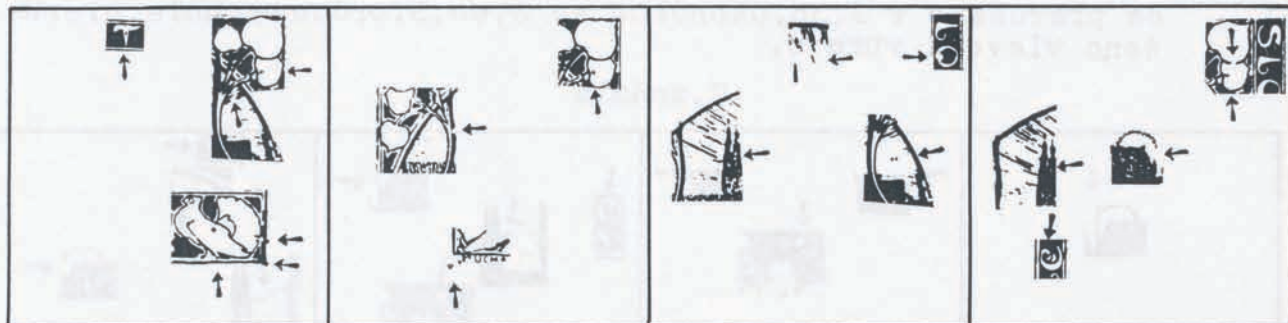

Společný znak I. a II. desky: v 9. listu vlevo tečka až čárka.  
Společný znak III. a IV. desky: horní paprsek vlevo od 1. věže dlouhý, nepřerušovaný.

- I -5 V 9. listu vlevo tečka až čárka. V nožce T nahoře tečka. V křídle pravé holubice tečka. Pravá větev uvnitř nahoře přerušena. Pravý rám s nárůstkem za holubicí. Pravý dolní roh vybíhá.
- II -5 V 9. listu vlevo tečka až čárka. Levá větev přerušena na úrovni 1. listu.  
U části nákladu před M tečka - často spojeno - a další tečka doleji vlevo.
- III-5 Horní paprsek vlevo od 1. věže dlouhý, nepřerušovaný. Na O v LO uvnitř dole nárůstek. Hlavní paprsek krátký. Za pravou větví krátký paprsek, často přerušovaný.
- IV -5 Horní paprsek vlevo od 1. věže dlouhý, nepřerušovaný. Č přerušeno v horním obloučku. 8. list dole přerušovaný. Slunce ukončeno ve 3,00.  
U části nákladu v 9. listu vlevo tečka.

## 6. známka

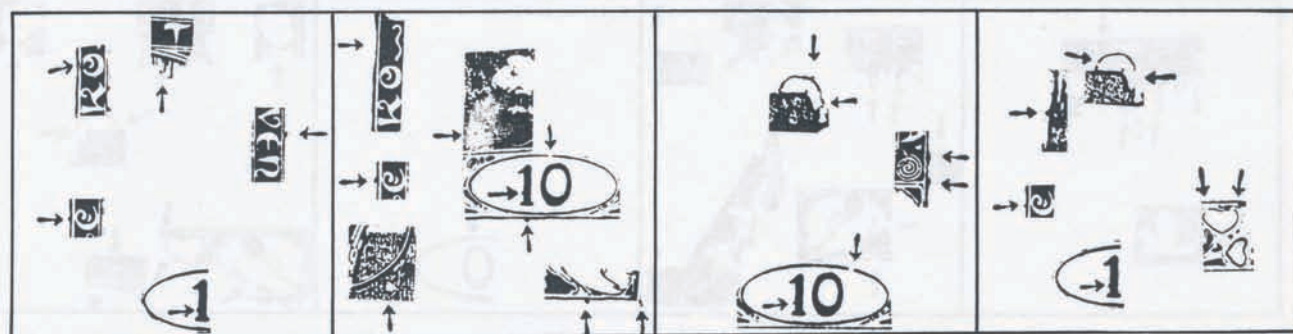

- Společný znak všech desek: na jednotce vlevo dole nárůstek.  
Společný znak I., II. a IV. desky: levý rám s nárůstkem nad Č.
- I -6 Na jednotce vlevo dole nárůstek. Levý rám s nárůstkem nad Č. U obou paprsků pod T vlevo tečky. O v KO nahoře přerušeno. Pravý rám s nárůstkem nad E.
- II -6 Na jednotce vlevo dole nárůstek. Levý rám s nárůstkem nad Č, za KO promačklý. Pod levou větví bílá skvrna. Ovál přerušovaný ve 12,15. Dolní rám s nárůstkou pod jednotkou a nohou pravé

holubice.

U části nákladu pod levým dolním rohem tečka. Proti pravému dolnímu rohu tečka až dvě. Světlna mezi štítkem a křovím.

- III-6 Na jednotce vlevo dole nárůstek. Na slunci v 1,00 nárůstek. Obrys slunce vydutý ve 3,45. Pravý rám s nárůstkem nad a pod 7. spirálou. Ovál v 1,30 přerušovaný.
- IV -6 Na jednotce vlevo dole nárůstek. Levý rám s nárůstkem nad ů. Na 1. věži vlevo uprostřed zbytek paprsku jako nárůstek. Slunce přerušeno v 9,30, ukončeno ve 3,00. 3. srdce nahoře přerušeno vlevo i vpravo.

7. známka

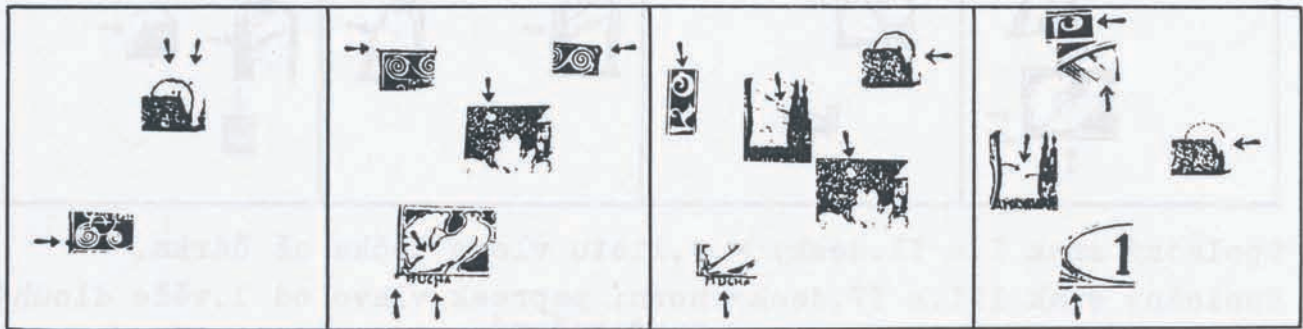

Společný znak II. a III. desky: nad 2. větví křoví bílá skvrna.

- I -7 Nad sluncem v 1,30 a ve slunci vlevo od věžičky tečky. Na levém rámu nárůstek proti 2. spirále.
- II -7 Nad 2. větví křoví bílá skvrna. Levý horní roh vybíhá. Pravý rám s nárůstkem u horního rohu. Křídlo levé holubice pod vějířkem přerušeno. Levý dolní roh vybíhá. Levá nožka H prodloužena dolu.
- III-7 Nad 2. větví křoví bílá skvrna. Na O v KO nárůstek vpravo. Mezi 1. věží a horním paprskem dvě tečky. Slunce ve 3,45 přerušeno. Křídlo levé holubice nad U přerušeno.
- IV -7 Na obloučku P vpravo uvnitř nárůstek. Paprsek pod P přerušovaný. Slunce ukončeno ve 3,00. Prostřední paprsky vlevo od 1. věže s tečkami na koncích. Rám vlevo pod štítkem zúžený až přerušovaný.

8. známka



Společný znak I. a II. desky: u paprsků pod Š a T tečky.

- I -8 U paprsků pod Š a T tečky. Levá nožka A v TA krátká. Pod levým paprskem pod A v TA tečka. V 1. větvi keře výraznější tečka než u ostatních polí.
- II -8 U paprsků pod Š a T tečky. Horní rám s nárůstkem nad P. Pravý horní roh vybíhá. Hruď pravé holubice přerušena. Dolní rám přerušovaný pod výzdobou u pravé holubice a u pravého rohu. U části nákladu úzká světlna od T, 6. věží, 7. a 8. větví křoví do 8. spirály pokračuje do 19. známky.

III-8 Uvnitř nuly vrub ve 12,15.

IV -8 3.a 8.list dole přerušeny.Paprsek pod P přerušeny.Na Č vpravo nahoře nárůstek.2.srdce vpravo nahoře a vpravo přerušeno. Na 4.oblouku vlnovky zdola nárůstek.Slunce přerušeno v 9,30, 10,30 a ukončeno ve 3,00.Křídlo levé holubice nad nohou přerušeno.

### 9.známka

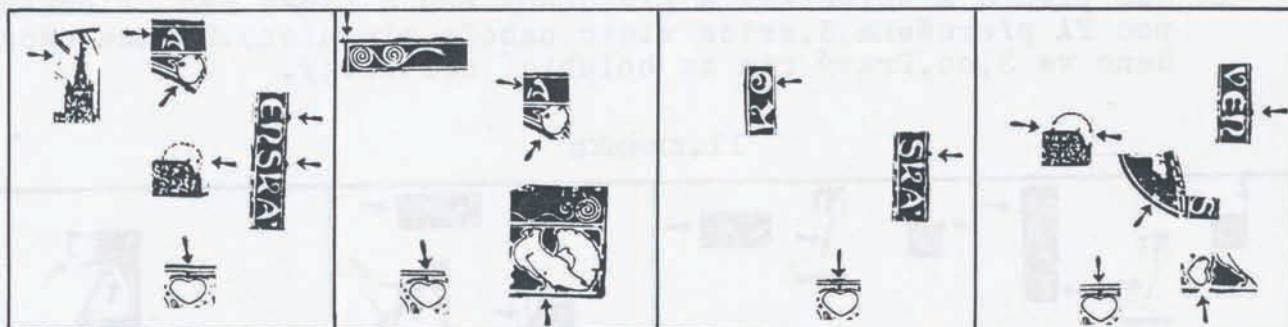

Společný znak všech desek: čárka nad 3.srdcem spojena s barevnou linkou.

Společný znak I.a II.desky: levá nožka A v TA přerušena.V 6.listu vlevo a nahoře tečky.

- I -9 Čárka nad 3.srdcem spojena s barevnou linkou.Levá nožka A v TA přerušena.V 6.listu vlevo a nahoře tečky.U 3.věže vlevo a vpravo nahoře tečky až nárůstky.Ve slunci tečka ve 2,30. Pravý rám s nárůstky mezi EN a SK.
- II -9 Čárka nad 3.srdcem spojena s barevnou linkou.Levá nožka A v TA přerušena.V 6.listu vlevo a nahoře tečky.Horní rám v celé délce zvlněný s vybíhajícím levým rohem.V křídle pravé holubice nad nohou tečka.  
U části nákladu světlna nad pravou holubicí.
- III-9 Čárka nad 3.srdcem spojena s barevnou linkou.Na 0 v KO dole uvnitř nárůstek.Pravý rám s nárůstkem mezi SK.
- IV -9 Čárka nad 3.srdcem spojena s barevnou linkou.Slunce přerušeno v 9,45,ukončeno ve 3,00.Pravý rám s nárůstkem mezi EN. Na pravé větvi uvnitř dole nárůstek/proti S/.Rám pod 4.srdcem vylomený.

### 10.známka

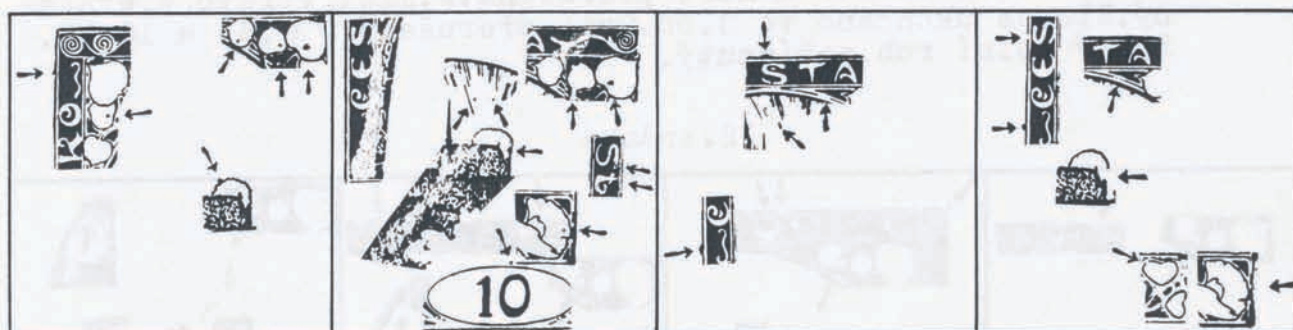

Společný znak I.a II.desky: v 8.listu tečka.

Společný znak III.a IV.desky: rám před Č s nárůstkem.Linka nad obloukem pod TA přerušena.

- I -10 Ve 2.,6.,7.a 8.listu tečky.Na slunci nárůstek v 11,00.  
U části nákladu rám proti výzdobě za SKO s nárůstkem.
- II -10 V 8.listu tečka.Horní rám s mnoha nepravidelnými nárůstky. 7.list nahoře a vlevo dole přerušeny.U horního zakončení S ve SLO bod.Nožkou L bílá,šikmá čára.Od hlavního paprsku vpravo tečka.Ve vějíři pravé holubice vpravo tečka.Nad oválem tečka ve 12,30.Na vnitřním obrysu slunce ve 3,00



nárůstek.

U části nákladu světlna od keře střechami do pravé vidlice. Další světlna od druhé spirály písmeny ČES do listů. Vyskytují se také společně.

- III-10 Rám před Č s nárůstkem. Linka nad obloukem pod TA přerušena. Rám nad Š s nárůstkem. Š dole přerušeno. Hlavní paprsek krátký.
- IV -10 Rám před Č s nárůstkem a přerušený nad S. Linka nad obloukem pod TA přerušena. 3. srdce vlevo nahoře přerušeno. Slunce ukončeno ve 3,00. Pravý rám za holubicí seříznutý.

### 11. známka

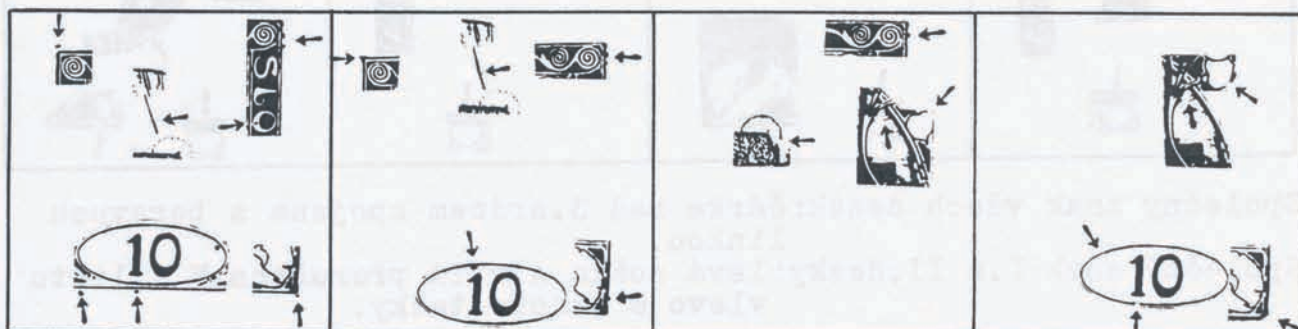

Společný znak I. a II. desky: pravý rám proti 6. spirále s dvěma nárůstkami. Hlavní paprsek velmi dlouhý.

Společný znak III. a IV. desky: pravá větev uvnitř nahoře přerušena.

- I -11 Pravý rám proti 6. spirále s dvěma nárůstkami. Hlavní paprsek velmi dlouhý. Nad levým horním rohem tečka. Pod pravým dolním rohem tečka/často spojeno/.  
U části nákladu ve štítku tečka ve 2,30. Na 0 ve SLO dole tečka. V dolním okraji pod začátkem štítku a jednotkou tečky.
- II -11 Pravý rám proti 6. spirále s dvěma nárůstkami a nárůstkem dole za holubicí. Hlavní paprsek velmi dlouhý. Levý horní roh vybíhá. Na vnitřním obrysu oválu nárůstek v 11,30.
- III-11 Pravá větev uvnitř nahoře přerušena. Pravý rám proti 6. spirále s nárůstkem. 10. list vpravo nahoře přerušený. Slunce ve 3,45 přerušeno.
- IV -11 Pravá větev uvnitř nahoře přerušena. 9. list vpravo přerušený. Slunce ukončeno ve 3,00. Ovál přerušený v 6,30 a 10,15. Pravý dolní roh seříznutý.

### 12. známka

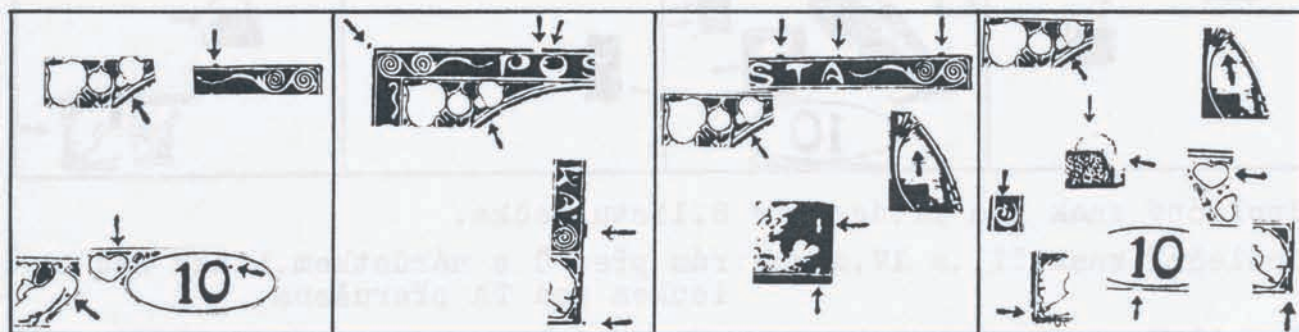

Společný znak všech desek: na 5. listu vlevo dole bílá skvrna.

Společný znak III. a IV. desky: pravá větev uvnitř nahoře přerušena.

- I -12 Na 5. listu vlevo dole bílá skvrna. Na prsou levé holubice tečka. Ve 2. srdci vpravo tečka. U nuly vpravo nahoře tečka.  
U části nákladu rám nad pravou vidlicí s nárůstkem.

- II -12 Na 5.listu vlevo dole bílá skvrna.Proti levému hornímu rohu tečka až skvrna.Horní rám před O přerušovaný.Na O v PO vlevo uvnitř nárůstek.Rám za Á s hranatým nárůstkem. U části nákladu u pravého dolního rohu vpravo tečka.
- III-12 Na 5.listu vlevo dole bílá skvrna.Horní rám s nárůstky mezi ŠT,nad A a mezi 5.a 6.spirálou.Pravá větev uvnitř nahoře přerušena.Nad 8.větvi křoví bílá,svislá čára.Na lince pod 8.větvi křoví kolmý nárůstek.
- IV -12 Na 5.listu vlevo dole bílá skvrna.Pravá větev uvnitř nahoře přerušena.Na Č vpravo nahoře nárůstek.3.srdce vpravo přerušeno.Slunce přerušeno 10,30-12,00,ukončeno ve 3,00. Levý rám u dolního rohu s vrubem.Dolní rám pod jednotkou přerušovaný,u pravého rohu s vrubem.

## 13.známka

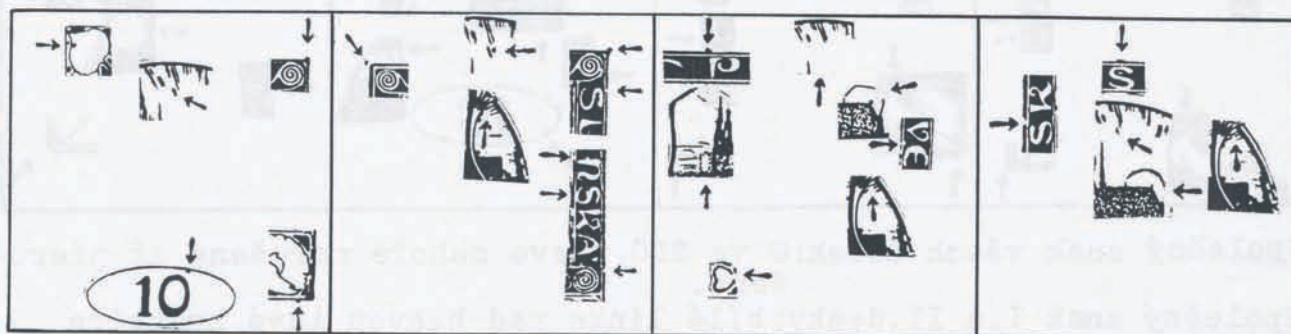

Společný znak II.,III.a IV.desky:pravá větev uvnitř nahoře přerušena.

- I -13 Pravý horní roh vybíhá nahoru.Ve 3.listu vlevo tečka.Hlavní paprsek krátký.Vnitřní obrys oválu s nárůstkem v 1,00. Rám pod špičkou křídla pravé holubice s nárůstkem.
- II -13 Pravá větev uvnitř nahoře přerušena.Proti levému hornímu rohu tečka až skvrna.Pravý horní roh vybíhá.Hlavní paprsek krátký s tečkou vpravo.Pravý rám přerušovaný nad S ve SL a 7. spirálou.Na levé nožce N a uprostřed na S ve SKÁ nárůstky.
- III.13 Pravá větev uvnitř nahoře přerušena.Horní rám s nárůstkem před P.Hlavní paprsek chybí,nebo náznak tečky.Paprsky vlevo dole od 1.věže tvoří elipsu.Slunce přerušeno 1,00-2,00. Mezi VE dole na lince nárůstek.1.srdce vpravo přerušeno.
- IV -13 Pravá větev uvnitř nahoře přerušena.Rám nad Š s nárůstkem. Levý rám mezi SK přerušovaný.Hlavní paprsek velmi krátký. Slunce ukončeno ve 3,00.Za pravou větví chybí paprsek.

## 14.známka

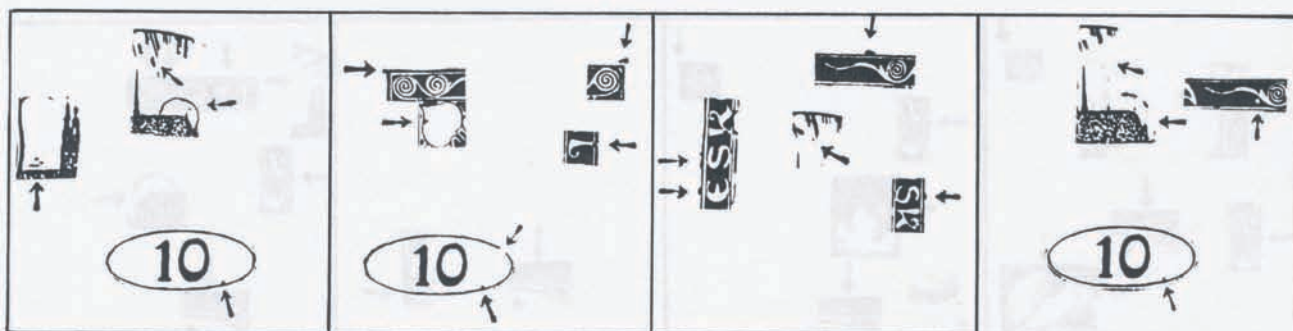

Společný znak I.,II.a IV.desky:vnitřní obrys oválu s nárůstkem ve 4,15.

- I -14 Vnitřní obrys oválu s nárůstkem ve 4,15.Hlavní paprsek krátký.Nad 1.paprskem zdola vlevo u 1.věže šikmo dvě tečky.Ve slunci tečka v 1,30.

- II -14 Vnitřní obrys oválu s nárůstkem ve 4,15. Levý horní roh vyběhá doleva. Nad pravým horním rohem skvrna. Ve 3. listu vlevo tečka. Pravý rám nad L přerušovaný. Ovál ve 2,30 přerušovaný.
- III-14 Rám nad pravou vidlicí s nárůstkem. Levý rám s nárůstkem nad E a S. Svislá nožka K v KO dole vylomena. Hlavní paprsek velmi krátký. Pravý rám s nárůstkem nad S ve SKÁ.
- IV -14 Tečka ve štítku až nárůstek na oválu ve 4,15. Pod pravou vidlicí bod. Hlavní paprsek chybí. Slunce vícekrát přerušeno.

## 15. známka

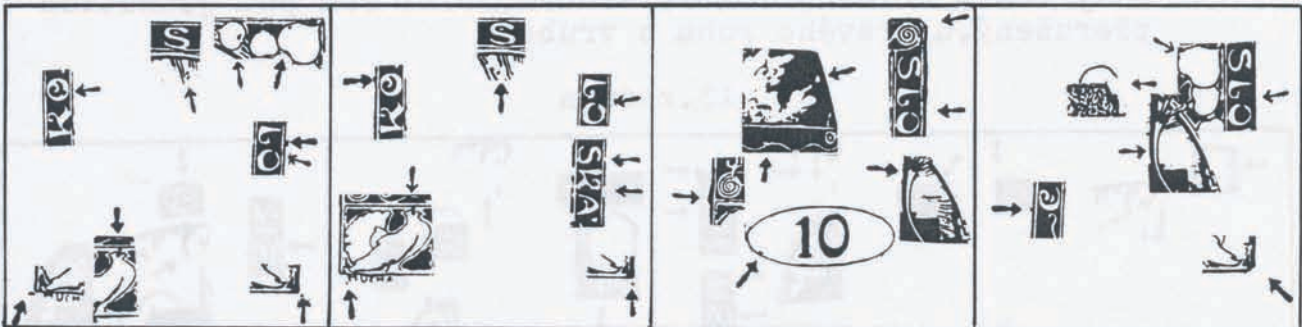

Společný znak všech desek: O ve SLO vlevo nahoře narušeno až přerušeno.

Společný znak I. a II. desky: bílá linka nad hlavou levé holubice přerušena.

- I -15 O ve SLO vlevo nahoře narušeno až přerušeno. Bílá linka nad hlavou levé holubice přerušena. V 6. a 8. listu tečky. O v KO dole narušeno až přerušeno. U paprsků pod Š vpravo dvojtečka. Rám s nárůstkem nad LO. U části nákladu proti oběma dolním rohům tečky.
- II -15 O ve SLO vlevo nahoře narušeno až přerušeno. Bílá linka nad hlavou levé holubice přerušena. U paprsků pod Š vlevo tečka. Levý rám s nárůstkem nad O. Pravý rám nad S a KÁ přerušovaný. Pod levou nožkou M a pravým dolním rohem tečky.
- III-15 O ve SLO vlevo nahoře narušeno až přerušeno. Pravý horní roh seříznutý. Rám u 2. spirály s nárůstkem. Pravá větev uvnitř nahoře přerušena. Nad 8. větví křoví bílá čára a bod. Na 8. oblouku vlnovky vlevo nárůstek. Ovál s nárůstkem v 8,00.
- IV -15 O ve SLO vlevo nahoře narušeno až přerušeno. Rám před Č s nárůstkem. 8. list vlevo přerušovaný. Slunce ukončeno ve 2,00. Za pravou větví chybí paprsek. Pravý dolní roh seříznutý.

## 16. známka

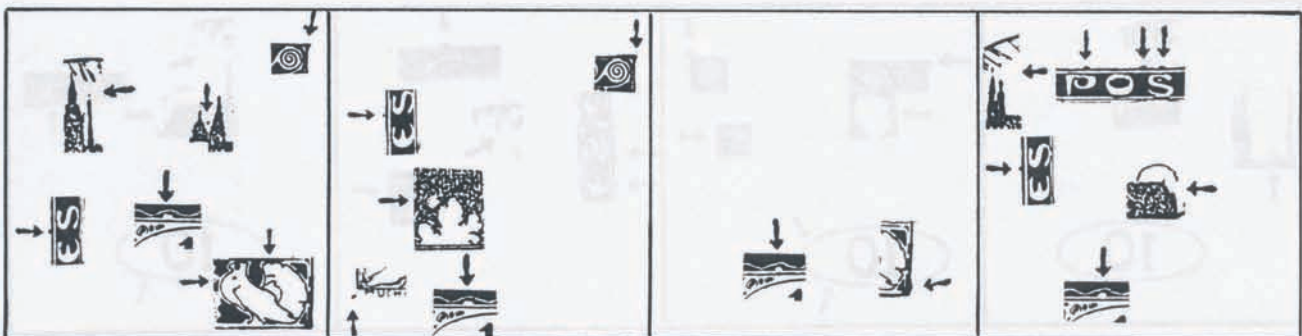

Společný znak všech desek: pod 4. obloukem vlnovky bílá skvrna.

Společný znak I., II. a IV. desky: levý rám s nárůstkem mezi ES.

- I -16 Pod 4. obloukem vlnovky bílá skvrna. Levý rám s nárůstkem mezi ES. Pravý horní roh vyběhá doprava. Nad 4. věží a mezi 5. a 6. věží tečky. Na krku pravé holubice tečka a nad jejím vějíř-

kem vodorovná čárka.

- II -16 Pod 4.obloukem vlnovky bílá skvrna.Levý rám s nárůstkem mezi ES/i tečka v okraji/.Pravý horní roh vybíhá doprava.Nad 2.větvi keře vlevo bílá skvrna.  
U části nákladu pod levým dolním rohem tečka.
- III-16 Pod 4.obloukem vlnovky bílá skvrna.Pravý rám s nárůstkem u dolního rohu.
- IV -16 Pod 4.obloukem vlnovky bílá skvrna.Levý rám s nárůstkem mezi ES.U 2.věže není paprsek.Horní rám s nárůstkem nad P,mezi OŠ a nad Š.Slunce ukončeno ve 3,00.

## 17.známka

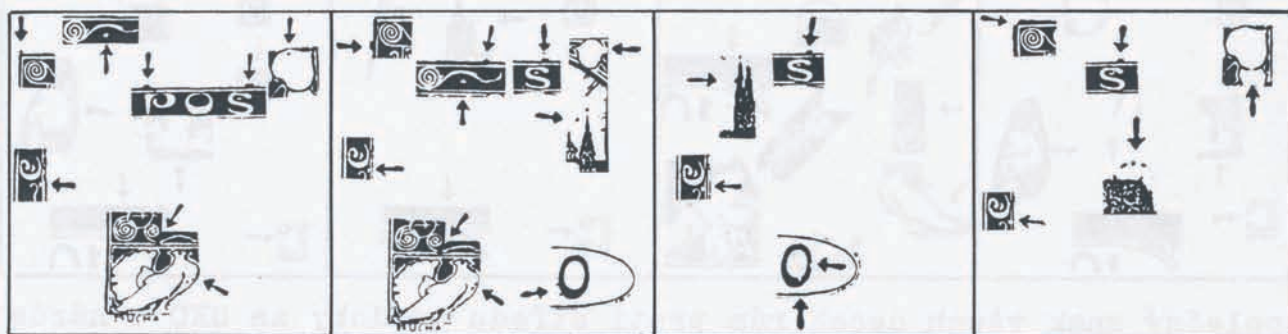

Společný znak všech desek:rám nad Š s nárůstkem.Před Č dole bod.

Společný znak I.a II.desky:pod levou vidlicí bod.U 1.spirály přerušena vlnovka a linka.Na prsou levé holubice dvě tečky.

- I -17 Rám nad P a Š s nárůstkem.Před Č dole bod.Pod levou vidlicí bod.U 1.spirály přerušena vlnovka a linka.Na prsou levé holubice dvě tečky.  
U části nákladu nad levým horním rohem tečka až nárůstek.V 8.listu nahoře tečka.
- II -17 Rám nad levou vidlicí a Š s nárůstkem.Před Č dole bod.Pod levou vidlicí bod.U 1.spirály přerušena vlnovka a linka.Na prsou levé holubice dvě tečky.6.list vpravo přerušovaný.U hrotu 6.věže vlevo tečka.Levý rám u 3.spirály s nárůstkem.Na nule vlevo dole dva nárůstky.
- III-17 Rám nad Š s nárůstkem.Před Č dole bod.Na 1.věži vlevo nahoře nárůstek.Nula vylomena vně ve 3,00 a uvnitř v 5,30.
- IV -17 Rám nad Š s nárůstkem.Před Č dole bod.Levý horní roh narušený.8.list dole přerušovaný.Slunce značně porušeno.

## 18.známka

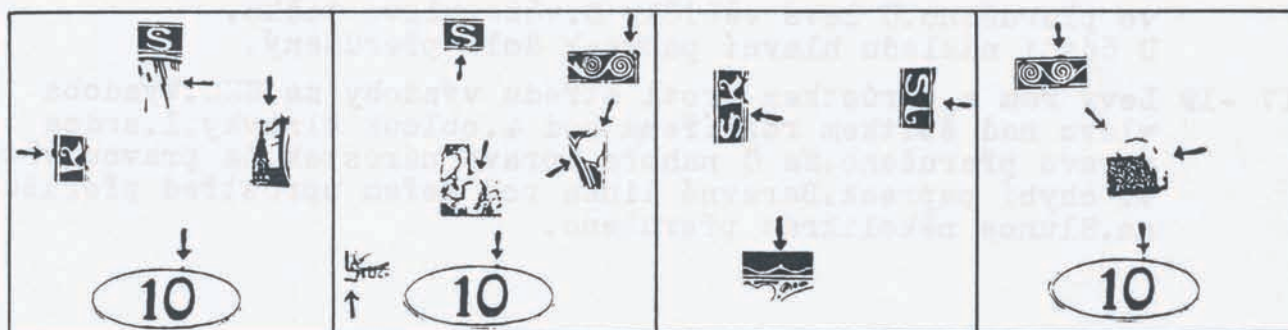

Společný znak I.,II.a IV.desky:na oválu nárůstek ve 12,45.

- I -18 Na oválu nárůstek ve 12,45.Levý rám s nárůstkem nad K.Hlavní paprsek spojený s paprsky pod Š.Mezi hrotem 6.věže a pravou větví delší paprsek.

- II -18 Na oválu nárůstek ve 12,45.Horní rám u pravého rohu přerušeny.Dolní oblouček Š přerušeny.10.list přerušeny vlevo a vpravo nahoře.9.větev křoví nahoře přerušena.  
U části nákladu pod levou nožkou M vodorovná čára.
- III-18 Na S ve SKO vpravo dole nárůstek.Rám mezi SL seříznutý.Na 3.oblouku vlnovky nárůstek.
- IV -18 Na oválu nárůstek ve 12,45.Rám s nárůstkem nad 4.spirálou.Slunce vícekrát přerušeno.

## 19.známka

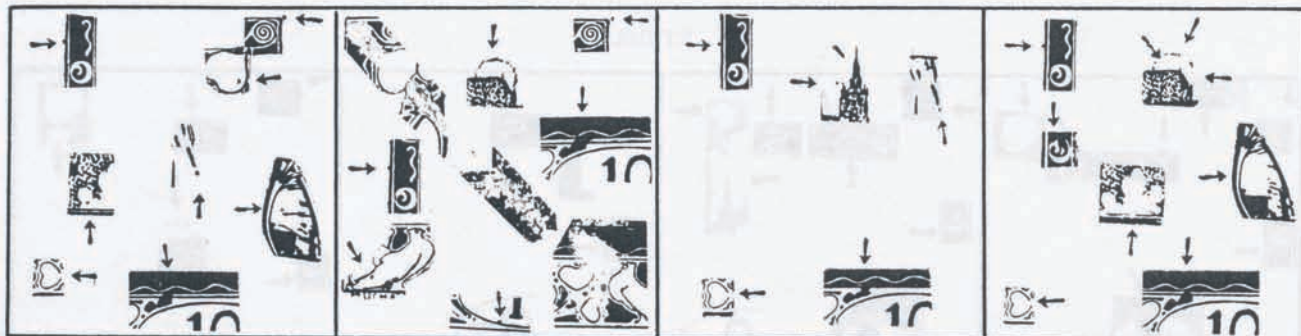

Společný znak všech desek:rám proti středu výzdoby za SKO s nárůstkem.Výzdoba vlevo nad štítkem rozšířena pod 4.oblouk vlnovky.

Společný znak I.,III.a IV.desky:1.srdce vpravo přerušeno.

- I -19 Rám proti středu výzdoby za SKO s nárůstkem.Výzdoba vlevo nad štítkem rozšířena pod 4.oblouk vlnovky.1.srdce vpravo přerušeno.U pravého horního rohu tečka/často spojeno/.V 8.listu vpravo dole tečka.Pod hlavním paprskem tečka.Za pravou větví vlevo u paprsku tečka.V 1.větví keře dole tečka.
- II -19 Rám proti středu výzdoby za SKO s nárůstkem.Výzdoba vlevo nad štítkem rozšířena pod 4.oblouk vlnovky.U pravého horního rohu tečka.Slunce s nárůstkem v 11.45.Za levou větví málo paprsků.V křídle levé holubice dole tečka.Ovál s nárůstkem v 7,15.  
U části nákladu úzká světlna postupuje z levého horního rohu levou větví a střechami k pravé holubici s přerušením ve křoví.Mezi křovím a pravou holubicí kompaktní bílá skvrna.  
Po zániku světlny zůstala pod křovím mezi 7.a 8.obloukem vlnovky bílá,šikmá čára až skvrna.  
Příčina vzniku a zániku světlny není dosud objasněna.
- III-19 Levý rám s nárůstkem proti středu výzdoby za SKO.Výzdoba vlevo nad štítkem rozšířena pod 4.oblouk vlnovky.1.srdce vpravo přerušeno.U levé věžičky 3.věže vlevo tečka.  
U části nákladu hlavní paprsek dole přerušeny.
- IV -19 Levý rám s nárůstkem proti středu výzdoby za SKO.Výzdoba vlevo nad štítkem rozšířena pod 4.oblouk vlnovky.1.srdce vpravo přerušeno.Na Č nahoře vpravo nárůstek.Za pravou větví chybí paprsek.Barevné linka pod keřem uprostřed přerušena.Slunce několikrát přerušeno.

01

01

01

## 20. známka

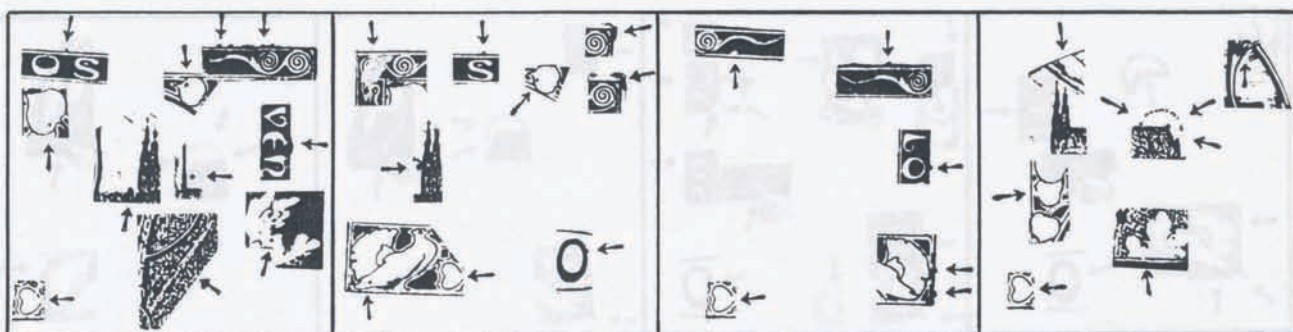

Společný znak všech desek: 1. srdce vpravo přerušeno.

- I -20 1. srdce vpravo přerušeno. Rám s nárůstkem nad OŠ a více nárůstků nad pravou vidlicí a 5. spirálou. Ve 3. listu dole tečka. V 6. listu nahoře tečka. Na střeše vlevo od 1. věže nárůstek. U 4. věže vpravo dole tečka. Pravý rám s nárůstkem nad E. Mezi 7. a 8. větví křoví tečka ve křoví. Ve střeše podél levé větve bílá, přerušovaná čára.
- II -20 1. srdce vpravo přerušeno. Rám s nárůstkem nad Š. Pravý horní roh zesílený/varianty/. V 6. listu tečka. Na 1. věži vlevo uprostřed nárůstek. Na nule nárůstek ve 2,45. V křídle levé holubice dole tečka.  
U části nákladu světlna v levém horním rohu.
- III-20 1. srdce vpravo přerušeno. Rám s nárůstkem nad pravou vidlicí. Na lince pod levou vidlicí nárůstek. Pravý rám s nárůstkem nad O a dvěma nárůstků za holubicí.
- IV -20 1. srdce vpravo přerušeno. Horní paprsek nad 1. a 2. věží prohnutý. 2. list vlevo přerušovaný. Slunce vícekrát přerušeno. Pravá větev uvnitř nahoře přerušena. Linka pod keřem mezi 1. a 2. větví přerušena.

## 21. známka

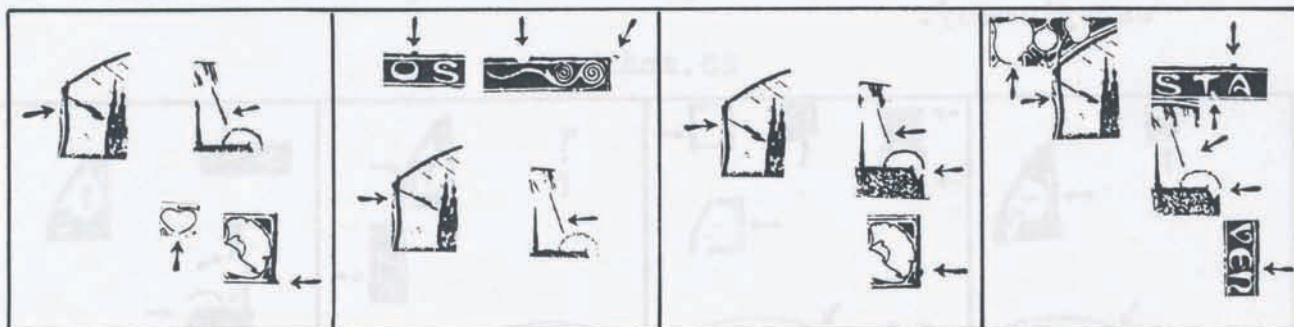

Společný znak všech desek: horní paprsek vlevo od 1. věže velmi dlouhý. Hlavní paprsek dlouhý.

- I -21 Horní paprsek vlevo od 1. věže velmi dlouhý. Hlavní paprsek dlouhý. 3. srdce dole přerušeno. Pravý dolní roh vybíhá doprava.
- II -21 Horní paprsek vlevo od 1. věže velmi dlouhý. Hlavní paprsek dlouhý. Rám s nárůstkem mezi OŠ a přerušovaný nad pravou vidlicí. Vpravo od pravého horního rohu čárka/často spojeno/.
- III-21 Horní paprsek vlevo od 1. věže velmi dlouhý. Hlavní paprsek dlouhý. Slunce ve 3,00 přerušeno. Pravý rám s nárůstkem dole za holubicí
- IV -21 Horní paprsek vlevo od 1. věže velmi dlouhý, uprostřed přerušovaný. Hlavní paprsek dlouhý. Horní rám s nárůstkem nad A. Na lince u T vpravo dole nárůstek. 3. list dole narušený až přerušovaný. U střední příčky E ve VEN vpravo bod. Slunce ve 3,00 přerušeno.

## 22.známka

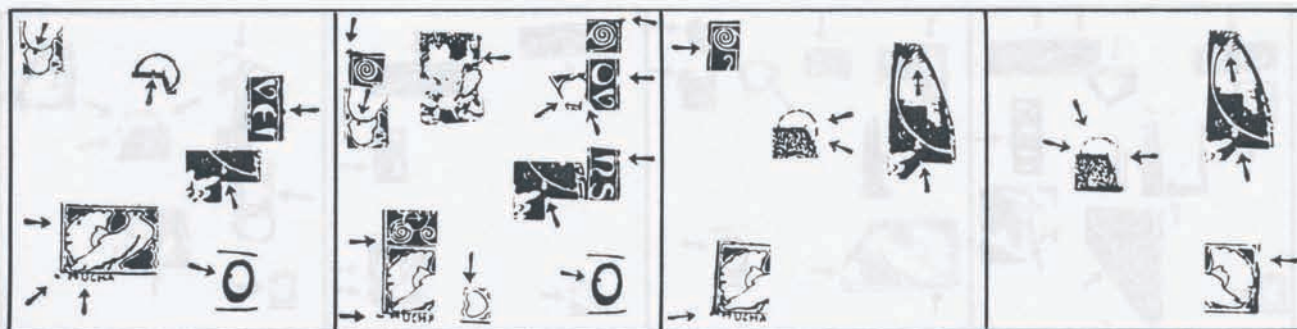

Společný znak všech desek: na pravé větvi dole nárůstek.

Společný znak I.a II.desky: ve 2.listu nahoře tečka. Na nule uvnitř v 9,00 nárůstek.

Společný znak III.a IV.desky: pravá větev uvnitř nahoře přerušena.

- I -22 Na pravé větvi dole nárůstek. Ve 2.listu nahoře tečka. Na nule uvnitř v 9,00 nárůstek. Na rovné střeše ve slunci nárůstek. Pravý rám s nárůstkem nad E. Ve vějíři levé holubice vlevo tečka a v křídle tečka nad U. U části nákladu proti levému dolnímu rohu tečka.
- II -22 Na pravé větvi dole nárůstek. Ve 2.listu nahoře tečka. Na nule uvnitř v 9,00 nárůstek. Oba horní rohy vybíhají. 3.větev křoví doprava zvětšena. 10.list vpravo a vlevo dole přerušovaný. Pravý rám mezi OV a nad N přerušovaný. 2.spirála spojena s levou okrajovou linkou. 1.srdce nahoře přerušeno. Pod levým dolním rohem čára.
- III-22 Na pravé větvi dole nárůstek. Pravá větev uvnitř nahoře přerušena. Levý rám pod 3.spirálou přerušovaný. Slunce ve 2,30 a 4,00 přerušeno. Levý dolní roh vybíhá.
- IV -22 Na pravé větvi dole nárůstek. Pravá větev uvnitř nahoře přerušena. Slunce vícekrát přerušeno. Pravý rám za holubicí dlouze vylomený.

## 23.známka

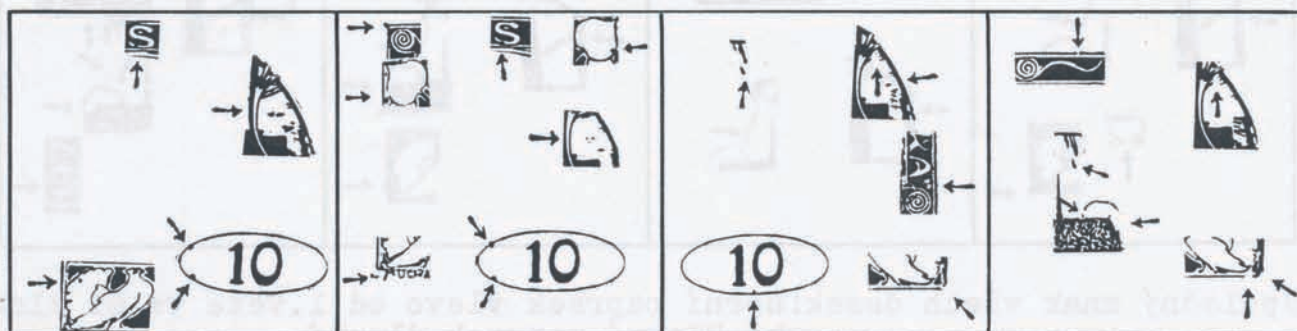

Společný znak I.a II.desky: Š dole přerušeno. Na vnitřním obrysu oválu v 8,00 a 9,45 nárůstky.

Společný znak III.a IV.desky: pravá větev uvnitř nahoře přerušena. Pravý dolní roh seříznutý.

- I -23 Š dole přerušeno. Na vnitřním obrysu oválu v 8,00 a 9,45 nárůstky. Ve vějíři levé holubice vlevo nahoře tečka. Za pravou větví přerušovaný paprsek.
- II -23 Š dole přerušeno. Na vnitřním obrysu oválu v 8,00 a 9,45 nárůstky. Levý horní roh vybíhá. Na 8.listu vpravo nárůstek. Levá nožka M dolu prodloužena. U části nákladu 3.list vlevo přerušovaný. Za pravou větví tvoří paprsek dvě tečky. Pod levým dolním rohem dvě tečky až čárka.

- III-23 Pravá větev uvnitř nahoře přerušena. Hlavní paprsek krátký. Pravý dolní roh seříznutý. Paprsek za pravou větví krátký, umístěný doprava.  
U části nákladu u čárky Á vpravo bod. Na vnitřním obrysu oválu v 6,00 nárůstek.
- IV -23 Pravá větev uvnitř nahoře přerušena. Hlavní paprsek krátký. Pravý dolní roh seříznutý. Rám nad levou vidlicí přerušeny. Za pravou větví chybí paprsek. Slunce vícekrát přerušeno. Dolní rám pod koncem křídla pravé holubice přerušeny.

24. známka

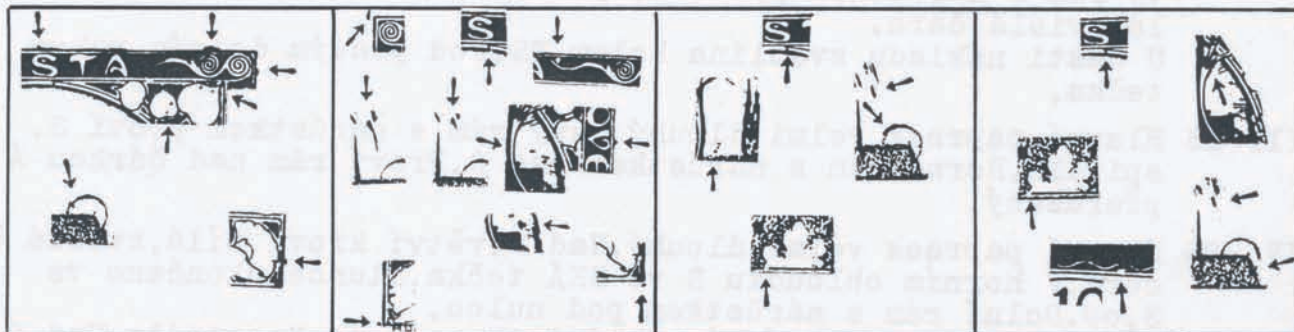

Společný znak všech desek: bílý oblouk pod Š vpravo přerušeny.

Společný znak III. a IV. desky: barevná linka pod 1. větví keře přerušena. Hlavní paprsek krátký.

- I -24 Bílý oblouk pod Š vpravo přerušeny. Horní rám s nárůstkou nad Š a 5. spirálou. V 8. listu nahoře dvě tečky. Obrysem slunce v 9,45 čárka.  
U části nákladu pravý rám s nárůstkou u 6. spirály a za holubicí. V 7. listu vpravo a dole tečky.
- II -24 Bílý oblouk pod Š vpravo přerušeny. Nad začátkem pravé vidlice bod. Pravý rám s nárůstkou nad V. Hlavní paprsek delší, prohnutý, nahoře rozšířený, často s tečkou vpravo od středu. Za pravou větví krátký paprsek/i chybí/, nad rohem střechy tečka a krátká čárka nad ní/často spojeno v trojúhelníkovou skvrnu/.  
U části nákladu hlavní paprsek krátký, jen horní část původního. Proti levému hornímu rohu svíslá čára. Vlevo u levého dolního rohu tečka. Pod pravým dolním rohem tečka.
- III-24 Bílý oblouk pod Š vpravo přerušeny. Hlavní paprsek krátký. Barevná linka pod 1. větví keře přerušena. Nejdolnější paprsky vlevo od 1. věže tvoří tři tečky nad sebou. Obrys slunce v 10,00-11,00 a 3,30 zesílený.
- IV -24 Bílý oblouk pod Š vpravo přerušeny. Hlavní paprsek krátký. Barevná linka pod 1. větví keře přerušena. Slunce ukončeno ve 3,00. Za pravou větví chybí paprsek. Pravá větev uvnitř nahoře přerušena. Na lince pod 6. obloukem vlnovky nárůstek.

25. známka

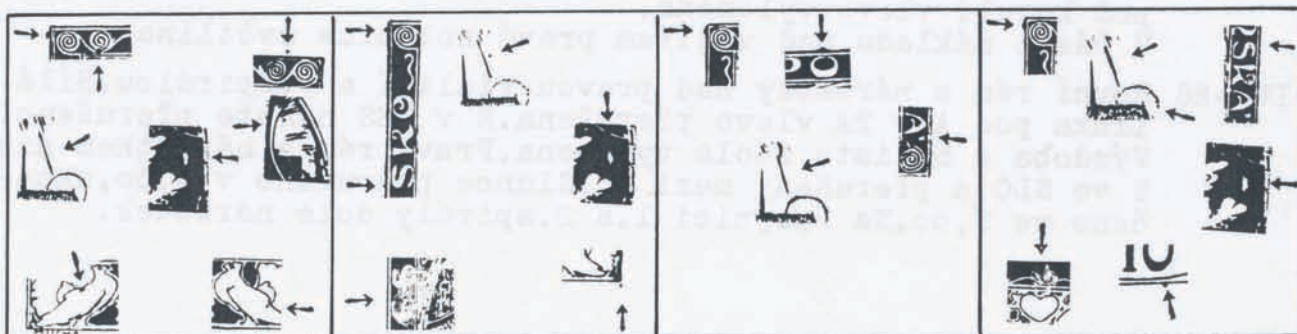



Společný znak všech desek: hlavní paprsek velmi dlouhý.

Společný znak I., II. a III. desky: levý rám s nárůstkem proti 3. spirále.

Společný znak I., II. a IV. desky: nad 8. větví křoví bílá, svislá čára.

- I -25 Hlavní paprsek velmi dlouhý. Levý rám s nárůstkem proti 3. spirále. Nad 8. větví křoví bílá, svislá čára. V horním okraji mezi 5. a 6. spirálou tečka. Ve 4. spirále dole barevná skvrna. Za pravou větví nahoře tečka. Na zádech levé holubice nárůstek. V křídle pravé holubice tečka pod vějířkem.
- II -25 Hlavní paprsek velmi dlouhý, s tečkou vpravo proti středu. Levý rám s nárůstkem proti 3. spirále a S. Nad 8. větví křoví bílá, svislá čára.  
U části nákladu světlna kolem ES. Pod pravým dolním rohem tečka.
- III-25 Hlavní paprsek velmi dlouhý. Levý rám s nárůstkem proti 3. spirále. Horní rám s nárůstkem nad O. Pravý rám nad čárkou A přerušeny.
- IV -25 Hlavní paprsek velmi dlouhý. Nad 8. větví křoví bílá, svislá čára. V horním obloučku S ve SKÁ tečka. Slunce ukončeno ve 3,00. Dolní rám s nárůstkem pod nulou.  
U části nákladu levý rám s nárůstkem proti 3. spirále. Nad 2. srdcem světlna.

#### 26. známka

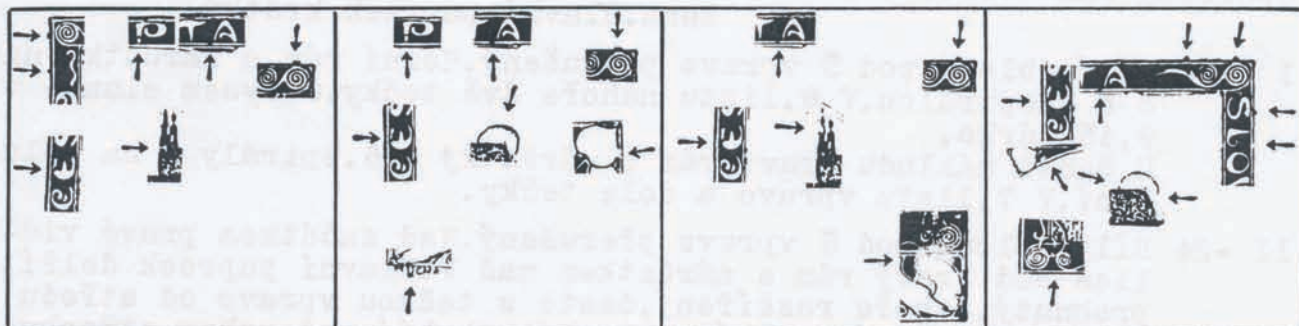

Společný znak všech desek: horní rám s nárůstkem nad 6. spirálou. Bílá linka pod A v TA přerušena. E v ČES nahoře přerušeno.

Společný znak I. a II. desky: nožka P přerušena.

- I -26 Horní rám s nárůstkem nad 6. spirálou. Bílá linka pod A v TA vlevo přerušena. E v ČES nahoře přerušeno. Nožka P přerušena. V polovině 1. věže vlevo zářez. Levý rám s nárůstkem proti 3. spirále a výzdobě za SKO.
- II -26 Horní rám s nárůstkem nad 6. spirálou. Bílá linka pod A v TA vlevo přerušena. E v ČES nahoře přerušeno. Nožka P přerušena. 8. list vpravo přerušeny. Slunce ve 12,30 zesíleno. U dolu prodlouženo.
- III-26 Horní rám s nárůstkem nad 6. spirálou. Bílá linka pod A v TA vlevo přerušena. E v ČES nahoře narušeno až přerušeno. 1. věž pod kopulí vlevo vylomena.  
U části nákladu nad vějířem pravé holubice světlna.
- IV -26 Horní rám s nárůstkem nad pravou vidlicí a 6. spirálou. Bílá linka pod A v TA vlevo přerušena. E v ČES nahoře přerušeno. Výzdoba u 5. listu zdola vylomena. Pravý rám s nárůstkem nad S ve SLO a přerušeny mezi LO. Slunce přerušeno v 9,30, ukončeno ve 3,00. Na spojnici 1. a 2. spirály dole nárůstek.

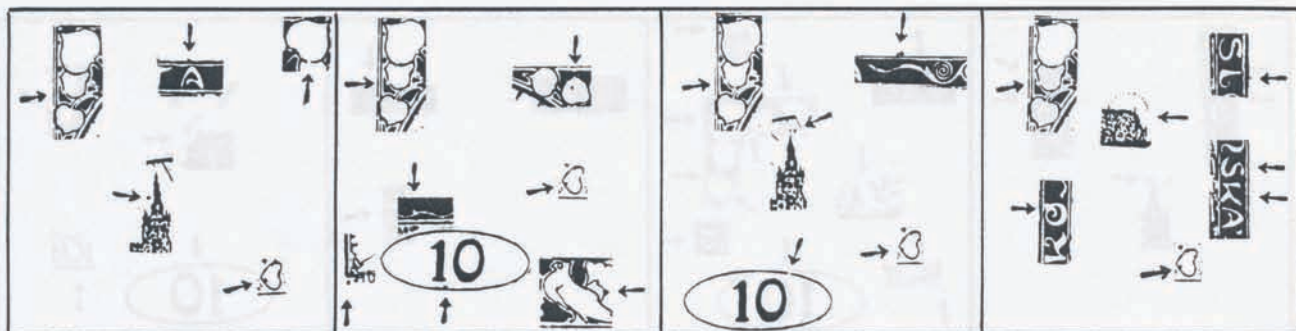

Společný znak všech desek: 2.list vlevo přerušný. 4.srdce vlevo s nárůstkem.

- I -27 2.list vlevo přerušný. 4.srdce vlevo s nárůstkem. Horní rám s nárůstkem nad A. 8.list dole přerušný. Mezi kopulemi 3.věže vlevo tečka.
- II -27 2.list vlevo přerušný. 4.srdce vlevo s nárůstkem. V 7.listu tečka. Na 4.oblouku vlnovky nárůstek. Na vějířku pravé holubice vpravo nárůstek. Na vnitřním obrysu oválu nárůstek v 6,15. U části nákladu pod levým dolním rohem tečka.
- III-27 2.list vlevo přerušný. 4.srdce vlevo s nárůstkem. Horní rám s nárůstkem nad pravou vidlicí. U hrotu 3.věže vpravo tečka. Ovál v 1,15 narušený až přerušný.
- IV -27 2.list vlevo přerušný. 4.srdce vlevo s nárůstkem. 0 ve SKO nahoře s nárůstkem. SK ve SKÁ deformováno. Slunce ukončeno ve 3,00. U části nákladu pravý rám s nárůstkem nad L.

## 28.známka

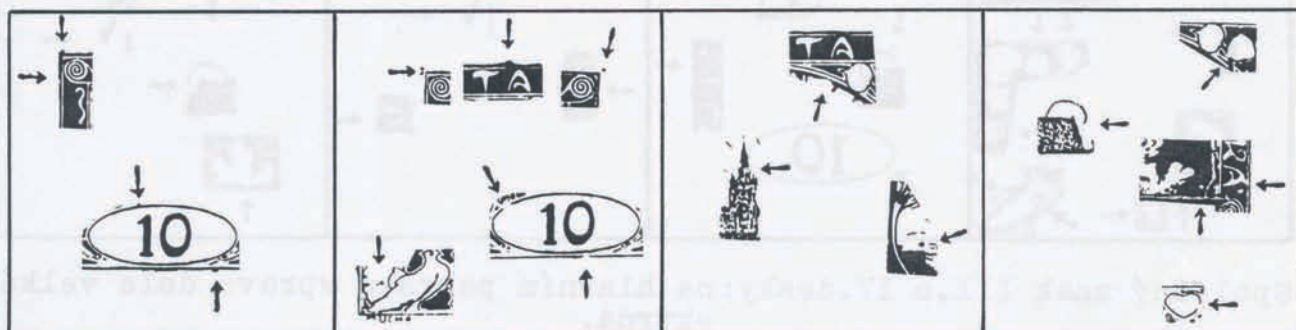

- I -28 Levý rám pod 3.spirálou zeslabený až přerušný. Na oválu v 11,00 nárůstek. Dolní rám s nárůstkem pod štítkem vpravo. U části nákladu horní rám s nárůstkem u levého rohu.
- II -28 Horní rám s nárůstkem mezi TA. Proti pravému hornímu rohu tečka. Za vějířkem levé holubice tečka až dvě/často spojeny/. Ovál přerušný v 9,45. Dolní rám pod nulou přerušný. U části nákladu proti levému hornímu rohu dvojtečka až čárka.
- III-28 Oblouk pod TA seříznutý. 3.věž vpravo vylomena. Za pravou větví nad rohem střechy větší tečka.
- IV -28 7.list vlevo přerušný. Slunce ukončeno ve 3,00. Za 8.větví křoví bod. Nahoře na A bílý nárůstek. 3.srdce vpravo přerušeno.

## 29.známka

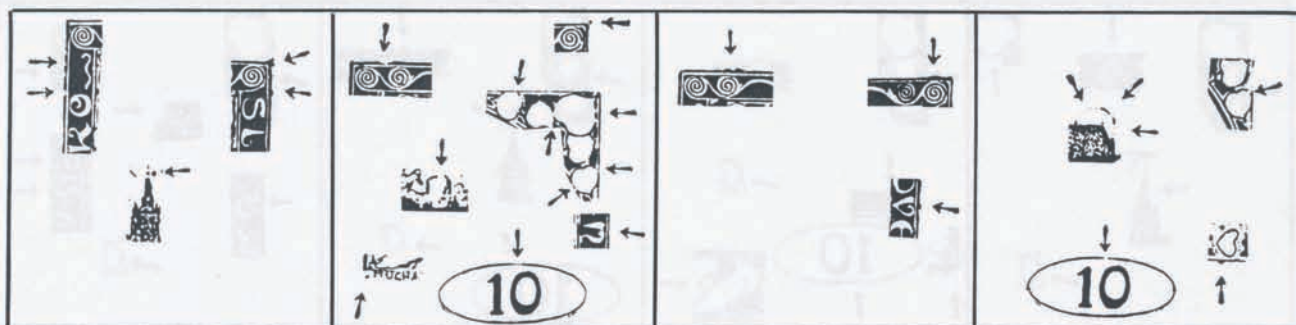

Společný znak II.a IV.desky: ovál ve 12,00 zeslabený až přerušený.

- I -29 Pravý horní roh vybíhá a vpravo od výběžku tečka/ později spojeno a zesíleno/.Levý rám za SKO 3x až 4x přerušený.U hrotu 3.věže vpravo tečka.Pravý rám s nárůstkem před S ve SLO.
- II -29 Ovál ve 12,00 zeslabený až přerušený.Proti pravému hornímu rohu tečka/často spojeno/.Horní rám mezi 3.a 4.spirálou seříznutý.6 - 10 list několikrát přerušený.Na N uvnitř nahoře nárůstek.9.větev křoví nahoře přerušena.Před M tečka.
- III-29 Horní rám s dvěma nárůstkami nad 4.spirálou a zesílený nad 6. spirálou.Pravý rám s nárůstkem nad V.
- IV -29 Ovál ve 12,00 zeslabený až přerušený.10.list vpravo nahoře přerušený.Slunce několikrát přerušeno.Dolní rám s nárůstkem pod 4.srdcem.

## 30.známka

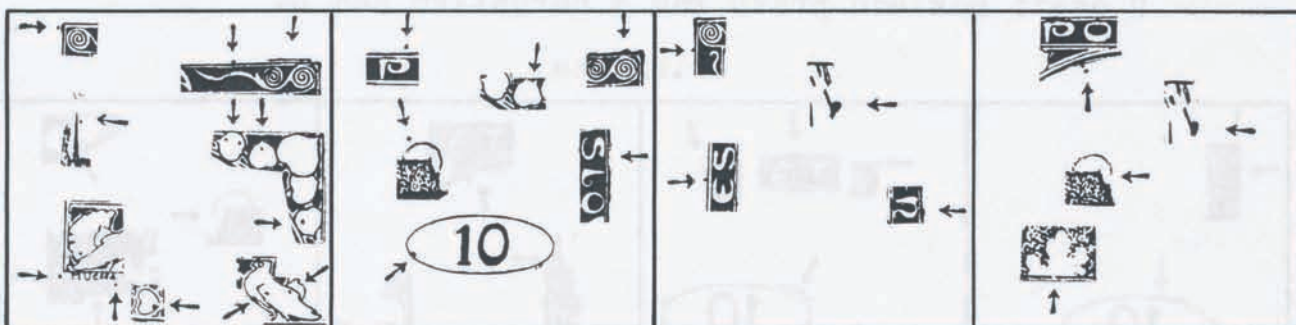

Společný znak III.a IV.desky: na hlavním paprsku vpravo dole velká skvrna.

- I -30 Horní rám s nárůstkem nad pravou vidlicí a zesílený nad 5. a 6.spirálou.V levém okraji u horního rohu tečka.U 4.věže vpravo nahoře tečka.V 6.,7.a 10.listu tečky.Ve vějíři levé holubice dole tečka.V 1.srdci vpravo tečka a srdce je příní přerušeno.V křídle pravé holubice dvě tečky.Proti levému dolnímu rohu tečka.  
U části nákladu pod pravou nožkou A v CHA tečka.
- II -30 Horní rám s nárůstkem nad 6.spirálou.7.list vpravo nahoře přerušený.Pravý rám nad SLO narušený.Nad sluncem v 11,00 tečka.Na oválu v 8,30 nárůstek.  
U části nákladu v okraji nad P tečka.Je několik kombinací výskytu teček u rohů.
- III-30 Na hlavním paprsku vpravo dole velká skvrna.Levý rám s nárůstkem pod 3.spirálou a mezi ES.Pravý rám s nárůstkem nad N.
- IV -30 Na hlavním paprsku vpravo dole velká skvrna.Paprsek pod PO tvoří dvě tečky.Slunce ukončeno ve 3,00.Barevná linka pod keřem uprostřed přerušena.

## 31. známka

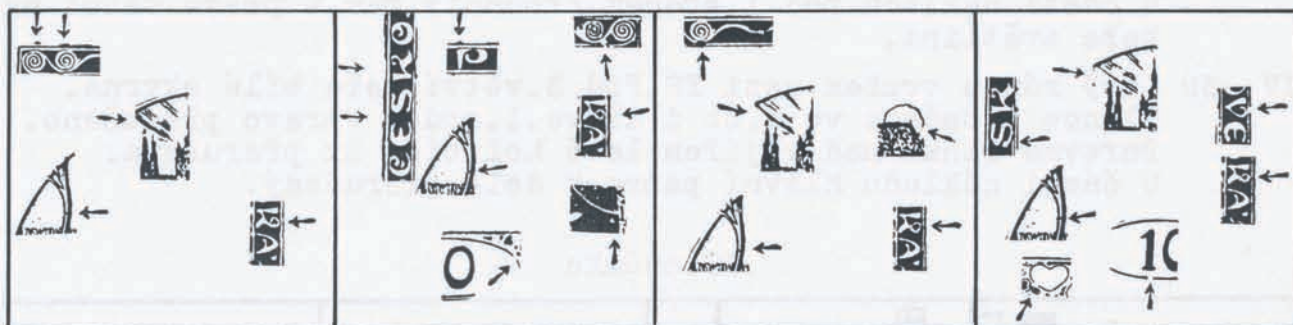

Společný znak všech desek: bílý obrys levé větve nad střechou přerušovaný. Pravá horní nožka K ve SKÁ uzavřena.

Společný znak I., III. a IV. desky: první paprsek nad 2. věží nepřerušovaný, další jsou přerušované.

I -31 Bílý obrys levé větve nad střechou přerušovaný. Pravá horní nožka K ve SKÁ uzavřena. První paprsek nad 2. věží nepřerušovaný, další jsou přerušované.  
U části nákladu v okraji nad 3. spirálou čára a nad 4. spirálou nárůstek na rámu.

II -31 Bílý obrys levé větve nad střechou přerušovaný. Pravá horní nožka K ve SKÁ uzavřena. Levý rám nad ESKO narušený. Horní rám s nárůstkem nad P. Na 5. spirále vpravo dole nárůstek. Pod patou pravé větve bod. Ovál přerušovaný ve 2,30.

III-31 Bílý obrys levé větve nad střechou přerušovaný. Pravá horní nožka K ve SKÁ uzavřena. První paprsek nad 2. věží nepřerušovaný, další jsou přerušované.  
U části nákladu ve 4. spirále dole barevná skvrna. Slunce přerušeno 3,30-4,00.

IV -31 Bílý obrys levé větve nad střechou přerušovaný. Pravá horní nožka K ve SKÁ uzavřena. První paprsek nad 2. věží nepřerušovaný, další jsou přerušované. Dolní oblouček S ve SKO prodloužený. Slunce ukončeno ve 3,00. Pravý rám nad V přerušovaný. 2. srdce vlevo přerušeno. Ovál pod jednotkou přerušovaný.

## 32. známka

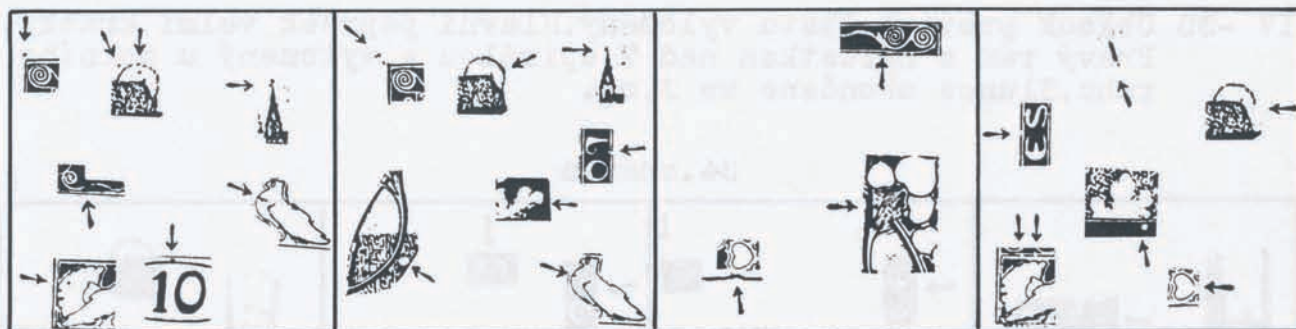

Společný znak I. a II. desky: na prsou pravé holubice tečka až čárka.

I -32 Na prsou pravé holubice tečka až čárka. Nad levým horním rohem tečka až čárka. Mezi hrotem 6. věže a tečkou nad ní vlevo tečka/často spojeno/. Nad sluncem tečka v 10,00/často spojeno/. Ve slunci tečka ve 12,00. 1. oblouk vlnovky přerušovaný. Na oválu nárůstek v 11,45.  
U části nákladu ve vějíři levé holubice tečka.

II -32 Na prsou pravé holubice tečka až čárka. Proti levému hornímu rohu tečka a vlevo nad ní čárka. Pravý rám s vrubem mezi 10. Na slunci nárůstek ve 2,00. Nad 6. věží vlevo tečka. U levé větve vpravo bílá skvrna. Na 8. větvi křoví vpravo dole nárůstek

- III-32 Na 5.spirále vlevo dole nárůstek.  
U části nákladu pod 1.srdcem prohnutý rám.V pravé větvi nahore světlna.
- IV -32 Levý rám s vrubem mezi ES.Pod 3.větvi keře bílá skvrna.  
Slunce ukončeno ve 3,00 i dříve.1.srdce vpravo přerušeno.  
Barevná linka nad vějířem levé holubice 2x přerušena.  
U části nákladu hlavní paprsek dole přerušný.

33.známka

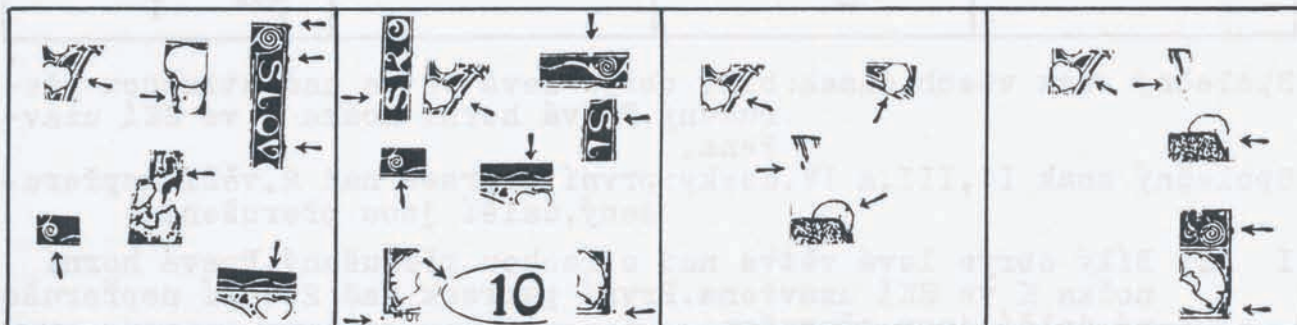

- Společný znak všech desek: oblouk proti 1.listu vylomený.
- Společný znak I.a II.desky: vlnovka u 1.spirály přerušena.7.oblouk vlnovky přerušný.
- Společný znak III.a IV.desky: hlavní paprsek velmi krátký.
- I -33 Oblouk proti 1.listu vylomený.Vlnovka u 1.spirály přerušena.7.oblouk vlnovky přerušný.Pravý rám s nárůstkem u horního rohu,u S ve SLO a nad V.Na 5.větvi křoví vpravo nahore dlouhý nárůstek.  
U části nákladu v 9.listu tečka.
- II -33 Oblouk proti 1.listu vylomený.Vlnovka u 1.spirály přerušena.7.oblouk vlnovky přerušný.Horní rám s vrubem před 5.spirálou.Levý rám s vrubem nad S.Pravý rám s nárůstkem nad S ve SLO.Ovál v 9,30 přerušný.  
U části nákladu u dolních rohů tečky.
- III-33 Oblouk proti 1.listu vylomený.Hlavní paprsek velmi krátký.6.list dole přerušný.Na vnitřním obrysu slunce tečka v 1,30.
- IV -33 Oblouk proti 1.listu vylomený.Hlavní paprsek velmi krátký.Pravý rám s nárůstkem nad 7.spirálou a vylomený u dolního rohu.Slunce ukončeno ve 3,00.

34.známka

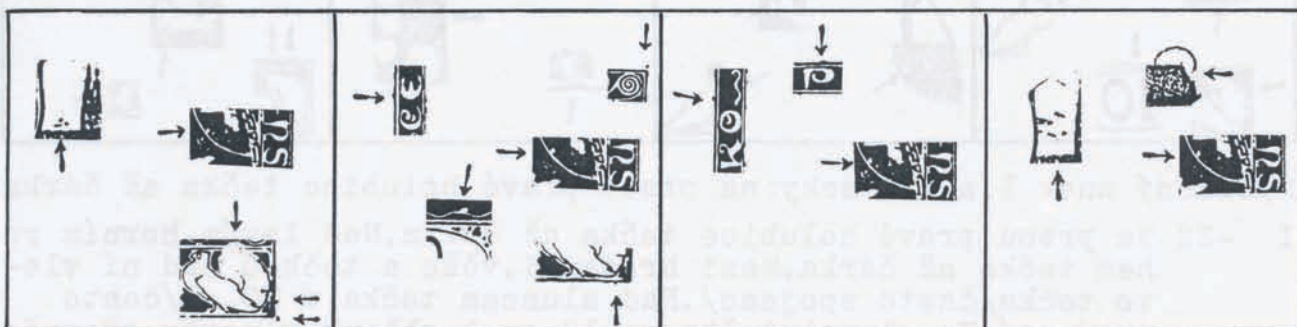

- Společný znak všech desek: na vnitřním obrysu pravé větve bílá skvrna/proti N/.
- I -34 Na vnitřním obrysu pravé větve bílá skvrna.Nejdolnější paprsky vlevo od 1.věže tvoří vodorovná čára a dvě tečky šikmo za ní.

U části nákladu ve vějíři pravé holubice světlna a proti pravému dolnímu rohu tečka. Pravý rám s nárůstkem za holubicí.

- II -34 Na vnitřním obrysu pravé větve bílá skvrna. Na 6. oblouku vlnovky bílá skvrna.  
U části nákladu levý rám s nárůstkem nad E. Nad pravým horním rohem tečka. Dolní rám s nárůstkem pod koncem křídla pravé holubice.
- III-34 Na vnitřním obrysu pravé větve bílá skvrna. Horní rám s nárůstkem nad P. Levý rám s nárůstkem za SKO.
- IV -34 Na vnitřním obrysu pravé větve bílá skvrna. Chybějí nejdolnější paprsky vlevo od 1. věže. Slunce ukončeno ve 3,00.

## 35. známka

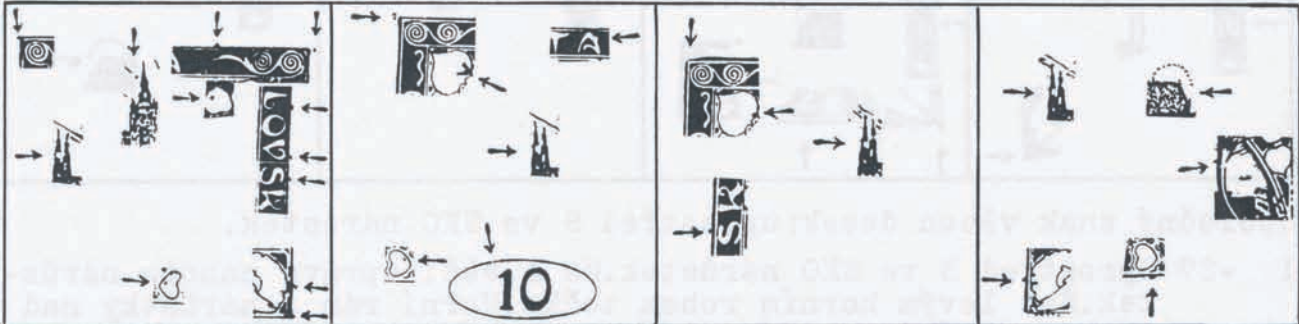

Společný znak všech desek: 1. věž vpravo vylomena.

- I -35 1. věž vpravo vylomena. Levý horní roh vybíhá doleva. Horní rám s nárůstkem nad pravou vidlicí. U pravého horního rohu vpravo tečka. V 7. listu tečka. U 3. věže vlevo nahoře tečka. Ve 4. srdci tečka. Pravý dolní roh vybíhá doprava.  
U části nákladu pravý rám s nárůstkem mezi LO, nad V, S ve SKÁ a za holubicí.
- II -35 1. věž vpravo vylomena. Vedle levého horního rohu tečka až dvě. Na pravé nožce A v TA nárůstek. Ve 3. listu barevná skvrna na tvaru ležatého V. V 1. srdci vpravo tečka. Ovál v 11,00 přerušný.
- III-35 1. věž vpravo vylomena. Horní rám k levému rohu seříznutý. Levý rám s nárůstkem nad S. Ve 3. listu vpravo tečka až čárka.
- IV -35 1. věž vpravo vylomena. Slunce ukončeno ve 3,00. Levý rám s nárůstkem za holubicí. Dolní rám s nárůstkem pod 1. srdcem. U části nákladu vnitřní obrys pravé větve přerušný proti 10. listu.

## 36. známka

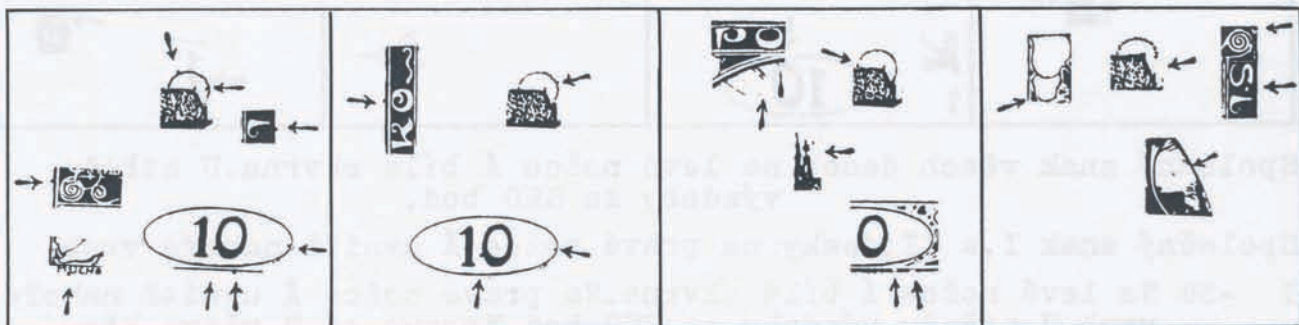

Společný znak I. a II. desky: na vnitřním obrysu oválu nárůstek ve 3,15. Na nule nárůstek v 8,00.

- I -36 Na vnitřním obrysu oválu nárůstek ve 3,15. Na nule nárůstek v 8,00. Pravý rám s nárůstkem nad L. Na slunci nárůstek v 11,00. Ve slunci tečka ve 2,30. Levý rám s nárůstkem u 2. spirály. Na dolním rámu nárůstek pod nulou. Pod U vlevo tečka.

- II -36 Na vnitřním obrysu oválu nárůstek ve 3,15. Na nule nárůstek v 8,00. Levý rám s nárůstkem nad 0. Na slunci nárůstek ve 2,0
- III-36 Dolní paprsek pod PO přerušovaný. 2. věž pod kopulí silně zeslabena. Slunce přerušeno 9,30-10,00. Dolní rám pod štítkem vpravo lx vně a lx zevnitř vylomený.
- IV -36 Pravý horní roh narušený. 2. list vlevo dole přerušovaný. Za pravou větví tečka jako paprsek/i chybí/.  
U části nákladu mezi SL nahoře bod.

## 37. známka

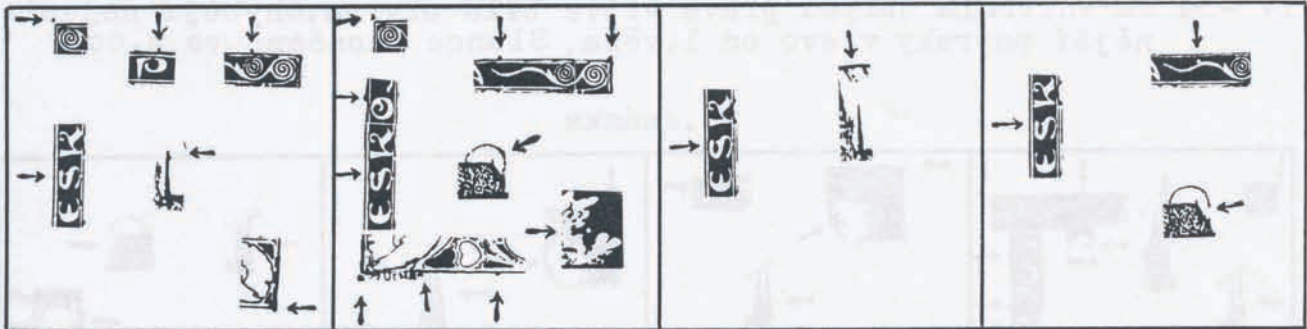

Společný znak všech desek: uprostřed S ve SKO nárůstek.

- I -37 Uprostřed S ve SKO nárůstek. Na 4. věži vpravo nahoře nárůstek. Nad levým horním rohem tečka. Horní rám s nárůstkem nad P a 5. spirálou. Pravý dolní roh vybíhá dolů.
- II -37 Uprostřed S ve SKO nárůstek. Nad levým horním rohem tečka. Horní rám s nárůstkem nad pravou vidlicí. Pravý horní roh vybíhá nahoru. Levý rám s nárůstkem nad 0. Na slunci nárůstek ve 2,00. Mezi 7. a 8. větví křoví bod. Dolní rám s nárůstkem pod nohou levé holubice a dolní výzdobou u 1. srdce. Pod levým dolním rohem tečka až skvrna.
- III-37 Uprostřed S ve SKO nárůstek. Nad 4. věží dvě tečky jako paprsek.
- IV -37 Uprostřed S ve SKO nárůstek. Na pravé vidlici uprostřed nárůstek. Slunce ukončeno ve 3,00.

## 38. známka

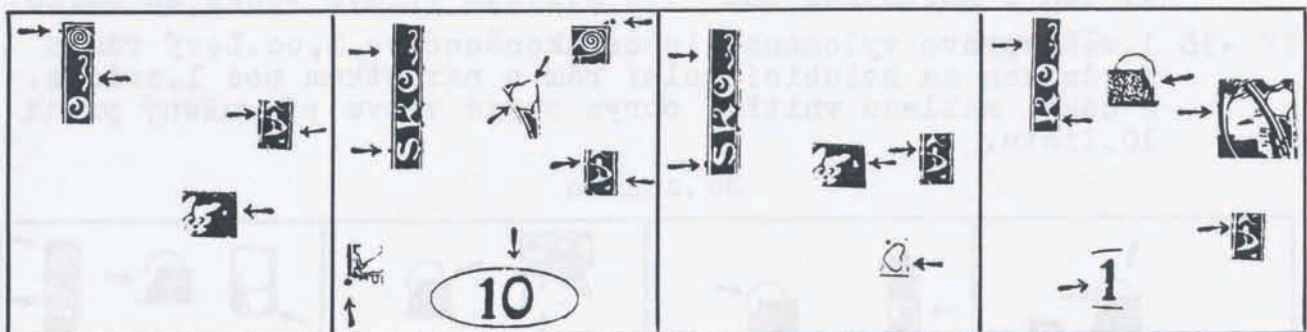

Společný znak všech desek: na levé nožce Á bílá skvrna. U středu výzdoby za SKO bod.

Společný znak I. a II. desky: na pravé nožce Á uvnitř nahoře vrub.

- I -38 Na levé nožce Á bílá skvrna. Na pravé nožce Á uvnitř nahoře vrub. U středu výzdoby za SKO bod. Vpravo od 7. větve křoví bod.  
U části nákladu levý rám s nárůstkem proti 3. spirále.
- II -38 Na levé nožce Á bílá skvrna. Na pravé nožce Á uvnitř nahoře vrub. U středu výzdoby za SKO bod. 10. list vlevo a vpravo nahoře přerušovaný. Ovál přerušovaný ve 12,00 a 12,30. Pod levým dolním rohem skvrna.  
U části nákladu nad pravým horním rohem dvě tečky a levý

rám s nárůstkem nad S - společně i odděleně.

III-38 Na levé nožce Á bílá skvrna.U středu výzdoby za SKO bod.Levý rám s nárůstkem nad S.Vpravo od 7.větve křoví bílá skvrna.4.srdce vpravo dole přerušeno.

IV -38 Na levé nožce Á bílá skvrna.U středu výzdoby za SKO bod.Na svislé nožce K ve SKO vlevo dole nárůstek.Vnitřní obrys pravé větve přerušeny proti 10.listu.Na nožce jednotky vlevo vrub.Slunce ukončeno ve 3,00.

39.známka

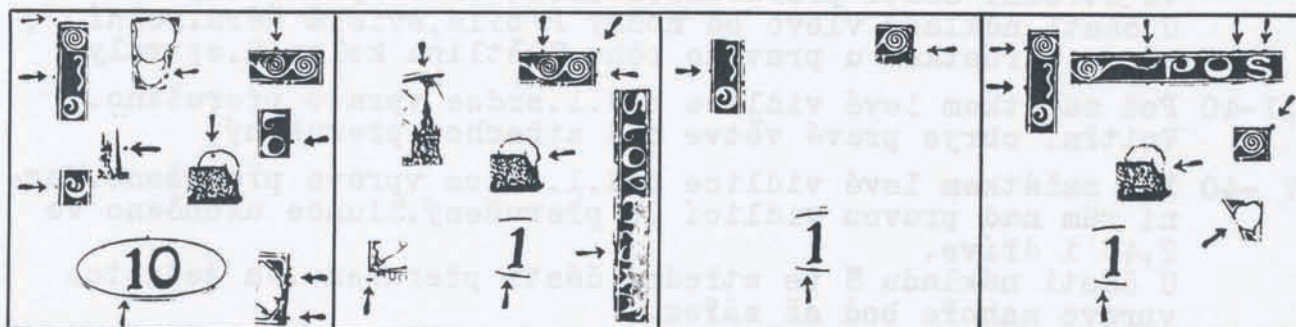

Společný znak všech desek:levá patka jednotky prodloužena a zahnutá dolů.

Společný znak III.a IV.desky:levý rám s nárůstkem proti středu výzdoby za SKO.

I -39 Levá patka jednotky prodloužena a zahnutá dolů.Proti levému hornímu rohu tečka.Horní rám s nárůstkem nad 5.spirálou.2.list vpravo přerušeny.U 4.věže vpravo uprostřed tečka.Ve slunci tečka v 11,00.Pravý rám s nárůstkem nad O a za houbicí.Na oválu tečka až čárka v 11,45.  
U části nákladu v levém okraji tečky nad Č a proti středu výzdoby za SKO.

II -39 Levá patka jednotky prodloužena a zahnutá dolů.Proti pravému hornímu rohu tečka.3.věž prodloužena do oblouku.Na slunci nárůstek ve 3,00.Nízko pod levým dolním rohem vodorovná čárka.  
U části nákladu horní rám s nárůstkem nad 5.spirálou a pravý rám s nárůstkem proti 6.spirále - společně i odděleně.  
Světlna v části nápisu SLOVENSKÁ.

III-39 Levá patka jednotky prodloužena a zahnutá dolů.Levý rám s nárůstkem proti středu výzdoby za SKO.Pravý rám s nárůstkem u 6.spirály.

IV -39 Levá patka jednotky prodloužena a zahnutá dolů.Levý rám s nárůstkem proti 3.spirále a středu výzdoby za SKO.Horní rám s nárůstkem nad levou vidlicí,mezi OŠ a nad Š.Proti pravému hornímu rohu tečka/spojeno/.10.list vlevo přerušeny.Slunce ukončeno ve 3,00.

40.známka

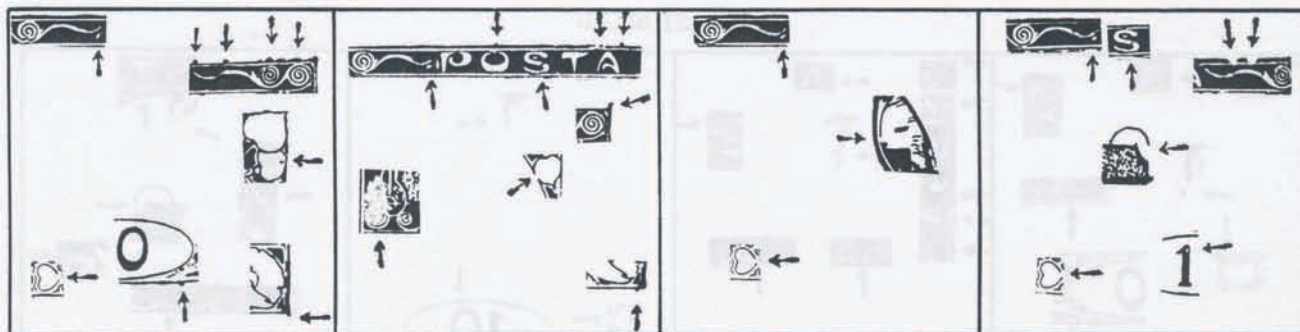



Společný znak všech desek-pod začátkem levé vidlice bod.

Společný znak I., III. a IV desky: l.srdce vpravo přerušeno.

I -40 Pod začátkem levé vidlice bod.l.srdce vpravo přerušeno.Horní rám s nárůstkou nad pravou vidlicí, 5.a 6.spirálou.Dolní rám s nárůstkou pod štítkem vpravo.Pravý dolní roh vybíhá dolu.

U části nákladu v 9.listu vpravo tečka.

II -40 Pod začátkem levé vidlice bod.Horní rám mezi TA přerušeny a s nárůstkou nad O a za A.Pravý horní roh vybíhá nahoru.Š ve střední části přerušeno.10.list vlevo přerušeny.

U části nákladu vlevo od nožky P bílá,svislá čára.Dolní rám s nárůstkou u pravého rohu.Světlna kolem 2.spirály.

III-40 Pod začátkem levé vidlice bod.l.srdce vpravo přerušeno.Vnitřní obrys pravé větve nad střechou přerušeny.

IV -40 Pod začátkem levé vidlice bod.l.srdce vpravo přerušeno.Horní rám nad pravou vidlicí 2x přerušeny.Slunce ukončeno ve 2,45 i dříve.

U části nákladu Š ve střední části přerušeno.Na jednotce vpravo nahoře bod až zářez.

#### 41.známka

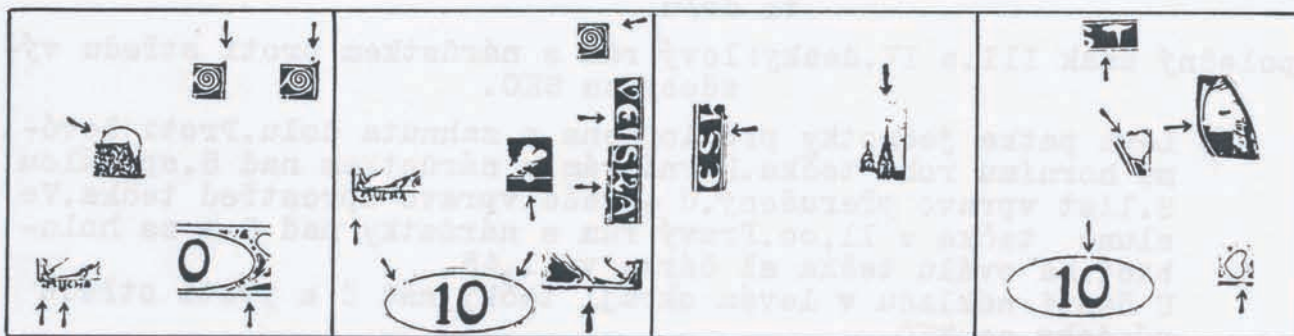

I -41 Pravý horní roh vybíhá nahoru.Dolní rám pod štítkem vpravo přerušeny.Před M tečka.U dolu prodlouženo. U části nákladu nad pravým horním rohem tečka.Na slunci nárůstek v 10,00.

II -41 Pravý horní roh vybíhá.Na střední příčce E ve VEN nárůstek.Pravé dolní nožka K v KÁ protažena nahoru.Linka pod 8.větví ví křoví rozšířena v bílou skvrnu.Ovál přerušeny v 9,45, 10,00 a 2,00.Levý dolní roh přechází v čárku pod M.Dolní rám s nárůstkou pod nohou pravé holubice.

III-41 Nad 6.věží dvě tečky vedle sebe,později spojeny ve výraznou tečku.Dolní oblouček S v ČES vpravo narušený až přerušeny.

IV -41 Levé rameno T prodlouženo.Vnitřní obrys pravé větve nad střechou přerušeny.Slunce ukončeno ve 3,00.Ovál přerušeny ve 12,15.Dolní rám za 4.srdcem vylomený. U části nákladu 10.list vlevo nahoře přerušeny.

#### 42.známka

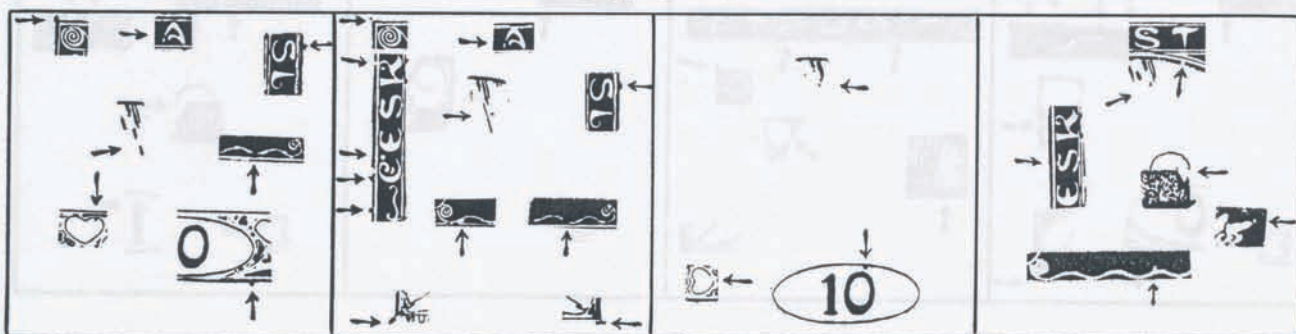

Společný znak I.a II.desky: levá nožka A v TA přerušena. Vlnovka mezi 8.a 9.obloukem přerušena.

- I -42 Levá nožka A v TA přerušena. Vlnovka mezi 8.a 9.obloukem přerušena. Levý horní roh vybíhá nahoru. Hlavní paprsek přerušovaný. Ve 2.srdci vpravo nahoře tečka. Dolní rám s nárůstkem pod štítkem vpravo.  
U části nákladu pravý rám s nárůstkem nad S ve SLO.
- II -42 Levá nožka A v TA přerušena. Vlnovka mezi 8.a 9.obloukem přerušena. Levý rám s dvěma nárůstky před Č a přerušovaný nad Č a K. Mezi ČE nahoře bod. U hlavního paprsku vpravo tečka. Pravý rám s nárůstkem nad S ve SLO. Pod 1.obloukem vlnovky bod. Proti levému dolnímu rohu čárka/spojeno/. Pod pravým dolním rohem čárka/spojeno/.  
U části nákladu proti levému hornímu rohu tečka/spojeno/.
- III-42 Hlavní paprsek velmi krátký.  
U části nákladu 1.srdce vpravo přerušeno. Na vnitřním obrysu oválu nárůstek ve 12,45.
- IV -42 V barevném oblouku pod T zářez. Hlavní paprsek tvoří tečka-často mizí. Na S v ČES nahoře nárůstek. Vpravo od vrcholu 7. větve křoví bod. Slunce ukončeno ve 3,00.

43.známka

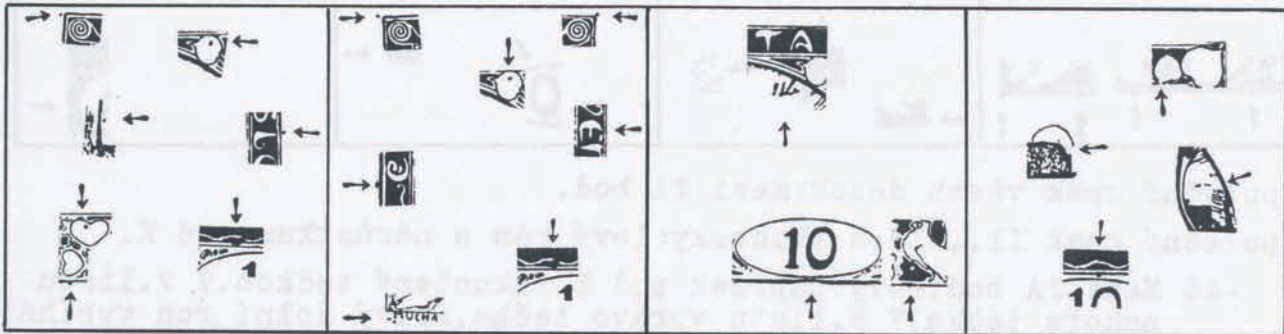

Společný znak I.a II.desky: v 6.listu nahoře tečka.

- I -43 V 6.listu nahoře tečka. U 4.věže vpravo uprostřed tečka. Ve 2.srdci nahoře tečka. Dolní rám s nárůstkem pod 1.srdcem.  
U části nákladu vedle levého horního rohu tečka. Pravý rám s nárůstkem nad L. 4.oblouk vlnovky přerušovaný-i linka pod ním.
- II -43 V 6.listu nahoře tečka. Levý rám s nárůstkem před Č.E ve VEN nahoře přerušeno. Pod M vlevo dvě tečky až čárka.  
U části nákladu vedle levého horního rohu tečka až dvě. Pravý horní roh vybíhá. 4.oblouk vlnovky přerušovaný-i linka pod ním.
- III-43 Paprsky pod A v TA v podobě trojzubce. Ovál zeslabený ve 12,00. Ve výzdobě u pravé holubice bod. Dolní rám pod nulou prohnutý.
- IV -43 7.list vlevo dole přerušovaný. Za pravou větví paprsek přerušovaný. Slunce ukončeno ve 3,00. Na barevné lince pod 5.obloukem vlnovky nárůstek.

44.známka

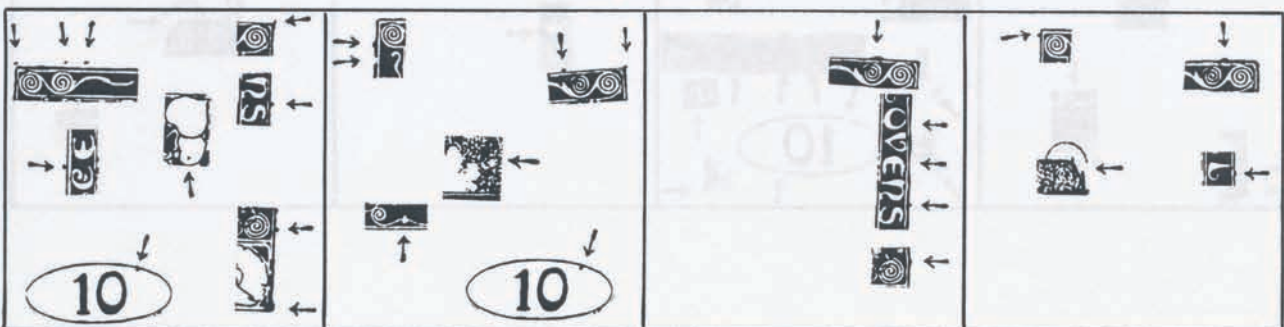

Společný znak I.a II.desky:na vnitřním obvodu oválu nárůstek v 1,30

- I -44 Na vnitřním obvodu oválu nárůstek v 1,30.Pravý horní roh vybíhá.Vlevém okraji mezi ČE tečka-později nárůstek.Pravý rám s nárůstkem nad NS,7.spirálou a u dolního rohu. U části nákladu v horním okraji tečky nad levým rohem,4.spirálou a levou vidlicí.V 9.listu dole tečka.
- II -44 Na vnitřním obvodu oválu nárůstek v 1,30.Horní rám s nárůstkem před 5.spirálou.Pravý horní roh vybíhá.Levý rám pod 3.spirálou s nárůstkem a v zápětí přerušeny.Vpravo od 3.větve keře bílá skvrna.Na 1.oblouku vlnovky bílá skvrna.
- III-44 Horní rám s plochým nárůstkem nad 5.spirálou.Pravý rám prohnutý nad OV a VE a s nárůstkem mezi NS a u 7.spirály.
- IV -44 Horní rám s nárůstkem mezi 5.a 6.spirálou.Levý rám s nárůstkem u horního rohu.Pravý rám s nárůstkem nad L.Slunce ukončeno ve 3,00.

## 45.známka

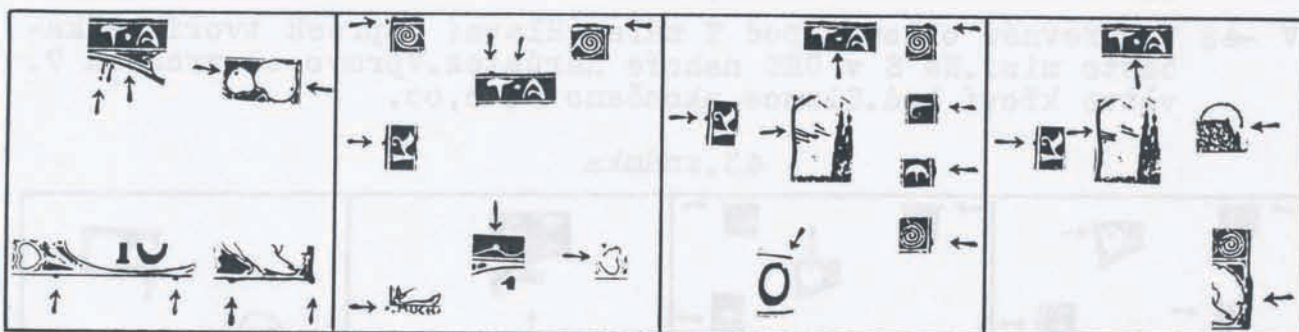

Společný znak všech desek:mezi TA bod.

Společný znak II.,III.a IV.desky:levý rám s nárůstkem nad K.

- I -45 Mezi TA bod.Levý paprsek pod T zakončený tečkou.V 7.listu nahoře tečka.V 8.listu vpravo tečka.Pravý dolní roh vybíhá. U části nákladu dolní rám s nárůstkem pod výzdobou u l.srdce,za nulou a pod výzdobou u pravé holubice.
- II -45 Mezi TA bod.Levý rám s nárůstkem nad K.Horní rám s nárůstkem nad T.Na 4.oblouku vlnovky bod.4.srdce vlevo přerušeno. U části nákladu vedle levého horního rohu tečka.Vedle pravého horního rohu tečka.Pod levým dolním rohem dvě tečky.
- III-45 Mezi TA bod.Levý rám s nárůstkem nad K.Pravý rám s nárůstkem nad 6.spirálou,L,E a 7.spirálou.Ze tří nejhornějších paprsků které se dotýkají levé větve je horní delší.Nula v 1,00 vylomena.
- IV -45 Mezi TA bod.Levý rám s nárůstkem nad K.Tři nejhornější paprsky které se dotýkají levé větve jsou stejně dlouhé.Slunce ukončeno ve 3,00.Pravý rám za holubicí zesílený.

## 46.známka

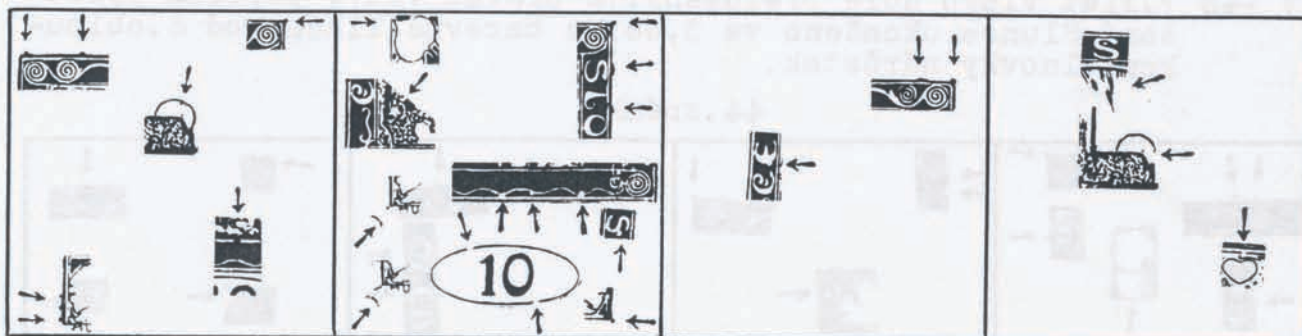

- I -46 Horní rám s nárůstky u levého rohu a 4.spirály.Pravý horní roh vybíhá.Levý rám s 1-3 nárůstky u dolního rohu.Vnitřní obvod slunce s nárůstkem ve 12,15.Bílá linka nad 5.obloukem vlnovky přerušena.
- II -46 Pravý horní roh vybíhá.Pravý rám s nárůstky nad S ve SLO a mezi LO.3.list nahoře přerušeny.Mezi Č a 1.větvi keře bod.Mezi keřem a křovím bod.Na S ve SKÁ vpravo bod.Mezi 6.a 7.obloukem vlnovky bod.Na 7.obluku vlnovky zdola bod.Mezi 8.a 9.obloukem vlnovky bod.Na lince nad 8.spirálou nárůstek.Ovál přerušeny v 10,45 a 5,00.Pravý dolní roh vybíhá.Pod levým dolním rohem s větším odstupem půlkruh.U části nákladu proti levému dolnímu rohu tečka.Pod levým dolním rohem šikmá čárka/spojeno/.
- III-46 Na E v ČE vlevo nárůstek.  
U části nákladu horní rám s nárůstky mezi 5.a 6.spirálou a na pravém rohu.
- IV -46 Hlavní paprsek spojený s paprsky pod Š.Slunce ukončeno ve 3,00.Barevná linka nad 3.srdcem přerušena.

## 47.známka

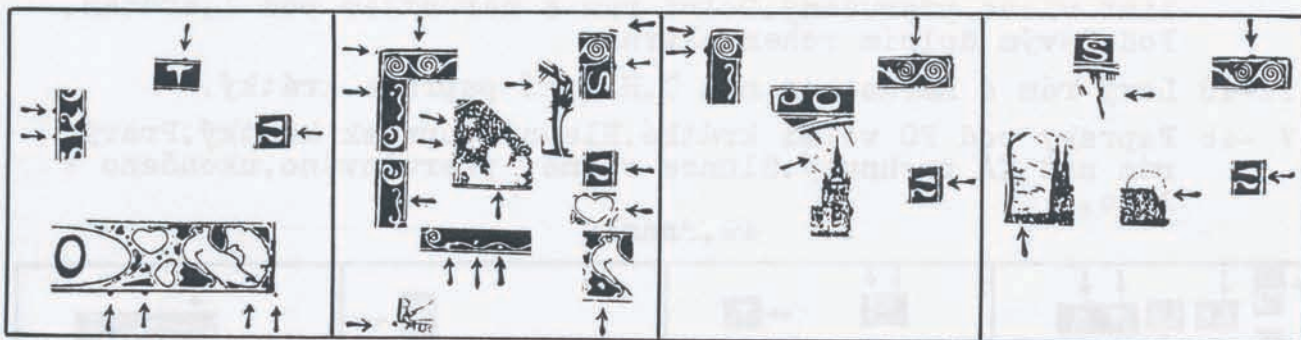

Společný znak všech desek:N nahoře přerušeno.

- I -47 N nahoře přerušeno.Levý rám se dvěma nárůstky nad K.V křídle pravé holubice dole tečka.Dolní rám s nárůstkem pod štítkem vpravo a pod výzdobou u 4.srdce.Proti pravému dolnímu rohu tečka.  
U části nákladu horní rám s nárůstkem nad T.
- II -47 N nahoře přerušeno.Horní rám s nárůstkem nad 4.spirálou.U výzdoby za SKO bod.Levý obrys pravé větve pod obloukem vyložený.Na výzdobě před Č uprostřed nárůstek.1.větve keře doleva prodloužena.Nad 1.větvi keře dvě bílé skvrny nad sebou.Barevná linka pod keřem uprostřed přerušena.Na 1.obluku vlnovky vlevo bod.Mezi 1.a 2.obloukem vlnovky bod.Pod 2.obloukem vlnovky bod.3.srdce vpravo přerušeno.Ve výzdobě pod pravou holubicí bod.  
U části nákladu vedle levého horního rohu tečka.Nad pravým horním rohem čárka.Pravý rám s nárůstkem před SL.Proti levému dolnímu rohu tečka až skvrna.
- III.47 N nahoře přerušeno.Levý rám k hornímu rohu seříznutý a s nárůstkem proti 3.spirále.  
U části nákladu horní rám s nárůstkem mezi 5.a 6.spirálou.Mezi paprsky pod PO a 3.věží tečka.
- IV -47 N nahoře přerušeno.Horní rám s nárůstkem mezi 5.a 6.spirálou.Hlavní paprsek spojený s paprsky pod Š.Slunce ukončeno ve 3,00.Nejdolnější paprsek vlevo od 1.věže tvoří tečka a čárka.

## 48. známka

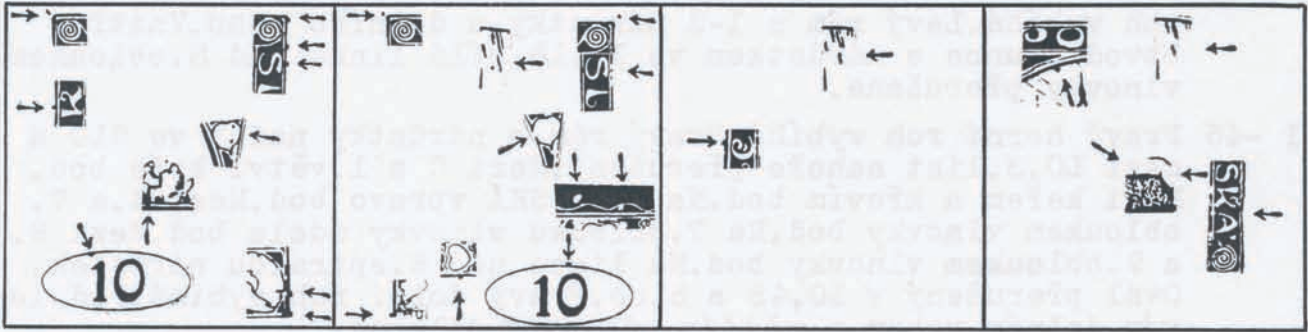

- I -48 Proti levému hornímu rohu čárka. Levý rám s nárůstkem nad K. Pravý rám s nárůstkou u horního rohu, před a nad S ve SLO, za holubicí a u dolního rohu. V 10. listu vpravo nahoře a dole tečka. Bílá linka pod 9. větví křoví přerušena. Vnitřní obvod oválu s nárůstkem v 11,30.
- II -48 Proti levému hornímu rohu tečka. U hlavního paprsku vlevo tečka. Pravý rám nad SL přerušovaný. Nad 7. a pod 8. obloukem vlnovky bílé skvrny. Ovál s nárůstkem ve 12,30. U části nákladu proti pravému hornímu rohu tečka až dvě. 10. list vlevo přerušovaný. Dolní rám s nárůstkem pod 1. srdcem. Pod levým dolním rohem skvrna.
- III-48 Levý rám s nárůstkem nad Č. Hlavní paprsek krátký.
- IV -48 Paprsky pod PO velmi krátké. Hlavní paprsek krátký. Pravý rám nad KÁ prohnutý. Slunce různě přerušováno, ukončeno v 1,30.

## 49. známka

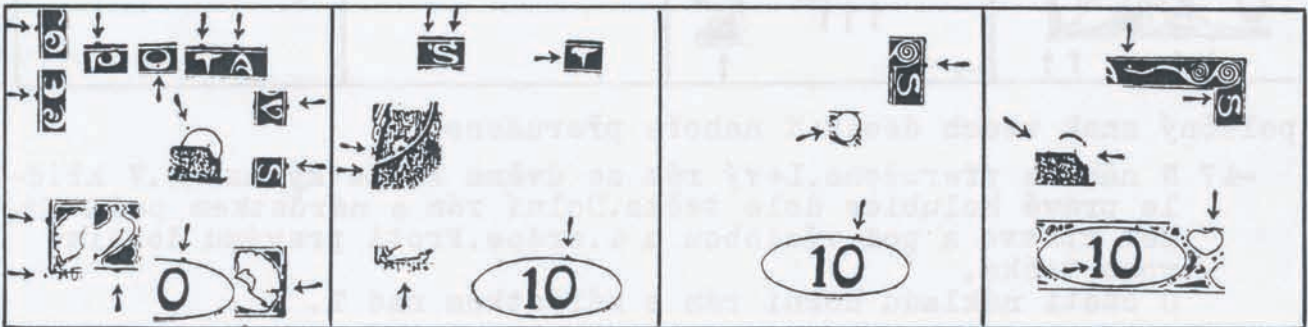

- Společný znak všech desek: na oválu nárůstek ve 12,45.
- I -49 Na oválu nárůstek ve 12,45. Horní rám s nárůstkou nad P, T a A. Na O v PO dole tečka. Levý rám s nárůstkou za O, mezi ČE a za holubicí. Pravý rám s nárůstkem nad S ve SKÁ. Dolní rám s nárůstkem pod výzdobou u levé holubice. U části nákladu pravý rám s nárůstkem nad V. Nad sluncem tečka v 10,45. Ve vějíři pravé holubice tečka proti dolnímu zářezu. Proti levému dolnímu rohu tečka až čárka.
- II -49 Na oválu nárůstek ve 12,45. U Š vlevo nahoře bod. Na Š vpravo nahoře nárůstek. Ve styku nožky a levého ramena T nárůstek. Na levé větvi bílý kroužek a pod ním bílá čára dolu rozdvojená. UC dole vylomeno.
- III-49 Na oválu nárůstek ve 12,45. U části nákladu 6. list vlevo přerušovaný. Pravý rám s nárůstkem před SL.
- IV -49 Na oválu nárůstek ve 12,45. Slunce začíná v 10,30 a končí v 1,30. V nožce jednotky vlevo dole vrub. U části nákladu před SL nahoře bod a 3. srdce vpravo nahoře přerušeno. Nad začátkem pravé vidlice bod.

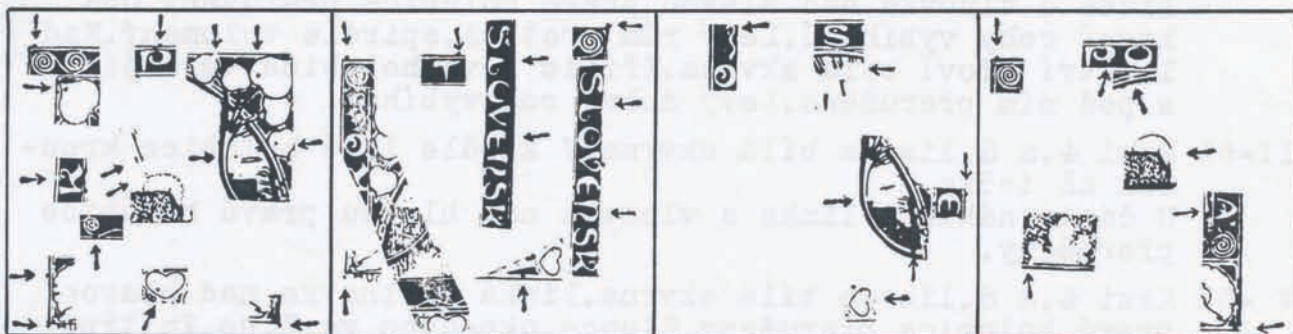

Společný znak I., II. a IV. desky: horní rám s nárůstkem u levého rohu.

I -50 Horní rám s nárůstkem u levého rohu a nad P. Levý rám nad K přerušovaný a s nárůstkem za holubicí. Ve hrotu 3. listu tečka. 6. list nahoře přerušovaný. V 8. listu vlevo tečka. U paprsku za pravou větví vlevo tečka. Vlnovka pod 1. spirálou přerušena. Ve 2. srdci vlevo tečka. Pravý dolní roh vybíhá. Pod levým dolním rohem tečka.

U části nákladu souběžně s hlavním paprskem vlevo dole čárka. Nad sluncem v 10,30 tečka. V 10. listu tečka.

II--50 Horní rám s nárůstkem u levého rohu a nad T. Linka pod výzdobou u 4. srdce přerušena.

U části nákladu pravý horní roh vybíhá nahoru. Chybí pravý rám a okrajová linka. Písmena LOVENSK v horní části zalita barvou. Pod levým dolním rohem tečka až čárka. Úzká světlna z 2. srdce přes keř, 1. list, 0 ve SKO a výzdobou za SKO do 3. spirály.

III-50 Paprsky pod Š jsou proti jiným polím podstatně kratší. V horním obloučku výzdoby za SKO bod.

U části nákladu pravý rám s nárůstkem nad E. Pravá větev uvnitř nad střechou a u kmenu přerušena. 4. srdce vpravo přerušeno.

IV -50 Horní rám s nárůstkem u levého rohu. Linka nad obloukem pod O v PO přerušena. Barevná linka pod 1. větví keře přerušena. Slunce ukončeno ve 3,00 i dříve.

U části nákladu na bříšku P dole nárůstek. Na příčce Á vpravo dole nárůstek. Pravý rám nad dolním rohem vylomený.

## 51. známka

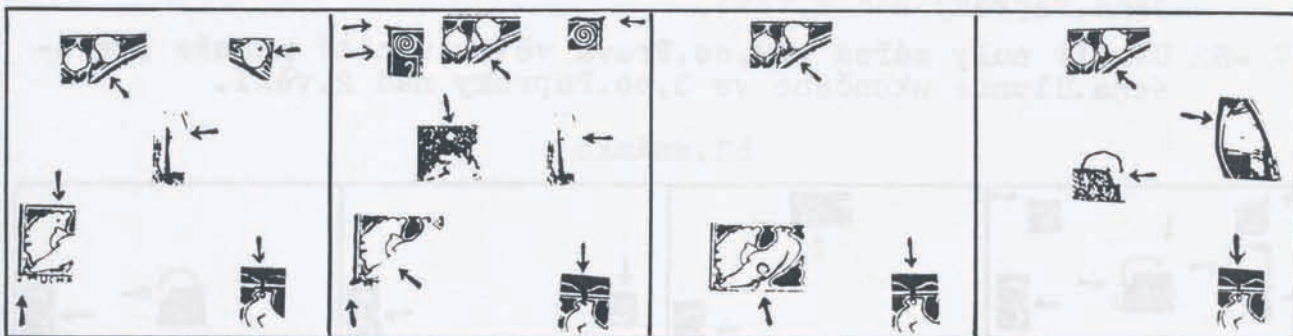

Společný znak všech desek: mezi 4. a 5. listem bílá skvrna.

Společný znak I., II. a IV. desky: linka a vlnovka nad hlavou pravé holubice přerušeny.

Společný znak I. a II. desky: u 4. věže vpravo nahoře tečka.

I -51 Mezi 4. a 5. listem bílá skvrna. U 4. věže vpravo nahoře tečka. Linka a vlnovka nad hlavou pravé holubice přerušeny.

U části nákladu v 6. listu tečka. Nad vějířkem levé holubice tečka. Pod levým dolním rohem tečka až čárka/spojeno/.

- II -51 Mezi 4.a 5.listem bílá skvrna.U 4.věže vpravo nahoře tečka. Linka a vlnovka nad hlavou pravé holubice přerušeny.Oba horní rohy vybíhají.Levý rám proti 3.spirále vylomený.Nad 1.větvi křoví bílá skvrna.Křídlo levé holubice ve vějířku a pod ním přerušeno.Levý dolní roh vybíhá.
- III-51 Mezi 4.a 5.listem bílá skvrna.V křídle levé holubice kroužek až tečka.  
U části nákladu linka a vlnovka nad hlavou pravé holubice přerušeny.
- IV -51 Mezi 4.a 5.listem bílá skvrna.Linka a vlnovka nad hlavou pravé holubice přerušeny.Slunce ukončeno ve 3,00.Vnitřní obrys pravé větve vlevo nahoře přerušeny.

## 52.známka

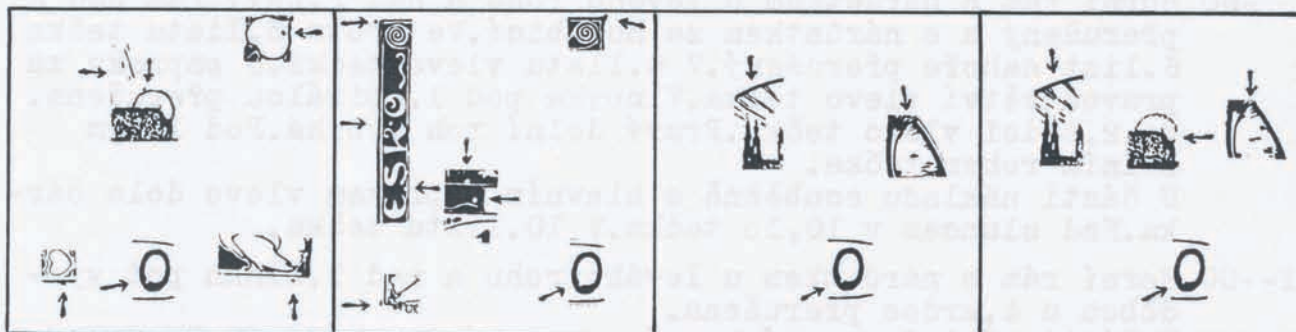

Společný znak všech desek: uvnitř nuly zářez v 7,00.

Společný znak III.a IV.desky: pravá větev uvnitř nahoře přerušena.

- I -52 Uvnitř nuly zářez v 7,00.Na slunci nárůstek v 11,00.Dolní rám s nárůstkem pod 1.srdcem.  
U části nákladu v 8.listu vpravo tečka.U hlavního paprsku vlevo čárka.V okraji pod křídlem pravé holubice tečka až nárůstek na rámu.
- II -52 Uvnitř nuly zářez v 7,00. Vedle levého horního rohu tečka až čárka.Pravý horní roh vybíhá.4.oblouk vlnovky přerušeny. a nad přerušením bílá skvrnka.Na příčce nad 4.obloukem vlnovky bílá skvrnka.Vedle levého dolního rohu tečka/spojeno/  
U části nákladu mezi ES dole na lince nárůstek a mezi KO nahoře bod.
- III-52 Uvnitř nuly zářez v 7,00.Pravá větev uvnitř nahoře přerušena.Paprsky nad 2.věží.
- IV -52 Uvnitř nuly zářez v 7,00.Pravá větev uvnitř nahoře přerušena.Slunce ukončeno ve 3,00.Paprsky nad 2.věží.

## 53.známka

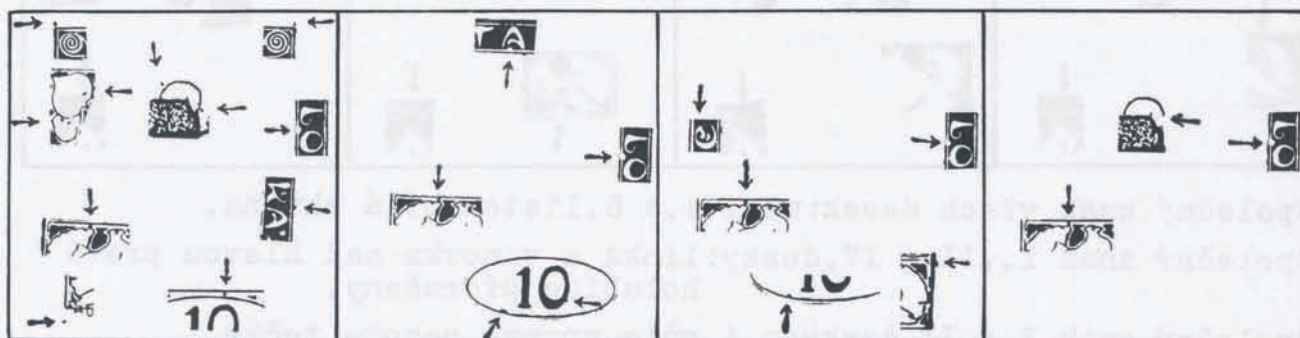

Společný znak všech desek: mezi 10 dole na lince nárůstek.Nad vějířem levé holubice bílá linka přerušena.

- I -53 Mezi L0 dole na lince nárůstek.Nad vějířem levé holubice bílá linka přerušena.Ve 2.listu vlevo nahoře tečka-často spojena s 3.listem.U slunce tečka ve 4,30.Nad oválem tečka ve 12,30.Nízko pod levým dolním rohem tečka. U části nákladu nad levým horním rohem tečka.Nad pravým horním rohem tečka.Ve 2.listu nahoře tečka.Ve 3.listu vpravo tečka.Nad sluncem tečka v 10,00.V pravém okraji nad KÁ tečka až nárůstek na rámu.
- II -53 Mezi L0 dole na lince nárůstek.Bílá linka nad vějířem levé holubice přerušena.Na lince pod A v TA nárůstek.Na vnitřním obvodu oválu nárůstek v 7,00.Na nule nárůstek ve 4,30.
- III-53 Mezi L0 dole na lince nárůstek.Bílá linka nad vějířem levé holubice přerušena. U části nákladu na Č vpravo nahoře nárůstek.Pravý rám s nárůstkem nahoře za holubicí.Na vnitřním obvodu oválu nárůstek v 7,00.
- IV -53 Mezi L0 dole na lince nárůstek.Bílá linka nad vějířem levé holubice přerušena.Slunce ukončeno ve 3,00.

## 54.známka

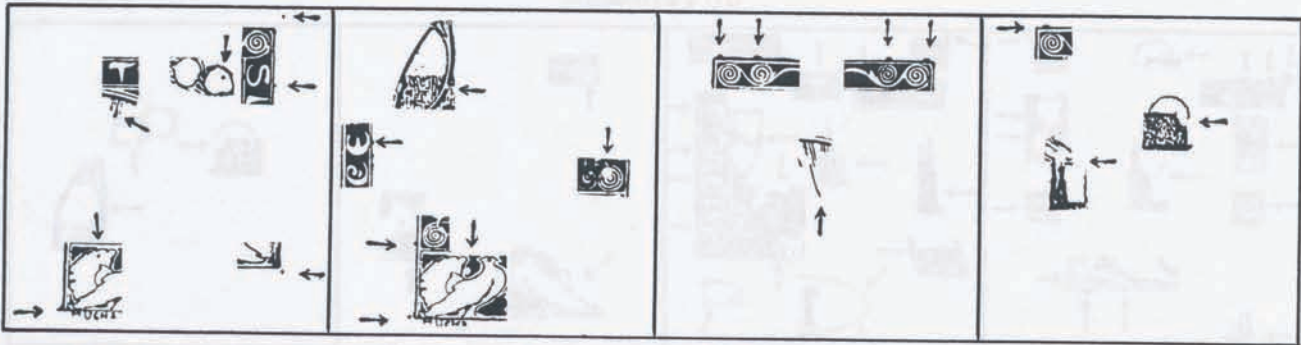

- I -54 V 7.listu tečka.U paprsku pod T vpravo tečka.Ve vějíři levé holubice nahoře tečka.Levý dolní roh vybíhá doleva. U části nákladu vysoko nad pravým horním rohem čárka.Pravý rám s nárůstkem nad SL. Proti pravému dolnímu rohu tečka.
- II -54 Pravý obrys levé větve pod střechou vylomený.V 7.spirále bílá skvrna.Bílá linka pod E v ČES přerušna.V okraji proti 2.spirále tečka až nárůstek na rámu.Vpravo na vějíři levé holubice bílá skvrna.Vedle levého dolního rohu tečka/spojeno/.
- III-54 Horní rám s nárůstky u obou rohů a nad 4.a 5.spirálou.Hlavní paprsek dlouhý,prohnutý doleva.
- IV -54 Horní rám s nárůstkem u levého rohu.Vpravo od hrotu 2.věže dva krátké paprsky.Slunce ukončeno ve 3,00.

## 55.známka

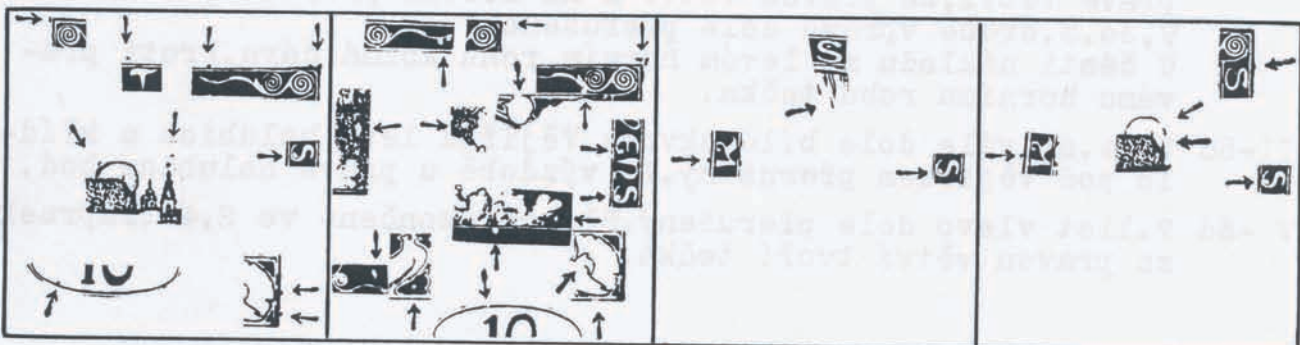

Společný znak všech desek: na S ve SKÁ uvnitř dole bod.

- I--55 Na S ve SKÁ uvnitř dole bod.Horní rám s nárůstky nad pravou vidlicí a u pravého rohu.Pravý horní roh vybíhá.



U části nákladu v okraji nad T tečka. Vedle levého horního rohu tečka. Nad tečkou nad 6. věží další tečka. Nad sluncem tečka v 10,00. Vnitřní obvod oválu s nárůstkem v 7,30. Na rámu za pravou holubicí dva nárůstky.

II-55 Na S ve SKÁ uvnitř dole bod. Na začátku levé vidlice dvě bílé skvrny. 5. spirála dole spojena s linkou. 6. list nahoře přerušeny. Bílé skvrny: za pravou větví, nad 3. větví keře, mezi 1. a 2. větví křoví, na lince dole mezi 8. a 9. větví křoví a nad 1. obloukem vlnovky. Pod 8. větví křoví bod. Na E ve VEN dole nárůstek. Ovál přerušeny v 11,30. Ve výzdobě u levé holubice bod. Záda pravé holubice ve vějířku přerušena. U části nákladu vedle pravého horního rohu tečka až čárka. Nad pravým horním rohem tečka a vpravo od ní čárka. Dolní rám přerušeny pod křídlem pravé holubice.

III-55 Na S ve SKÁ uvnitř dole bod. Levý rám s nárůstkem nad K. Hlavní paprsek krátký.

IV -55 Na S ve SKÁ uvnitř dole bod. Pravý rám s nárůstkem před SL. Slunce ukončeno ve 3,00. U části nákladu levý rám s nárůstkem nad K. Slunce přerušeno 1,30-2,00.

56. známka

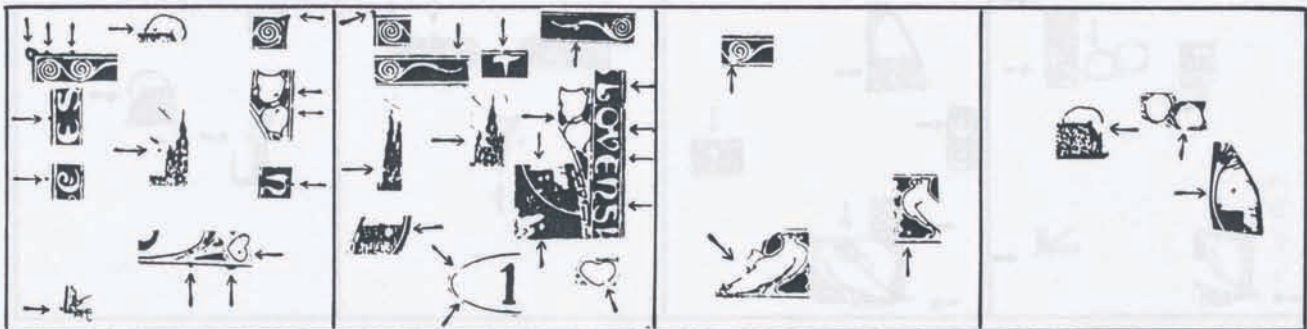

I -56 Na levém horním rohu velký nárůstek s bodem ve středu. Horní rám s nárůstkem nad 3. a mezi 3. a 4. spirálou. Pravý horní roh vybíhá. Vlevo od levé věžičky 3. věže tečka. Nad střechou ve slunci tečka. Ve 4. srdci tečka. Vedle levého dolního rohu tečka v okraji až nárůstek na rámu. Dolní rám s nárůstkem pod štítkem vpravo a pod 4. srdcem. U části nákladu v okraji nad Č tečka. Mezi ES nárůstek na rámu. V 9. a 10. listu tečky. V okraji nad N tečka až nárůstek na rámu.

II -56 Horní rám přerušeny nad začátkem levé vidlice a nad T. 1. věž vlevo dole vylomena. 3. věž vlevo 2x vylomena. Na pravé vidlici dole nárůstek. 9. a 10. list dole přerušeny. OV spojeno. Na E a S v ENSKÁ nahoře nárůstky. Bílé skvrny: za levou větví, nad 3. větví keře, nad 1. a 2. větví křoví, pod 7. větví křoví, na pravé větví, za pravou větví a na L. Ovál přerušeny v 8,15 a 9,30. 3. srdce vpravo dole přerušeno. U části nákladu na levém horním rohu kolmá čára. Proti pravému hornímu rohu tečka.

III-56 Ve 4. spirále dole bílá skvrna. Vějířek levé holubice a křídlo pod vějířkem přerušeny. Ve výzdobě u pravé holubice bod.

IV -56 7. list vlevo dole přerušeny. Slunce ukončeno ve 2,45. Paprsek za pravou větví tvoří tečka.

## 57. známka

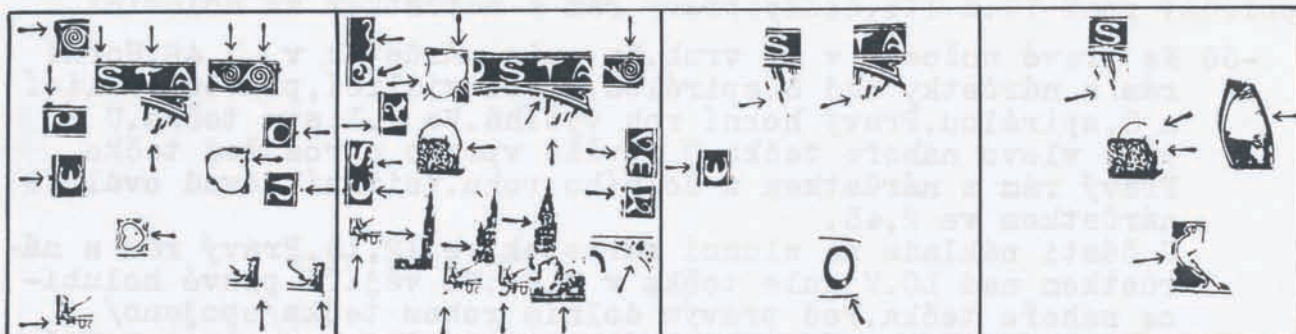

Společný znak I., II. a III. desky: u levého paprsku pod A v TA vlevo dole tečka/spojeno/. Levý rám s nárůstkem nad E.

I -57 U levého paprsku pod A v TA vlevo dole tečka. Levý rám s nárůstkem nad E. Vedle levého horního rohu svíslá čárka-později nárůstek. Horní rám s nárůstkem nad P, Š, 5. a 6. spirálou. Pravý rám s nárůstkem proti 6. spirále. Vedle pravého dolního rohu tečka až nárůstek. Nožka T vpravo nahoře vylomena. Pod levým dolním rohem tečka/spojeno/.

U části nákladu v 8. listu vpravo nahoře tečka. Pravý rám s nárůstkem nad O. V okraji nad N tečka. V 1. srdci tečka. Pod vybíhajícím pravým dolním rohem tečka.

II -57 U levého paprsku pod A v TA vlevo dole tečka. Levý rám s nárůstkem nad E. Horní rám s nárůstkem nad 5. spirálou. Barevná linka pod Š přerušena. Oblouk pod OŠ a T vylomenný. Na lince pod 4. spirálou nárůstek. V ČESKO: mezi ES dole bod, na S dole uvnitř nárůstek, svíslá nožka K nahoru prodloužena a na pravé dolní nožce dole nárůstek, na O dole uvnitř nárůstek. Na výzdobě za SKO uprostřed nárůstek. 3. list vlevo a nahoře přerušenný. Střecha před 1. věží vylomenná. V 1. věži vlevo zářez. 3. věž pod levou věžičkou vylomenná. Šikmá střecha ve slunci vylomenná. 6. věž vlevo dole vylomenná. Na lince mezi VE dole nárůstek. Svíslá nožka K ve SKÁ dole doleva prodloužena. Bílé skvrny: za pravou větví, mezi keřem a křovím, nad 1. větví křoví, na lince dole mezi 8. a 9. větví křoví. Ovál přerušenný ve 2,00 a narušený v 7,00.

U části nákladu vedle levého horního rohu tečka. Pod M vlevo tečka. Pod M vlevo dvě tečky až prohnutá čárka.

III-57 U levého paprsku pod A v TA vlevo dole tečka. Levý rám s nárůstkem nad E. Hlavní paprsek krátký.

U části nákladu na nule bod v 5,00.

IV -57 Hlavní paprsek krátký. Slunce ukončeno ve 3,00. Za pravou větví chybí paprsek. Křídlo pravé holubice pod ohybem přerušeno.

U části nákladu slunce přerušeno 1,30-2,45.

## 58. známka

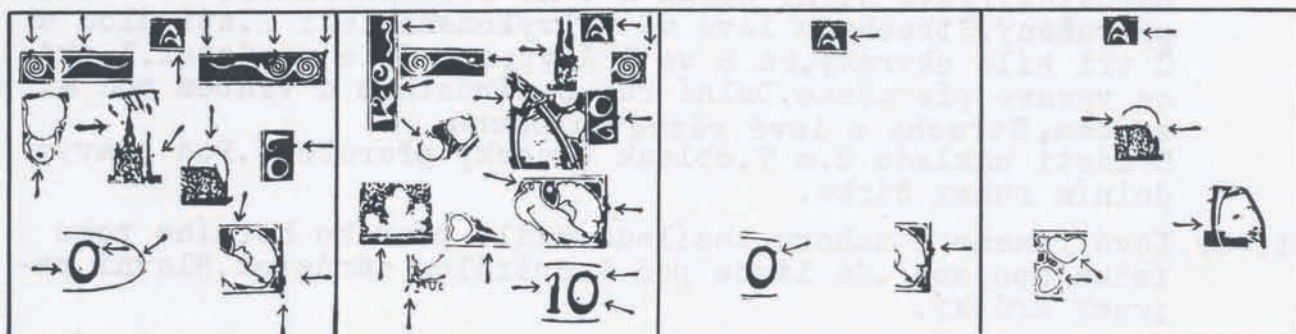

Společný znak všech desek: na pravé nožce A v TA vrub.



## 60. známka

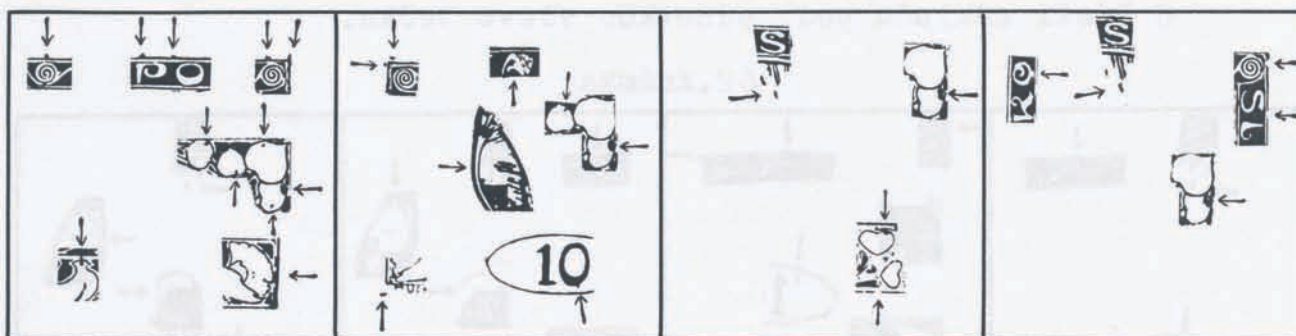

Společný znak všech desek: v 9. listu vpravo barevná skvrna.

- I -60 V 9. listu vpravo barevná skvrna a dole tečka. Horní rám s nárůstky nad 4. spirálou, P, mezi PO a nad 6. spirálou. Pravý horní roh vybíhá. V 6. listu nahoře tečka. V 7. listu vpravo dole tečka. Bílá linka nad hlavou levé holubice přerušena. U části nákladu v 8. listu nahoře tečka. Za vějířkem pravé holubice tečka až dvě.
- II -60 V 9. listu vpravo barevná skvrna. Vedle levého horního rohu tečka/spojeno/. V 7. listu nahoře tečka. Za pravou větví tři dlouhé paprsky. Pravá patka jednotky dlouhá. Na nule nárůstek v 5,45. U části nákladu nad levým horním rohem tečka. Pod levým dolním rohem vodorovná čárka. Světlna u A v TA.
- III-60 V 9. listu vpravo barevná skvrna. Hlavní paprsek krátký. Ve 3. srdci vpravo nahoře barevná skvrna. Dolní rám před 4. srdcem přerušeny.
- IV -60 V 9. listu vpravo barevná skvrna. Pravý rám proti 6. spirále a mezi SL přerušeny. Na O v KO dole nárůstek. Hlavní paprsek krátký. Slunce ukončeno ve 3,00.

## 61. známka

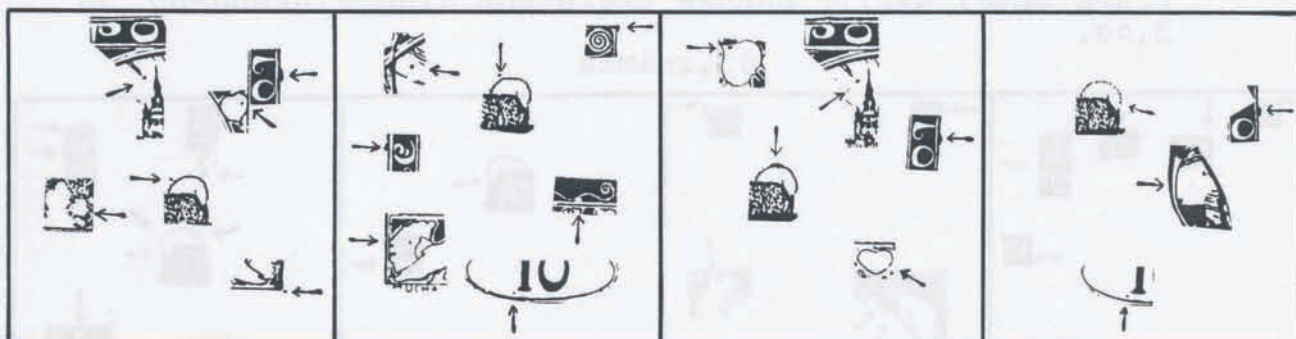

Společný znak I., III. a IV. desky: pravý rám s nárůstkem nad LO.

Společný znak I. a III. desky: mezi paprsky pod PO a 3. věží tečka.

- I -61 Pravý rám s nárůstkem nad LO. Mezi paprsky pod PO a 3. věží tečka. Ve 3. větvi keře tečka. U části nákladu nad sluncem tečka v 10,00. V 10. listu vpravo tečka. Proti pravému dolnímu rohu tečka až čárka.
- II -61 Levý rám s nárůstkem nad Č. Pravý horní roh vybíhá. 1mm vpravo od styku levé větve s obloukem tečka. Nad sluncem tečka v 11,00. 9. oblouk vlnovky dole spojený s linkou. Vnitřní obvod oválu vylomený v 7,45. U části nákladu ve vějíři levé holubice tečka. Pod jednotkou vlevo tečka.
- III-61 Pravý rám s nárůstkem nad LO. Mezi paprsky pod PO a 3. věží tečka. Ve 3. listu vlevo nahoře tečka. Slunce zesíleno 11,00-12,30. 3. srdce vpravo přerušeno.

IV -61 Pravý rám s nárůstkem nad LO. Slunce přerušeno ve 4,00. Za pravou větví chybí paprsek.  
U části nákladu pod jednotkou vlevo tečka.

## 62.známka

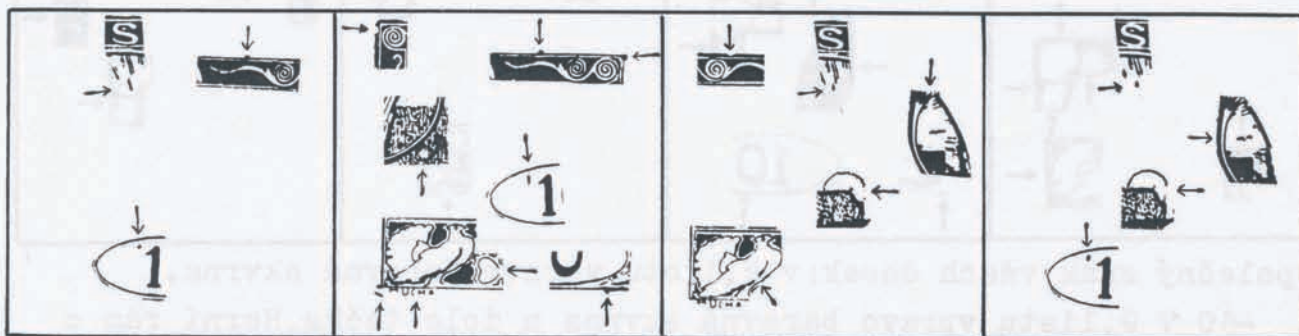

Společný znak I., II. a IV. desky: ve štítku tečka až svislá čárka v 11,00.

Společný znak III. a IV. desky: hlavní paprsek velmi krátký. Pravá větev uvnitř nahoře přerušena.

I -62 Ve štítku tečka v 11,00. Hlavní paprsek kratší. Horní rám s nárůstkem nad pravou vidlicí.

II-62 Ve štítku svislá čárka v 11,00. Horní rám s nárůstkem nad pravou vidlicí. Pravý horní roh vybíhá doprava. Levý rám u horního rohu vylomený. Pod levou větví bílá skvrna. Křídlo levé holubice nad CH prohnuto. l. srdce vpravo přerušeno. Levý dolní roh vybíhá doleva a pod ním tečka až čárka. Dolní rám s nárůstkem pod štítkem vpravo.

III-62 Hlavní paprsek velmi krátký. Pravá větev uvnitř nahoře přerušena. Slunce přerušeno ve 3,30. Křídlo levé holubice přerušeno.

U část nákladu horní rám s vrubem za 4. spirálou.

IV -62 Ve štítku svislá čárka v 11,00. Hlavní paprsek velmi krátký. Pravá větev uvnitř nahoře přerušena. Slunce ukončeno ve 3,00.

## 63.známka

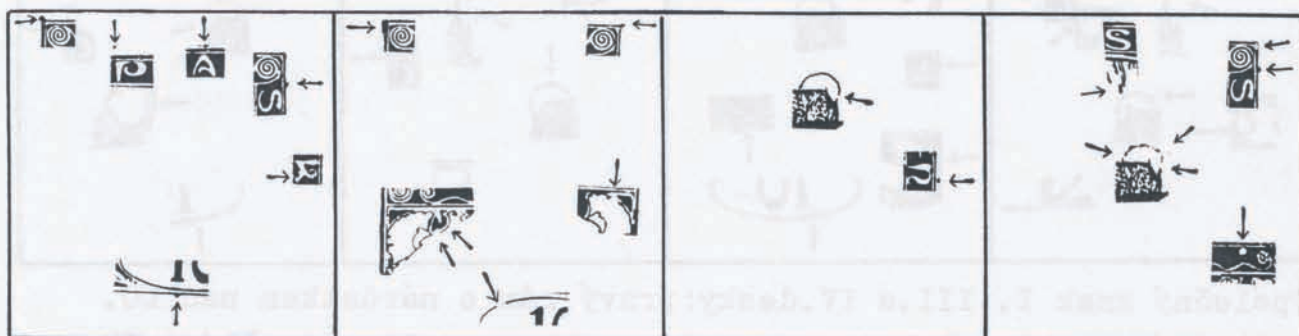

Společný znak I. a IV. desky: pravý rám s nárůstkem před SL.

I -63 Pravý rám s nárůstkem před SL. Levý horní roh vybíhá. V horním okraji nad A tečka až nárůstek na rámu. Pravá dolní nožka K v KĀ zeslabena.

U části nákladu v okraji nad P tečka. Dolní rám s nárůstkem pod jednotkou.

II -63 Levý rám s nárůstkem u horního rohu. Pravý horní roh vybíhá. Mezi hlavou a vějířem levé holubice bílá, svislá skvrna zasahuje l. oblouk vlnovky. Žáda levé holubice nad vějířkem přerušena s nárůstkem nahoru. Ovál přerušovaný v 10,15. Vějíř pravé holubice nahoře spojený s bílou linkou.

III-63 V okraji nad N tečka až nárůstek na rámu. Slunce slabě přerušeno ve 3,45.

- IV -63 Pravý rám s nárůstkem před SL.Pravý horní roh vylomený.  
Hlavní paprsek krátký.Slunce několikrát přerušeno,ukončeno  
ve 3,00.Nad 9.obloukem vlnovky bílá skvrna.

## 64.známka

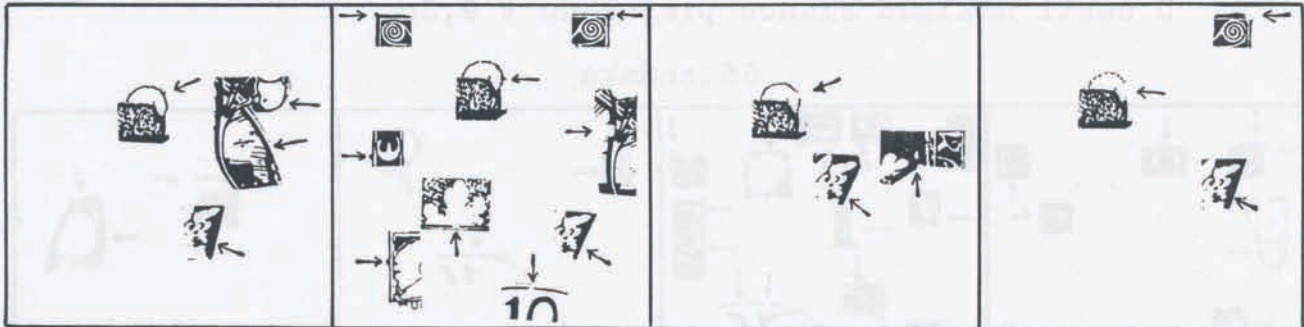

Společný znak všech desek:dole na 7.větvi křoví bílá skvrna.

- I -64 Dole na 7.větvi křoví bílá skvrna.V 9.listu vlevo tečka.Na slunci nárůstek v 1,30.Pod paprskem za pravou větví tečka.
- II -64 Dole na 7.větvi křoví bílá skvrna.Oba horní rohy vybíhají.  
Levý rám s nárůstkem nad E.Na slunci nárůstek ve 3,00.Levý  
obrys pravé větve nahore přerušeny.Barevná linka pod keřem  
uprostřed přerušena.  
U části nákladu nad výběžkem pravého horního rohu vodorov-  
ná čárka a lmm vpravo další.Ovál přerušeny ve 12,00.Levý  
rám s nárůstkem za holubicí.
- III-64 Dole na 7.větvi křoví bílá skvrna.Slunce přerušeno ve 2,00.  
Vpravo od 8.větve křoví bílá,svislá čárka.
- IV -64 Dole na 7.větvi křoví bílá skvrna.Horní rám nad 6.spirálou  
zesílený a vzápětí vylomený.Slunce ukončeno ve 2,30 i dříve.

## 65.známka

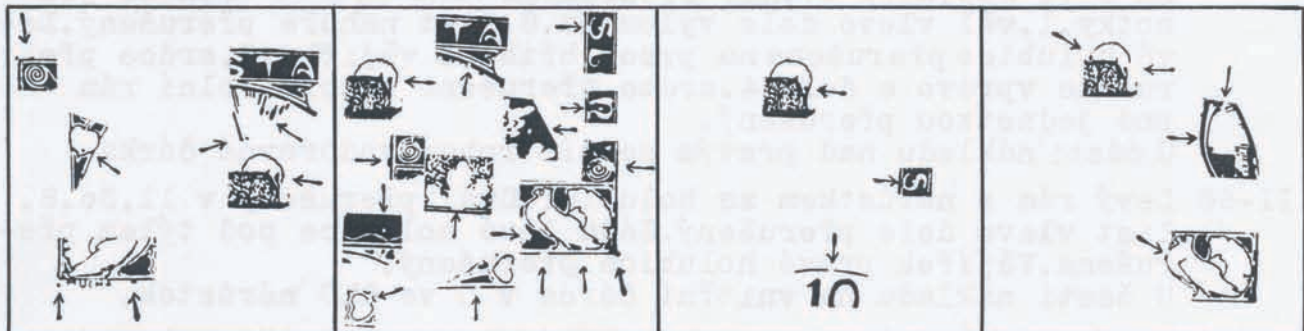

Společný znak I.a II.desky:ve slunci vpravo dole barevná čára.

Společný znak III.a IV.desky:ve slunci vpravo dole tečka.

- I -65 Ve slunci vpravo dole barevná čára.Horní rám s nárůstkem  
nad 3.spirálou.Mezi paprsky pod TA tečka.U hlavního paprsku  
vpravo dole tečka.V 1.listu dole tečka.Dolní rám s nárůstkem  
pod výzdobou u levé holubice.  
U části nákladu u levého horního rohu tečka.Pod levým dol-  
ním rohem tečka.
- II -65 Ve slunci vpravo dole barevná čára.Levý rám s nárůstkem pod  
2.spirálou.Oblouk pod TA přerušeny.Na S ve SL uprostřed ná-  
růstek.S a O ve SLO dole spojeny s linkou.Mezi nožkami N  
bod.Barevná linka pod keřem uprostřed přerušena.Mezi 7.a 8.  
větvi křoví bod.V 7.spirále bílá skvrna.Nad 6.obloukem vl-  
novky bod.1.a 4.srdce vpravo přerušeno.Ve výzdobě u pravé  
holubice bílá skvrna.Křídlo pravé holubice za nohou přeru-  
šeno.Dolní rám přerušeny pod výzdobami u 4.srdce a pravé  
holubice.Pravý dolní roh vybíhá.

III-65 Ve slunci vpravo dole tečka. Na S ve SKÁ uprostřed nárůstek. Ovál přerušovaný ve 12,00.

IV -65 Ve slunci vpravo dole tečka. Slunce ukončeno ve 3,30. Za pravou větví chybí paprsek. Obrys pravé holubice na prsou přerušovaný.

U části nákladu slunce přerušeno v 9,30.

66. známka

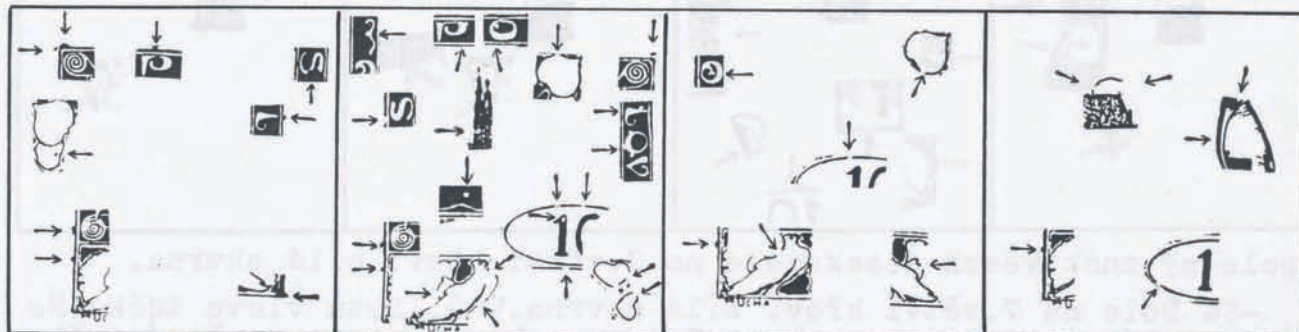

Společný znak II., III. a IV. desky: levý rám s nárůstkem za holubicí.  
Společný znak II. a III. desky: ovál přerušovaný v 11,30.

I -66 Horní rám s nárůstkem u levého rohu. Ve 2. listu vpravo tečka. S ve SLO vpravo dole vylomeno. Pravý dolní roh vybíhá doprava.

U části nákladu vedle levého horního rohu tečka. Horní rám s nárůstkem nad P. Levý rám s nárůstkem proti 2. spirále a za holubicí. Pravý rám s nárůstkem nad L.

II -66 Levý rám s nárůstkem proti 2. spirále a za holubicí a přerušovaný nad S. Ovál přerušovaný v 11,30 a 12,15. Výzdoba za SKO uprostřed s nárůstkem. Bílých skvrn a bodů je po známce mnoho, uvedeny jsou výrazné: na P vpravo nahoře, v O v PO, na L, na O ve SLO, mezi OV, nad 4. obloukem vlnovky a ve vrcholu jednotky. 1. věž vlevo dole vylomena. 8. list nahoře přerušovaný. Levá holubice přerušena na prsou, břicho a vějířku. 3. srdce přerušeno vpravo a dole. 4. srdce přerušeno nahoře. Dolní rám pod jednotkou přerušovaný.

U části nákladu nad pravým horním rohem vodorovná čárka.

III-66 Levý rám s nárůstkem za holubicí. Ovál přerušovaný v 11,30. 8. list vlevo dole přerušovaný. Zada levé holubice pod týlem přerušena. Vějířek pravé holubice přerušovaný.

U části nákladu na vnitřní čárce v O ve SKO nárůstek.

IV -66 Levý rám s nárůstkem za holubicí. Slunce přerušeno 9,15-9,45 a ukončeno v 1,00 i dříve. Za pravou větví chybí paprsek. Pravá větev uvnitř nahoře přerušena. Ovál přerušovaný v 8,15.

67. známka

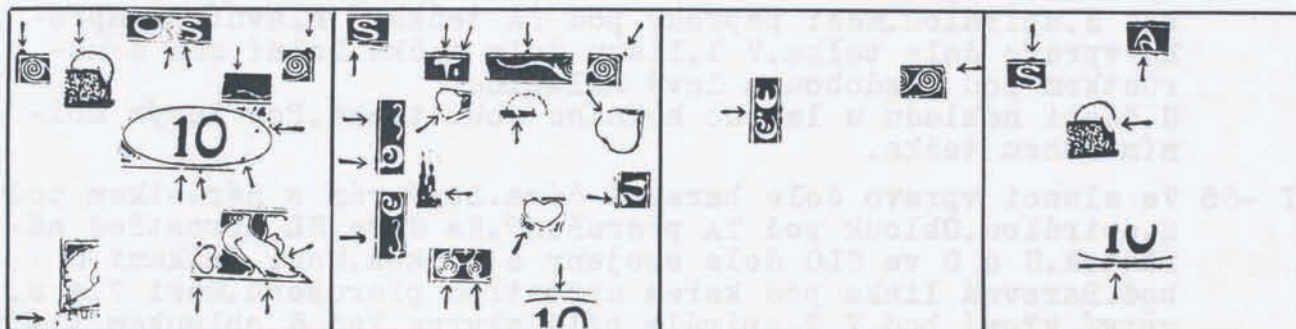

I -67 Horní rám s nárůstkem u obou rohů. Š vlevo dole přerušeno. 6. oblouk vlnovky vlevo přerušovaný. Ve štítku tečka ve 4,30- později nárůstek. V křídle pravé holubice tečka pod vějířkem. Dolní rám s nárůstkem pod 4. srdcem.

U části nákladu nad sluncem tečka v 10,30.Mezi OŠ světlna. Ve štítku tečka ve 2,15.Dolní rám pod jednotkou vylomený až přerušovaný.Proti levému dolnímu rohu tečka a pod ní svislá čárka.Pod levou nožkou M tečka/spojeno/.V dolním okraji pod nulou a za nohou pravé holubice tečky.

II -67 Horní rám s nárůstky na T a pravou vidlicí.Proti pravému hornímu rohu tečka.Vpravo od T bílá čárka.Barevná linka pod Š přerušena.5.list vlevo dole přerušovaný.8.list vlevo nahoře přerušovaný.Výzdoba za SKO uprostřed zesílena.Na O ve SKO nahoře nárůstek.Levý rám přerušovaný proti výzdobě před Č.Levá větev nad střechou přerušena.2.věž vpravo dole vylomena.Rovná střecha ve slunci vylomena.Pravá nožka N zakončena bílou skvrnou.Na lince pod oběma kraji keře nárůstky.V 1.a 2.spirále bílé skvrny.Obrys levé holubice na prsou přerušovaný.Ovál přerušovaný ve 12,00.

U části nákladu 2.srdce vlevo přerušeno.

III-67 Pravý horní roh seříznutý.Mezi ČE nahoře bod.

IV -67 Příčka A v TA prodloužena dolu do linky.Rám nad Š s nárůstkem.Slunce ukončeno ve 3,00.

U části nákladu dolní rám pod jednotkou zúžený až přerušovaný.

#### 68.známka

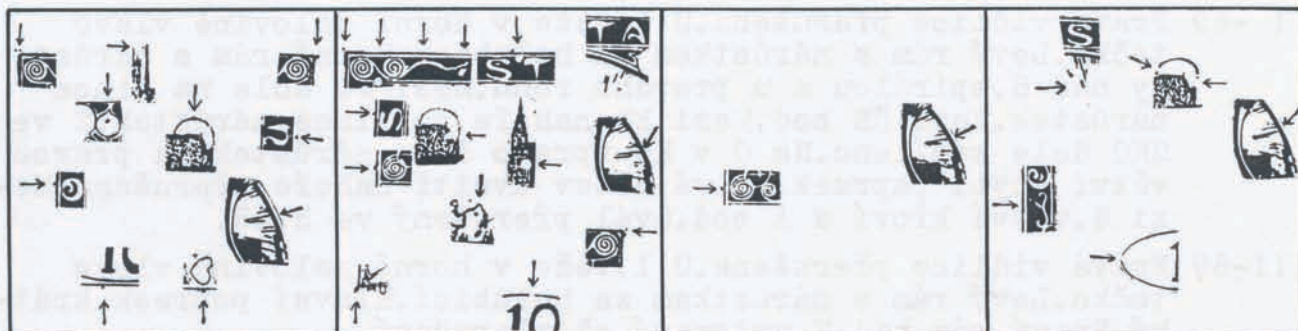

Společný znak všech desek: paprsek za pravou větví spojený s obloukem.

Společný znak II.a III.desky: levý rám s nárůstkem proti 2.spirále.

I -68 Paprsek za pravou větví spojený s obloukem.Nad levým horním rohem dvě tečky až vodorovná čárka.Pravý horní roh vybíhá doprava.U hrotu 4.věže vlevo tečka.Na slunci nárůstek ve 12,00.V okraji nad N tečka.

U části nákladu ve 4.listu tečka.Levý rám s nárůstkem nad O.Dolní rám s nárůstkou pod jednotkou a 4.srdcem.

II -68 Paprsek za pravou větví spojený s obloukem.Levý rám s nárůstkou proti 2.spirále a S.Dole mezi 3.a 4.spirálou bílá skvrna.Na oblouku levé vidlice bod,pod začátkem vidlice bílá skvrna.Rám nad ŠT s nárůstkem.Na horní lince mezi ŠT bílá skvrna.Šikmá střecha ve slunci vylomena.Na 6.věži vpravo dole bílá skvrna.V 9.větví křoví tečka.

U části nákladu levý horní roh vybíhá a proti výběžku tečka.Pravý rám s nárůstkem u horního rohu a nad ním tečka.Nízko pod pravým paprskem pod A v TA tečka.Ovál přerušovaný ve 12,00.Levý dolní roh vybíhá.

III-68 Paprsek za pravou větví spojený s obloukem.Levý rám s nárůstkem proti 2.spirále

IV -68 Paprsek za pravou větví spojený s obloukem.Hlavní paprsek krátký.Slunce přerušeno 9,15-9,45,ukončeno ve 3,00.Ze středu výzdoby před Č vybíhá bílá čára.Ovál přerušovaný v 9,00. U části nákladu nízko pod hlavním paprskem tečka.



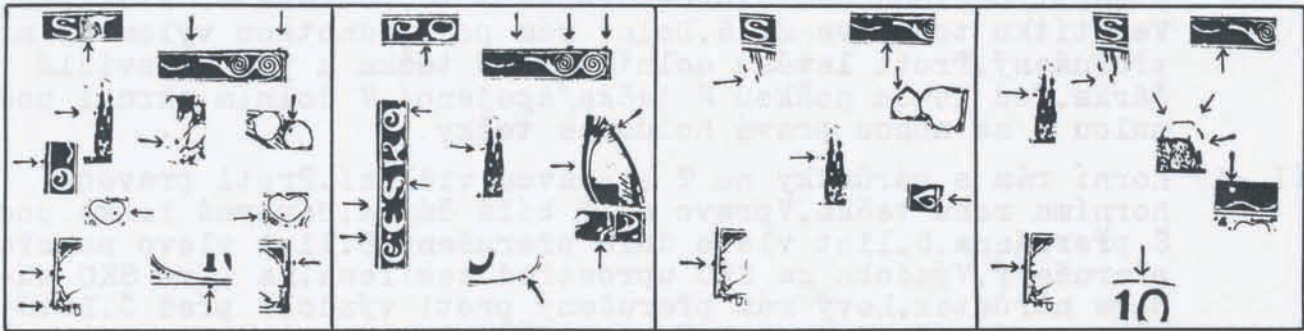

Společný znak všech desek: pravá vidlice přerušena. U 1.věže v horní polovině vlevo tečka. Levý rám s nárůstkem za holubicí.

- I -69 Pravá vidlice přerušena. U 1.věže v horní polovině vlevo tečka. Levý rám s nárůstkem za holubicí a u dolního rohu. Horní rám s nárůstkem u pravého rohu. Pravý rám s nárůstkem u horního rohu. V pravém okraji za holubicí tečka až nárůstek na rámu. V 7.listu vlevo tečka. Ve 3.větvi křoví tečka. Ve 2.srdci vpravo tečka. Ve 3.srdci vlevo tečka. U části nákladu mezi ŠT světlna. V okraji za SKO tečka. Na rámu pod jednotkou nárůstek.
- II -69 Pravá vidlice přerušena. U 1.věže v horní polovině vlevo tečka. Levý rám s nárůstkem za holubicí. Horní rám s nárůstkem nad 5.spirálou a u pravého rohu. Mezi PO dole na lince nárůstek. Mezi ČE bod. Mezi ES nahoře na lince nárůstek. S ve SKO dole zesíleno. Na O v KO vpravo dole nárůstek. Za pravou větví chybí paprsek. Pravá větev uvnitř nahoře přerušena. Mezi 8.větvi křoví a Á bod. Ovál přerušný ve 3,45.
- III-69 Pravá vidlice přerušena. U 1.věže v horní polovině vlevo tečka. Levý rám s nárůstkem za holubicí. Hlavní paprsek krátký. Pravý rám nad V vylomený až přerušný. U části nákladu v 7.listu vlevo tečka.
- IV -69 Pravá vidlice přerušena. U 1.věže v horní polovině vlevo tečka. Levý rám s nárůstkem za holubicí. Hlavní paprsek krátký. Slunce ukončeno ve 3,00. Nad 7.obloukem vlnovky bílá skvrna. U části nákladu slunce přerušeno v 10,30 a 1,30. Ovál přerušný ve 12,00.

## 70.známka

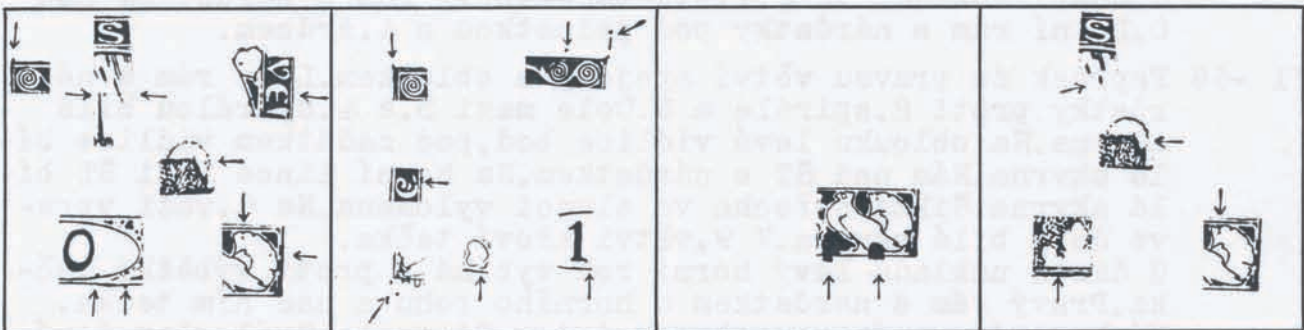

- I -70 Levý horní roh vybíhá nahoru. U hrotu 4.věže vpravo tečka. V 10.listu vlevo tečka. Horní příčka E ve VEN přerušena. Ve vějíři pravé holubice nahoře tečka. Rám pod štítkem vpravo s nárůstkem. U části nákladu hlavní paprsek v dolní část přerušný. Ve slunci tečka ve 3,00. Na vnitřním obvodu oválu nárůstek ve 4,45. Ve vějíři pravé holubice vpravo tečka.
- II -70 Proti levému hornímu rohu tečka/spojeno/. Pravý horní roh

vybíhá.Č dole přerušeno.1.srdce vpravo dole přerušeno.Pra-  
vá patka jednotky prodloužena a zahnutá dolů.  
U části nákladu v okraji nad 5.spirálou tečka.Nad vybíhají-  
cím pravým horním rohem čárka a tečka nad ní/spojeno/.Pod  
levým dolním rohem tečka a doleji vpravo další.

- III-70 Pod pravou holubicí dvě výrazné barevné skvrny.  
U části nákladu ve vějíři pravé holubice nahore tečka.
- IV -70 Hlavní paprsek krátký.Slunce přerušeno v 9,30,ukončeno ve  
2,45.Barevná linka pod keřem přerušena mezi 1.a 2.větvi.  
U části nákladu ve vějíři pravé holubice nahore tečka.

## 71.známka

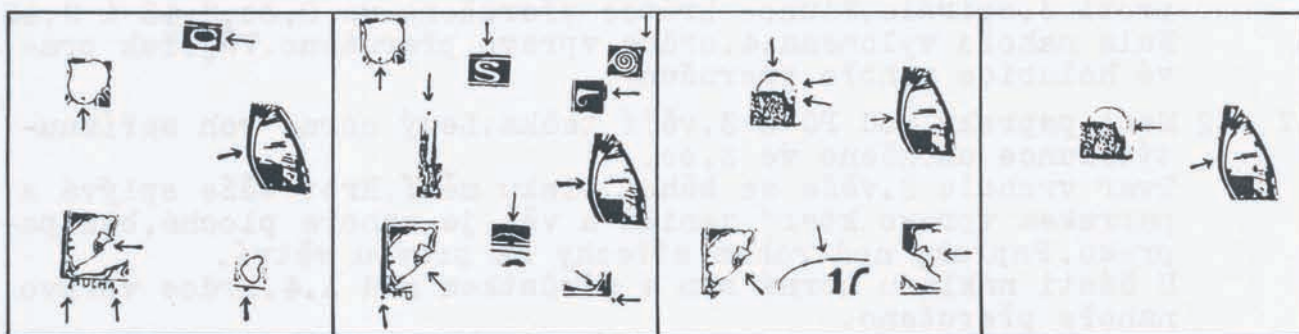

Společný znak všech desek: za pravou větví dva paprsky v podobě klínu doprava zesíleného.

Společný znak I.,II.a III.desky: ve vějířku levé holubice dole tečka až skvrna.

- I -71 Za pravou větví dva paprsky v podobě klínu doprava zesíle-  
ného.Ve vějířku levé holubice dole tečka až skvrna.O v PO  
vpravo přerušeno.V okraji pod 4.srdcem tečka až nárůstek na  
rámu.  
U části nákladu ve 3.listu dole tečka.Pod levou nožkou M  
tečka/spojeno/.Pod A v CHA tečka.
- II -71 Za pravou větví dva paprsky v podobě klínu doprava zesíle-  
ného.Ve vějířku levé holubice dole tečka až skvrna.Rám nad  
Š s nárůstkem.Pravý horní roh vybíhá.Ve 3.listu dole tečka.  
Nad 4.věží vlevo tečka.Bílá linka pod 5.obloukem vlnovky  
přerušena.  
U části nákladu rám nad L s nárůstkem.Pod levým dolním ro-  
hem tečka.Proti pravému dolnímu rohu tečka až čárka/spojeno/.
- III-71 Za pravou větví dva paprsky v podobě klínu doprava zesíle-  
ného.Ve vějířku levé holubice dole tečka až skvrna,Slunce  
zeslabeno až přerušeno 2,30-3,30 a s nárůstkem na vnitřním  
obrysu ve 3,30.Ovál přerušovaný v 11,15.Vějířek pravé holubi-  
ce vpravo zeslabený až přerušovaný.
- IV -71 Za pravou větví dva paprsky v podobě klínu doprava zesíle-  
ného.Slunce přerušeno ve 2,30,ukončeno ve 3,00.Pravá větev  
uvnitř nahore přerušena.  
U části nákladu slunce přerušeno v 9,30,ukončeno ve 2,00.

## 72.známka

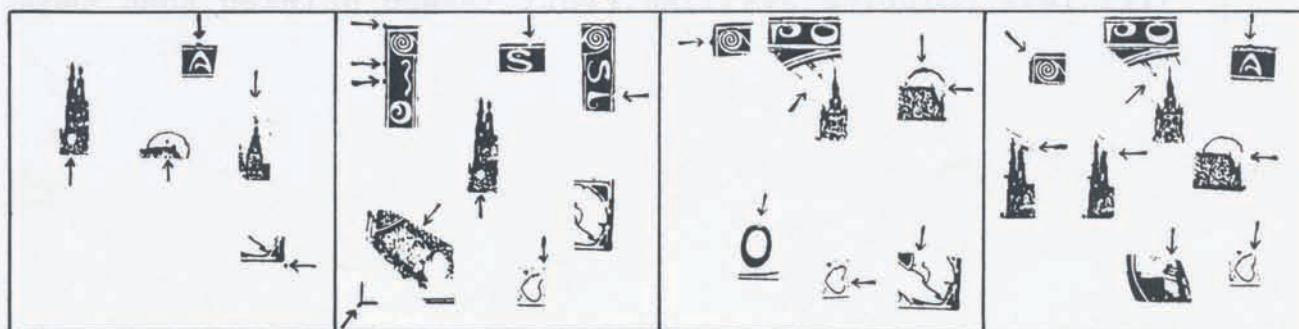

Společný znak I.a II.desky:ve střeše pod 1.věží bílá skvrna.

Společný znak III.a IV.desky:mezi paprsky pod PO a 3.věží tečka.

I -72 Ve střeše pod 1.věží bílá skvrna.V horním okraji nad A tečka až nárůstek na rámu.U věžičky ve slunci vlevo tečka.Nad 6.věží dvě tečky.Pod pravým dolním rohem tečka.

II -72 Ve střeše pod 1.věží bílá skvrna.Rám nad Š vpravo vylomený.Rám proti výzdobě za SKO s dvěma nárůstky.Oba levé rohy vybíhají.Rám nad L vylomený.4.srdce vpravo nahoře přerušeno.U části nákladu mezi levou větví a keřem světlna.9.větev křoví nahoře přerušena.Vějíř pravé holubice vpravo přerušeny.Ovál nahoře různě přerušeny.

III-72 Mezi paprsky pod PO a 3.věží tečka.Levý rám s nárůstkem proti 3.spirále.Slunce krátce přerušeno ve 2,30,3,45 i 9,45.Nula nahoře vylomena.4.srdce vpravo přerušeno.Vějířek pravé holubice nahoře přerušeny.

IV -72 Mezi paprsky pod PO a 3.věží tečka.Levý horní roh seříznutý.Slunce ukončeno ve 3,00.Tvar vrcholu 2.věže se během tisku mění.Hrot věže splývá s paprskem vpravo který zaniká a věž je nahoře plochá,bez paprsku.Paprsky nad rohem střechy za pravou větví.U části nákladu horní rám s nárůstkem nad A.4.srdce vpravo nahoře přerušeno.

#### 73.známka

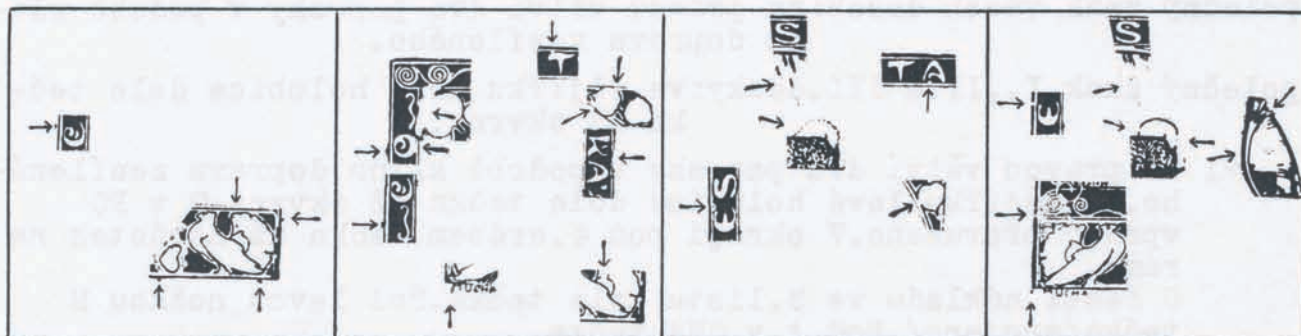

I -73 V okraji nad Č tečka až nárůstek na rámu.U části nákladu pravý rám s nárůstkem za holubicí.Nad vějířkem pravé holubice tečka.V okraji pod 4.srdcem tečka až nárůstek na rámu.Na rámu pod koncem křídla pravé holubice nárůstek.

II -73 Na levém rameně T nahoře nárůstek.3.list deformovaný„konvalinka“.Levý rám s nárůstky nad O a výzdobou před Č.O v KO dole zesíleno.6.list přerušeny vlevo a vpravo nahoře.Pravý rám nad SKÁ vylámaný.Levá nožka M dlouhá.U části nákladu vějířek pravé holubice nahoře přerušeny.

III-73 Na lince pod A v TA nárůstek.Na lince mezi ES nahoře nárůstek.Hlavní paprsek krátký.10.list vlevo přerušeny.Šikmý sklon slunce ve styku s rovnou střechou .

IV -73 Hlavní paprsek chybí.Slunce přerušeno v 9,45,ukončeno ve 3,00.Za pravou větví chybí paprsek.Pravá větev uvnitř nahoře přerušena.U části nákladu levý rám nad E přerušeny.Ve 2.spirále a vějíři levé holubice světlna.Proti levému dolnímu rohu tečka.

## 74. známka

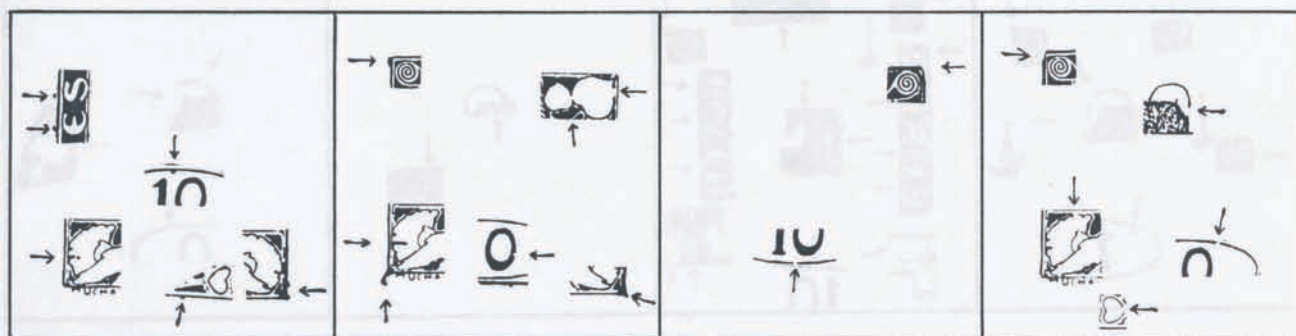

- I -74 V levém okraji nad E a S tečky až nárůstky na rámu. Pravý rám s nárůstkem za holubicí. Pravý dolní roh vybíhá doprava. Na vnitřním obvodu oválu nárůstek ve 12,00. U části nákladu ve vějíři levé holubice tečka proti dolnímu zářezu. Rám pod výzdobou u 4. srdce s nárůstkem.
- II -74 Levý rám s nárůstkem u horního rohu. 8. list vpravo přerušovaný. Delší zářez ve vějíři levé holubice. Nula vylomena ve 3,30. Levý dolní roh s dlouhým výčnělkem zahnutým doprava. Pravý dolní roh vybíhá. Rám pod nulou s nárůstkem. U části nákladu 7. a 8. list propojený.
- III-74 Pravý horní roh zprava seříznutý. Ovál přerušovaný v 6,00.
- IV -74 Levý horní roh seříznutý až vylomený. Slunce ukončeno ve 3,0 i dříve. Vějíř levé holubice nahoře přerušovaný. 1. srdce vpravo přerušeno. U části nákladu ovál v 1,30 zeslabený až přerušovaný.

## 75. známka

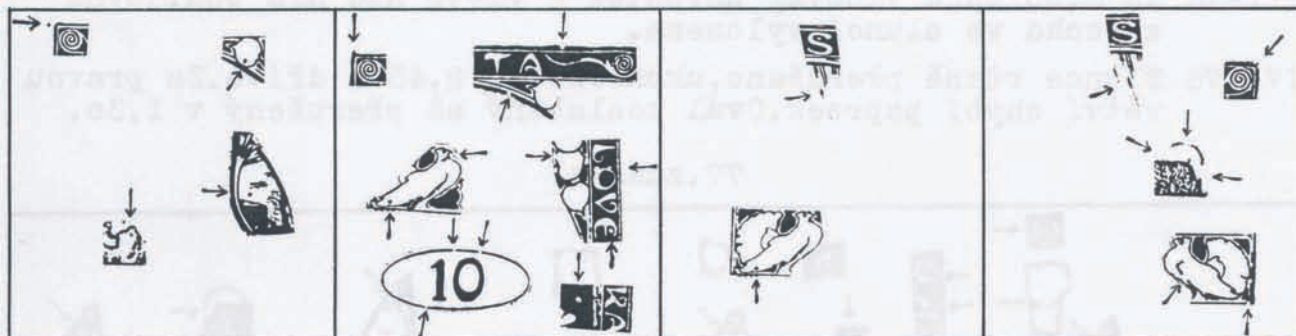

- Společný znak II. a III. desky: v křídle levé holubice dole tečka.
- I -75 V 9. větvi křoví drobná tečka. Za pravou větví mezi paprsky a střechou tečka. U části nákladu vedle levého horního rohu tečka. V 6. listu dole tečka.
- II -75 Na krku levé holubice čárka a v křídle dole tečka. Levý horní roh vybíhá nahoru. V rámu nad pravou vidlicí vrub. Oblouk pod TA vylomený až přerušovaný. 9. list vlevo nahoře přerušovaný. Na O ve SLO vlevo dva nárůstky. V E ve VEN nahoře bod. Nad 8. větví křoví bod. Ovál přerušovaný ve 12,00, 1,00 a 7,00. U části nákladu mezi keřem a křovím světlna.
- III-75 V křídle levé holubice dole tečka. Hlavní paprsek velmi krátký.
- IV -75 Hlavní paprsek krátký. Obrys slunce jen 10,00-3,00/i méně/. Křídlo pravé holubice přerušeno. U části nákladu pravý horní roh vylomený. Dolní rám u pravého rohu přerušovaný.

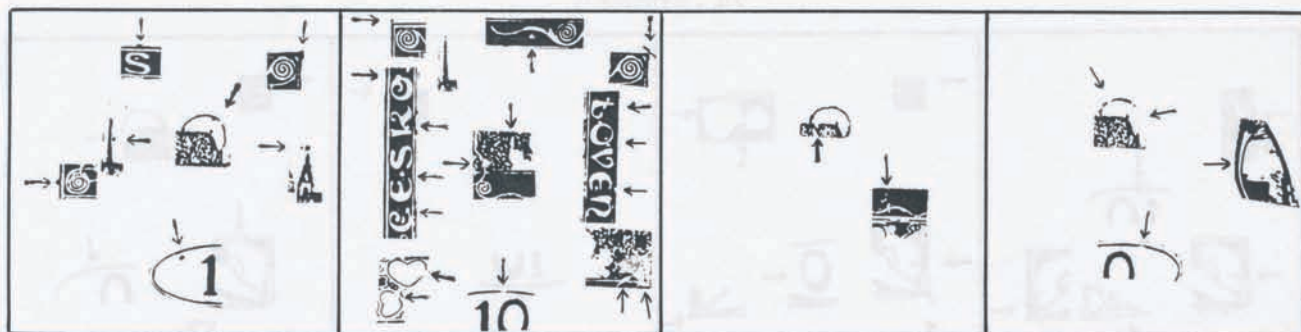

- I -76 Rám nad Š s nárůstkem. Proti pravému hornímu rohu tečka. Pravý rám s nárůstkem u horního rohu. Slunce s nárůstkem uvnitř ve 12,45 a přerušeno v 1,15. Vlevo od tečky nad 6. věží tečka. Levý rám s nárůstkem proti 2. spirále. Ve štítku tečka v 10,30.  
U části nákladu u 4. věže vpravo tečka.
- II -76 Nad levým horním rohem tečka až nárůstek. Pod pravou vidlicí bod. Rám mezi EN přerušeno. ČESKO: na dolním konci Č nárůstek, na střední příčce E nárůstek, mezi ES bod, mezi dolními nožkami K nárůstek, na O vpravo nárůstek. Ve 3. věži bod u levé věžičky. LOVE: nožku L protíná bílá čára, na O nárůstky vlevo a vpravo, v E bod mezi střední a dolní příčkou. 4. věž u hrotu přerušena. 1. větev keře s nárůstkem. Nad 1. spirálou bílá skvrna. 1. a 2. srdce vpravo přerušeno. Ovál přerušeno ve 12,15. Vějíř pravé holubice nahoře přerušeno. Na pravé větvi dole dva nárůstky.  
U části nákladu linkami za keřem bílá, šikmá čára. Mezi keřem a křovím světlna. Nad pravým horním rohem šikmá čára.
- III-76 Na 8. oblouku vlnovky nárůstek a vlevo nad ním bod. Rovná střecha ve slunci vylomena.
- IV -76 Slunce různě přerušeno, ukončeno ve 2,45 i dříve. Za pravou větví chybí paprsek. Ovál zeslabený až přerušeno v 1,30.

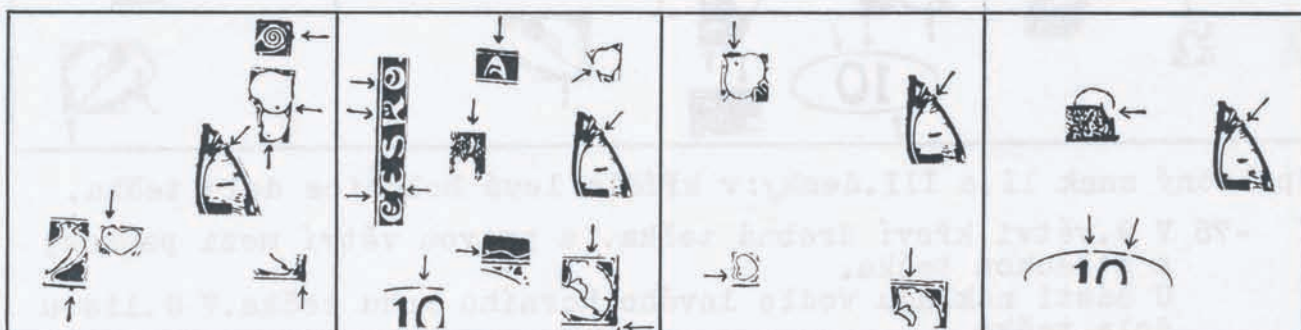

Společný znak všech desek: pravá větev uvnitř nahoře přerušena.

- I -77 Pravá větev uvnitř nahoře přerušena. Pravý rám s nárůstkem proti 6. spirále. V 8. listu dole tečka. Ve 2. srdci vlevo tečka. Pravý dolní roh vybíhá dolů.  
U části nákladu v 9. listu dole tečka. Rám pod výzdobou u levé holubice s nárůstkem.
- II -77 Pravá větev uvnitř nahoře přerušena. A v TA nahoře zesíleno. ČESKO: mezi ČE nahoře bod, na E dole bílá skvrna, v K nahoře bod, čárka v O prodloužena. Proti výzdobě za SKO bod u rámu. Nad 2. větví křoví bílá, svislá čára. Nad 6. obloukem vlnovky bod. Ovál přerušeno ve 12,15. Vějíř pravé holubice nahoře přerušeno.  
U části nákladu 10. list vlevo přerušeno. Proti pravému dolnímu rohu tečka.

- III-77 Pravá větev uvnitř nahoře přerušena. Ve 3. listu vlevo nahoře tečka. Ve vějíři pravé holubice nahoře tečka.  
U části nákladu v 1. srdci vlevo dole tečka.
- IV -77 Pravá větev uvnitř nahoře přerušena. Slunce ukončeno ve 2,30. Ovál přerušovaný v 11,30 a 1,00.  
U části nákladu slunce přerušeno v 1,00.

## 78. známka

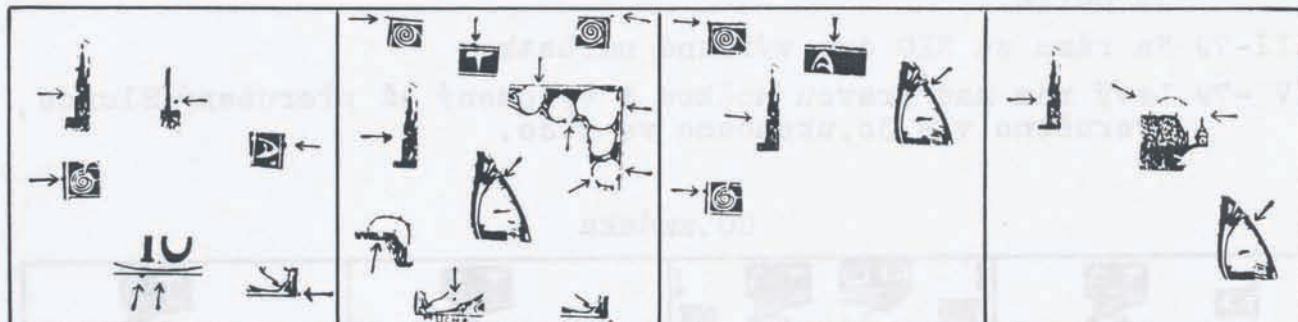

Společný znak všech desek: 1. věž vlevo uprostřed vylomena.

Společný znak I. a III. desky: v okraji proti 2. spirále tečka až nárůstek na rámu.

Společný znak II. a IV. desky: pravá větev uvnitř nahoře přerušena.

- I -78 1. věž vlevo uprostřed vylomena a vlevo u kopule tečka. V okraji proti 2. spirále tečka až nárůstek na rámu. U 4. věže vpravo dole tečka. Rám nad A s nárůstkem. Rám pod jednotkou s nárůstkem.  
U části nákladu mezi číslicemi dole tečka. Vedle pravého dolního rohu tečka/spojeno/.
- II -78 1. věž vlevo uprostřed vylomena. Pravá větev uvnitř nahoře přerušena. Od levého horního rohu čárka doleva. Rám nad T s nárůstkem. 6., 7., 8. a 10. list přerušovaný. Na slunci nárůstky v 1,00 a 2,00. Rovná střecha ve slunci vylomena. V křídle levé holubice tečka nad H.  
U části nákladu proti pravému hornímu rohu tečka. Vedle levého dolního rohu tečka. Ovál přerušovaný ve 12,00. Proti pravému dolnímu rohu tečka.
- III-78 1. věž vlevo uprostřed vylomena. V okraji proti 2. spirále tečka až nárůstek na rámu. Levý horní roh vybíhá. Horní rám za A přerušovaný.  
U části nákladu pravá větev uvnitř nahoře přerušena.
- IV -78 1. věž vlevo uprostřed vylomena. Pravá větev uvnitř nahoře přerušena. Slunce přerušeno v 10,00, ukončeno v 1,00. Od kopule chrámu sv. Mikuláše vlevo bílá čárka.

## 79. známka

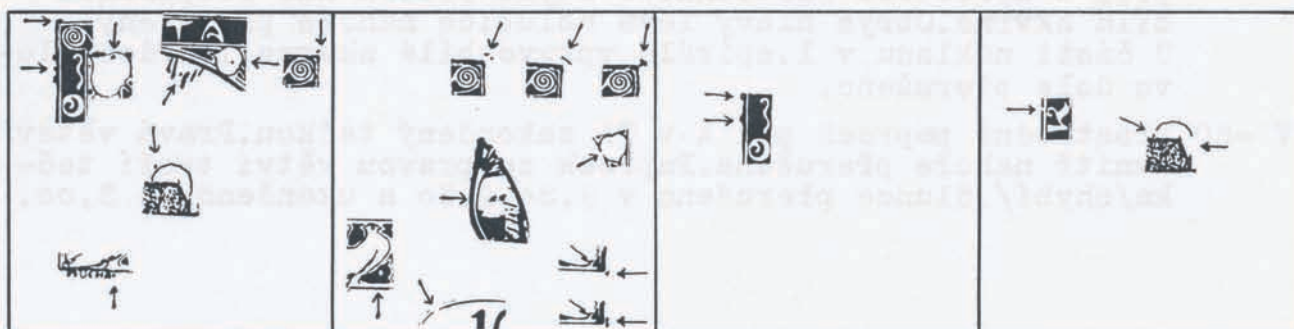

- I -79 Horní rám s nárůstkem u levého rohu. Rám proti výzdobě za SKO se třemi nárůstkem. Mezi paprsky pod TA tečka. Ve 3. listu

nahoře tečka. V 6. listu tečka. Nad sluncem tečka v 10,00.  
U části nákladu nad pravým horním rohem tečka. Za CHA tečka.

- II -79 Za pravou větví dva paprsky trojúhelníkového tvaru. Ve výzdobě u levé holubice bod. Ovál přerušovaný v 10,00.  
U části nákladu proti pravému hornímu rohu dvě tečky. Proti pravému hornímu rohu prohnutá čárka. Na pravém horním rohu nárůstek podoby T. 10. list vlevo a vpravo přerušovaný. Proti pravému dolnímu rohu tečka. Vedle pravého dolního rohu svislá čárka.
- III-79 Na rámu za SKO dva výrazné nárůstky.
- IV -79 Levý rám nad pravou nožkou K vylomený až přerušovaný. Slunce přerušeno v 9,30, ukončeno ve 2,30.

## 80. známka

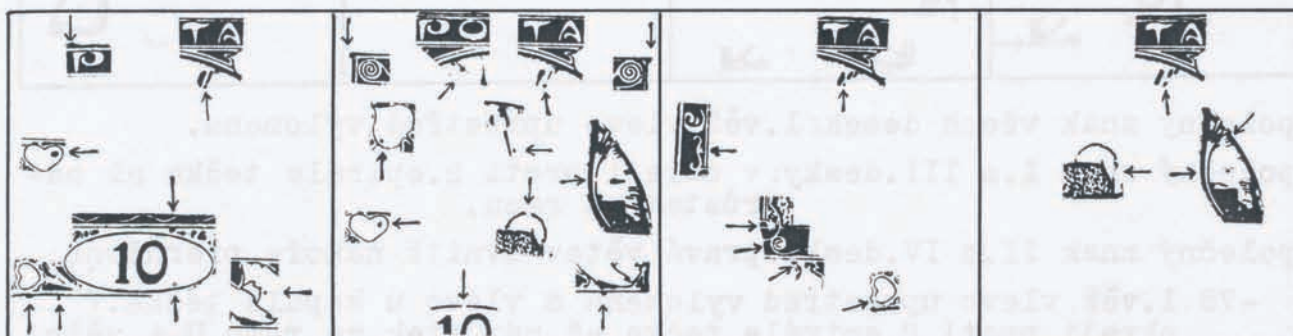

Společný znak všech desek: prostřední paprsek pod A v TA zakončený tečkou.

Společný znak I. a II. desky: ve 2. srdci vpravo tečka.

Společný znak II. a IV. desky: pravá větev uvnitř nahoře přerušena.

- I -80 Prostřední paprsek pod A v TA zakončený tečkou. Ve 2. srdci vpravo tečka. Na lince nad štítkem v 1,00 barevná skvrna. Ve štítku tečka ve 4,45. Za vějířkem pravé holubice tečka. Rám pod 1. srdcem s nárůstkem.  
U části nákladu rám nad P s nárůstkem. Rám pod výzdobou u 1. srdce s nárůstkem.
- II -80 Prostřední paprsek pod A v TA zakončený tečkou. Ve 2. srdci vpravo tečka. Pravá větev přerušena uvnitř nahoře a proti 10. listu. Levý horní roh vybíhá doleva. U hlavního paprsku vpravo dole tečka až čárka. Slunce přerušeno ve 12,00. Ovál přerušovaný ve 12,00. Ve 3. listu vlevo dole tečka. Rám za nohou pravé holubice s nárůstkem.  
U části nákladu paprsek pod PO zakončený tečkou. Pravý horní roh vybíhá doprava.
- III-80 Prostřední paprsek pod A v TA zakončený tečkou. Výzdoba před Č uprostřed zesílena. Ve styku příček nad 1. spirálou bílá skvrna. Obrys hlavy levé holubice nahoře přerušovaný.  
U části nákladu v 1. spirále vpravo bílá skvrna. 1. srdce vlevo dole přerušeno.
- IV -80 Prostřední paprsek pod A v TA zakončený tečkou. Pravá větev uvnitř nahoře přerušena. Paprsek za pravou větví tvoří tečka/chybí/. Slunce přerušeno v 9,30, 2,30 a ukončeno ve 3,00.

## 81.známka

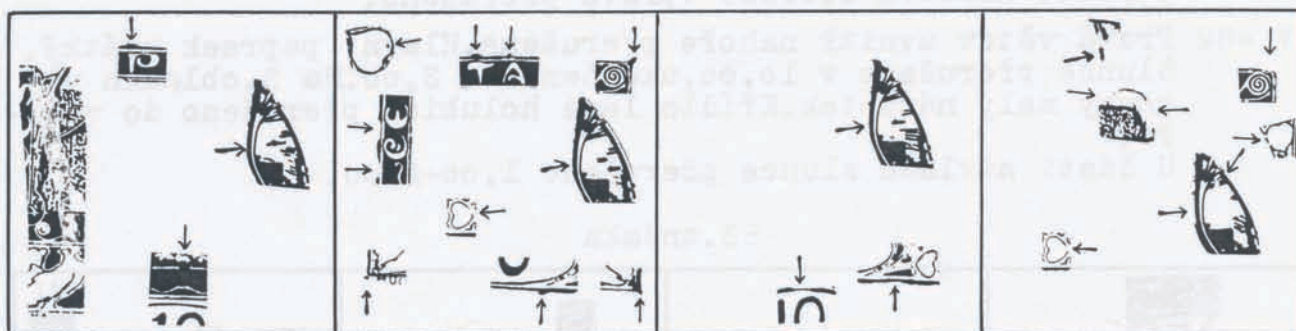

Společný znak II.a IV.desky:1.srdce vpravo přerušeno.

- I -81 Paprsky za pravou větví.Bílá linka nad 5.obloukem vlnovky přerušena.  
U části nákladu rám nad P s nárůstkem.Světlna z levé větve do levé holubice.
- II -81 1.srdce vpravo přerušeno.Rám nad T s nárůstkem.Pravý horní roh vybíhá.Rám mezi ČE přerušovaný.Ve 3.listu vpravo tečka.Paprsky za pravou větví.Na rámu pod štítkem vpravo nárůstek.  
U části nákladu horní rám s nárůstkem nad A.Levý rám před Č přerušovaný.Pod levým dolním rohem tečka/spojeno/.Pravý dolní roh vybíhá.
- III-81 Paprsky za pravou větví.Rám pod výzdobou u 4.srdce zeslabený.  
U části nákladu ovál nad nulou zeslabený.
- IV -81 1.srdce vpravo přerušeno.Horní rám u pravého rohu porušený.Hlavní paprsek krátký.Slunce přerušeno v 10,00,ukončeno ve 3,00 i dříve.Za pravou větví chybí paprsek.Pravá větev uvnitř nahoře přerušena.10.list vlevo přerušovaný/i 2x/.

## 82.známka

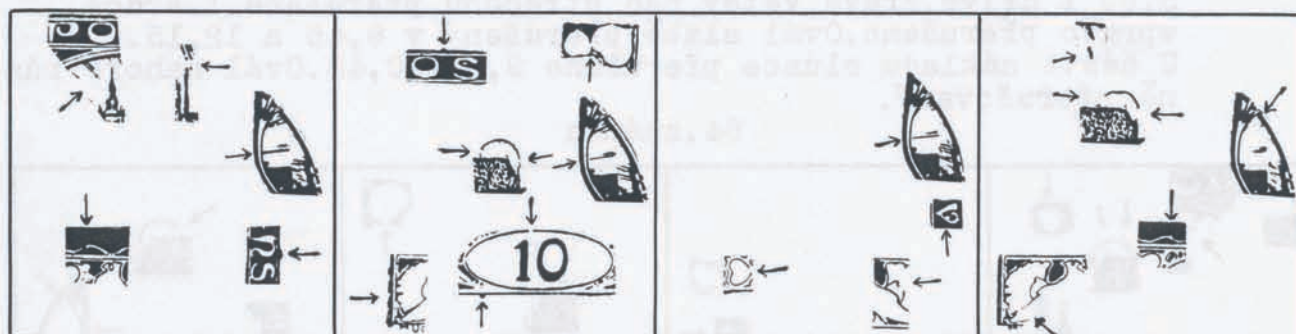

Společný znak I.,II.a III.desky:za pravou větví dlouhý paprsek spojený s větví.

Společný znak III.a IV.desky:pravá větev uvnitř nahoře přerušena.

- I -82 Za pravou větví dlouhý paprsek spojený s větví.Mezi paprsky pod PO a 3.věží tečka.Nad 4.věží tečka.Rám nad NS s nárůstkem.8.oblouk vlnovky přerušovaný.  
U části nákladu u hrotu 4.věže vpravo tečka.
- II -82 Za pravou větví dlouhý paprsek spojený s větví.Levý rám za holubicí zvlněný.Ovál přerušovaný v 11,30.Na rámu pod štítkem vlevo nárůstek.  
U části nákladu rám nad OŠ s nárůstkem.7.a 8.list propojený.Slunce přerušeno v 9,45,3,00 a zesíleno ve 2,00.Ovál nahoře přerušovaný.
- III-82 Za pravou větví dlouhý paprsek spojený s větví.Pravá větev uvnitř nahoře přerušena.Na pravé nožce V vlevo nárůstek.



Vějířek pravé holubice vpravo přerušeny.  
U části nákladu l.srdce vpravo přerušeno.

- IV -82 Pravá větev uvnitř nahoře přerušena.Hlavní paprsek krátký. Slunce přerušeno v 10,00,ukončeno ve 3,00.Na 3.oblouku vlnovky malý nárůstek.Křídlo levé holubice přerušeno do vějíře.  
U části nákladu slunce přerušeno 1,00-2,00.

## 83.známka

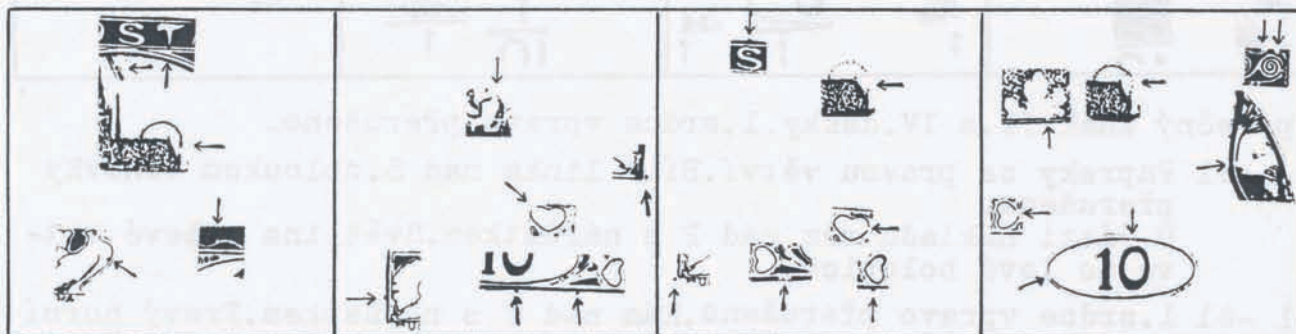

- I -83 Bílá linka pod T přerušena.Nad 4.věží přerušeny paprsek. Slunce přerušeno ve 3,00.Na 4.oblouku vlnovky nárůstek.Na prsou levé holubice barevný vrub.
- II -83 Levý rám s nárůstkem za holubicí.9.větev křoví nahoře přerušena.3.srdce vlevo nahoře přerušeno.Rám pod nulou a výzdobou u 4.srdce s nárůstkem.  
U části nákladu ovál nahoře různě přerušovaný.Vedle pravého dolního rohu tečka až svislá čárka.
- III-83 Rám nad Š s nárůstkem.Slunce od 2,00 zeslabeno až přerušeno.3.srdce vpravo přerušeno.Rám pod výzdobou u 1.srdce zevnitř vylomený a s nárůstkem pod 4.srdcem.  
U části nákladu proti levému dolnímu rohu tečka.
- IV -83 Horní rám s dvěma vruby nad 6.spirálou.Slunce ukončeno ve 3,00 i dříve.Pravá větev nad střechou přerušena.1.srdce vpravo přerušeno.Ovál slabě přerušovaný v 8,45 a 12,15.  
U části nákladu slunce přerušeno 9,30-10,45.Ovál nahoře různě přerušovaný.

## 84.známka

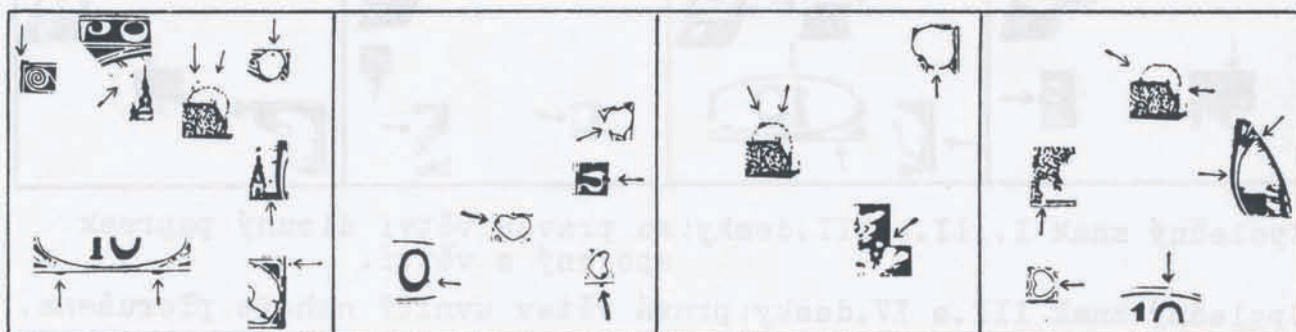

- I -84 Levý horní roh vybíhá nahoru.Mezi paprsky pod PO a 3.věží tečka.Dolní rám s nárůstkem pod štítkem vlevo a vpravo.  
U části nákladu v 6.listu nahoře tečka.Nad sluncem tečka v 10,15 a 10,45.Ve slunci u věžičky vlevo tečka.Mezi 6.věží a pravou větví dole tečka.V pravém okraji tečka za holubicí.
- II -84 Rám nad N s nárůstkem.3.srdce uvnitř vlevo zesíleno.4.srdce uvnitř nahoře a dole zesíleno.Na nule nárůstek ve 4,00.  
U části nákladu 10.list vlevo přerušovaný.Na rámu pod 4.srdcem nárůstek.
- III-84 Slunce zesíleno v 11,00.Mezi 7.a 8.větví křoví dvě bílé skvrny.

U části nákladu 8.list dole přerušeny.U věžičky ve slunci vlevo tečka.

- IV -84 Slunce přerušeno v 9,45,ukončeno ve 3,00.Za pravou větví chybí paprsek.Pravá větev uvnitř nahoře přerušena.Barevná linka pod 1.větví keře přerušena.1.srdce vpravo přerušeno.Ovál přerušeny ve 12,15.

85.známka

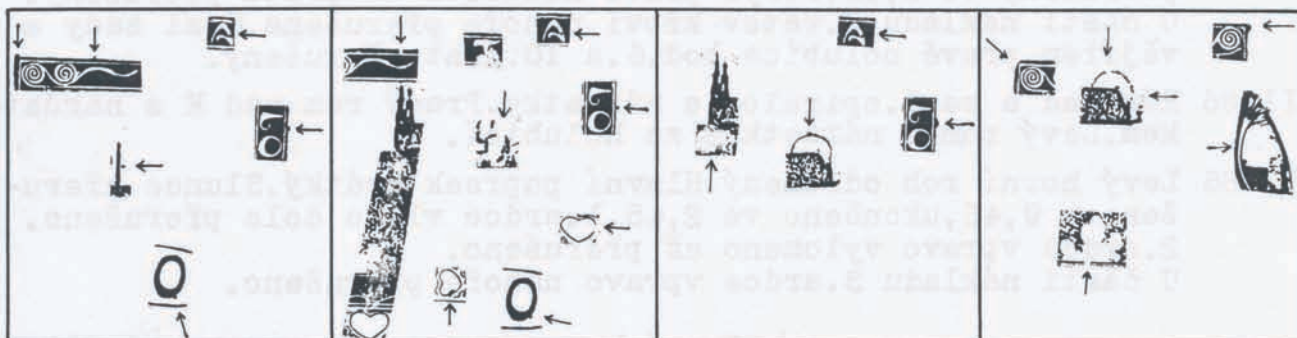

Společný znak I.,II.a III.desky:rám nad L0 s nárůstkem.

Společný znak I.a II.desky:na nule nárůstek v 5,00.

- I -85 Rám nad L0 s nárůstkem.Na nule nárůstek v 5,00.U 4.věže vpravo tečka.  
U části nákladu nad levým horním rohem tečka/spojeno/.Rám nad levou vidlicí s nárůstkem.V pravé nožce A v TA tečka až zářez.
- II -85 Rám nad L0 s nárůstkem.Na nule nárůstek v 5,00.Rám u začátku levé vidlice vylomený až přerušeny.V pravé nožce A v TA tečka až zářez.9.větev křoví nahoře přerušena.Obrys 1.srdce dole zesílený.3.srdce vpravo přerušeno.  
U části nákladu pod T světlna.Od 2.srdce k 1.věži světlna.
- III-85 Rám nad L0 s nárůstkem.Slunce zesíleno ve 12,00.  
U části nákladu v pravé nožce A v TA tečka.Pod 1.věží světlna.
- IV -85 Levý horní roh seříznutý.Pravý rám s nárůstkem u horního rohu.Slunce ukončeno ve 3,00.Za pravou větví chybí paprsek.Barevná linka pod keřem uprostřed přerušena.

86.známka

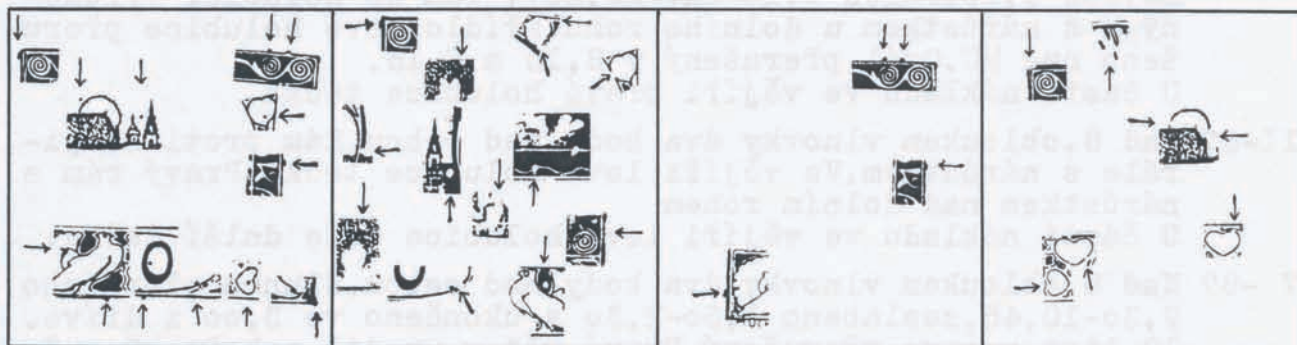

Společný znak I.a II.desky:levý rám s nárůstkem u horního rohu.

Vnitřní obvod oválu s nárůstkem ve 4,00.

Společný znak I.a III.desky:rám nad a za 5.spirálou s nárůstkou.

Pravý rám nad K s nárůstkem.

- I -86 Levý rám s nárůstkem u horního rohu.Vnitřní obvod oválu s nárůstkem ve 4,00.Rám nad a za 5.spirálou s nárůstkou.Pravý rám nad K s nárůstkem.Nad sluncem tečka v 10,00.Mezi 5.a 6.věží tečka.V 10.listu tečka.Na vějířku levé holubice vlevo nárůstek.Ve 4.srdci tečka.Rám pod výzdobou u levé holubice

a nulou s nárůstkem.

U části nákladu v nule tečka v 9,00. Pravý dolní roh vybíhá.

- II -86 Levý rám s nárůstkem u horního rohu. Vnitřní obvod oválu s nárůstkem ve 4,00. Levá větev nad střechou přerušena. Bílé skvrny: nad 2. větví keře, nad 2. větví křoví, mezi 6. věží a pravou větví, na lince pod 8. větví křoví a na 8. oblouku vlnovky. Rám nad 7. spirálou seříznutý a s dvěma vruby. Ovál přerušovaný ve 3,45. Obrys pravé holubice na prsou přerušovaný. U části nákladu 9. větev křoví nahoře přerušena. Mezi zády a vějířem pravé holubice bod. 6. a 10. list přerušovaný.
- III-86 Rám nad a za 5. spirálou s nárůstkem. Pravý rám nad K s nárůstkem. Levý rám s nárůstkem za holubicí.
- IV -86 Levý horní roh odlomený. Hlavní paprsek krátký. Slunce přerušeno v 9,45, ukončeno ve 2,45. 1. srdce vlevo dole přerušeno. 2. srdce vpravo vylomeno až přerušeno. U části nákladu 3. srdce vpravo nahoře přerušeno.

### 87. známka

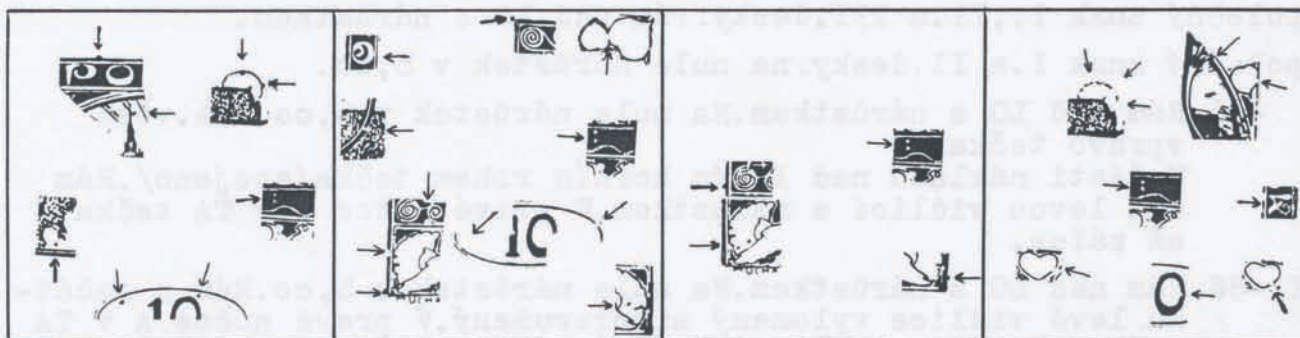

Společný znak všech desek: nad 8. obloukem vlnovky dva body nad sebou.

- I -87 Nad 8. obloukem vlnovky dva body nad sebou. Rám nad PO s nárůstkem. Ze dvou paprsků pod PO je horní přerušovaný. U hrotu 3. věže vpravo tečka. Slunce s nárůstkem uvnitř ve 12,00 a vně ve 2,00. V 1. větví keře dole tečka. Ve štítku tečky v 10,15 a 12,45.
- II -87 Nad 8. obloukem vlnovky dva body nad sebou. Proti levému hornímu rohu tečka/spojeno/. 7. a 8. list propojený. Čárka v 0 ve SKO prodloužena nahoru. Na levé větví pod střechou bílá skvrna. Pod 1. spirálou bílá skvrna. Levý rám za holubicí vylomenný a s nárůstkem u dolního rohu. Křídlo levé holubice přerušeno nad MU. Ovál přerušovaný v 8,15 a 2,15. U části nákladu ve vějíři pravé holubice tečka.
- III-87 Nad 8. obloukem vlnovky dva body nad sebou. Rám proti 2. spirále s nárůstkem. Ve vějíři levé holubice tečka. Pravý rám s nárůstkem nad dolním rohem. U části nákladu ve vějíři levé holubice dole další tečka.
- IV -87 Nad 8. obloukem vlnovky dva body nad sebou. Slunce přerušeno 9,30-10,45, zeslabeno 1,30-2,30 a ukončeno ve 3,00 i dříve. 10. list vpravo přerušovaný. Pravá větev uvnitř nahoře přerušena. 2. srdce vpravo přerušeno. 3. srdce vpravo dole přerušeno. U části nákladu z horní pravé nožky K ve SKÁ nárůstek až čárka do svislé nožky. Nula uvnitř v 3,00 vylomena.

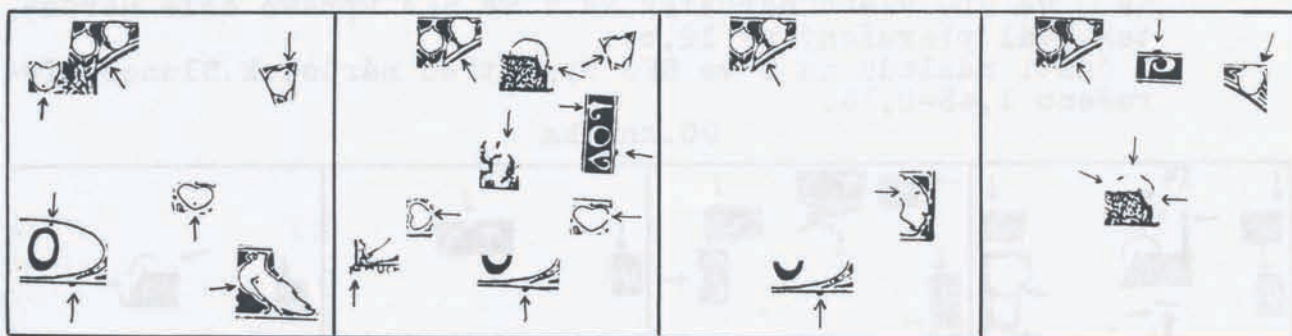

Společný znak všech desek: nad obloukem mezi 4.a 5.listem bílá skvrna.

Společný znak I.,II.a III.desky: rám pod štítkem vpravo s nárůtkem.

- I -88 Nad obloukem mezi 4.a 5.listem bílá skvrna.Rám pod štítkem vpravo s nárůtkem.Ve 2.listu dole tečka.V 10.listu vpravo nahoře tečka.Nad nulou tečka.V ohybu křídla pravé holubice tečka.  
U části nákladu ve 3.srdci dole tečka.
- II -88 Nad obloukem mezi 4.a 5.listem bílá skvrna.Rám pod štítkem vpravo s nárůtkem.L dole spojeno s linkou.Rám nad V s nárůtkem.Na slunci nárůstek ve 4,00.l.a 3.srdce vpravo přerušeno.  
U části nákladu 10.list vlevo přerušovaný.9.větev křoví nahoře přerušena.Ovál nahoře přerušovaný.Na levém dolním rohu rozdvojený nárůstek.
- III-88 Nad obloukem mezi 4.a 5.listem bílá skvrna.Rám pod štítkem vpravo s nárůtkem.Ve vějíři pravé holubice vpravo čárka až zářez.
- IV -88 Nad obloukem mezi 4.a 5.listem bílá skvrna.Rám nad P s nárůtkem.6.list vpravo nahoře přerušovaný.Obrys slunce pouze naznačen v 10,00 a 12,00-3,00.

## 89.známka

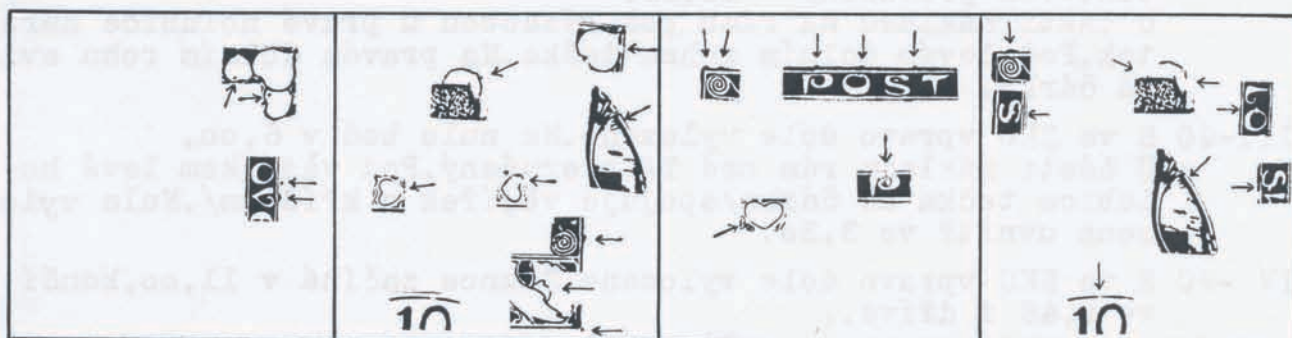

Společný znak II.a IV.desky: pravá větev uvnitř nahoře přerušena.

- I -89 V 7.listu dole tečka.V 9.listu vlevo nahoře tečka.V okraji nad 0V tečka.Rám nad V s nárůtkem.
- II -89 Pravá větev uvnitř nahoře přerušena.8.list vlevo a vpravo přerušovaný.Na slunci nárůstek ve 2,00.Rám nad 7.spirálou s nárůtkem.1.srdce vpravo přerušeno.Ovál přerušovaný ve 12,15.4.srdce vpravo nahoře přerušeno.Vějířek pravé holubice vpravo přerušovaný.  
U části nákladu proti pravému dolnímu rohu tečka/spojeno/.
- III-89 Horní rám s nárůtky nad 3.spirálou,P,0 a ŠT.2.srdce vlevo přerušeno.  
U části nákladu na P světlna.
- IV -89 Pravá větev uvnitř nahoře přerušena.Horní rám s nárůtkem

nad 3. spirálou. Slunce přerušeno 9,30-11,00, ukončeno ve 3,0. Na O ve SLO vlevo nárůstek. Na S ve SKÁ vpravo dole nárůstek. Ovál přerušný ve 12,00. U části nákladu na S ve SKO uprostřed nárůstek. Slunce přerušeno 1,45-2,15.

## 90. známka

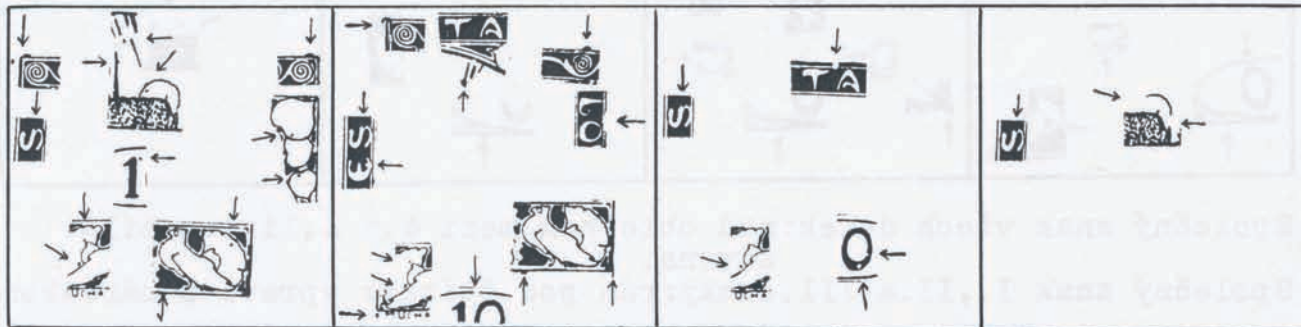

Společný znak všech desek: S ve SKO vpravo dole vylomeno.

Společný znak I. a II. desky: nad vrcholem vějířku levé holubice tečka/spojeno/a pod vějířkem tečka až čárka/spojuje vějířek s křídlem/.

I -90 S ve SKO vpravo dole vylomeno. Nad vrcholem vějířku levé holubice tečka/spojeno/a pod vějířkem tečka až čárka/spojuje vějířek s křídlem/. U hlavního paprsku vlevo nahoře tečka. Na 4. věži vpravo nahoře nárůstek. V 8. listu dole tečka. V 10. listu nahoře tečka. Ve slunci tečka v 10,00/až nárůstek/. U části nákladu horní rám s nárůstkem u obou rohů. U hrotu jednotky vpravo tečka. Vedle levého horního rohu tečka. Ve vějíři pravé holubice vpravo nahoře tečka. Na rámu pod výzdobou u pravé holubice nárůstek.

II -90 S ve SKO vpravo dole vylomeno. Nad vrcholem vějířku levé holubice tečka/spojeno/a pod vějířkem tečka až čárka/spojuje vějířek s křídlem/. Levý horní roh vybíhá v čárku dolů zahnutou. Rám nad 5. spirálou s nárůstkem. Levý paprsek pod A v TA dole rozšířený. Rám nad LO vylomený. Na E v ČE dole nárůstek. Ovál přerušný v 11,45. U části nákladu na rámu pod výzdobou u pravé holubice nárůstek. Pod levým dolním rohem tečka. Na pravém dolním rohu svíslá čárka.

III-90 S ve SKO vpravo dole vylomeno. Na nule bod v 6,00. U části nákladu rám nad TA přerušný. Pod vějířkem levé holubice tečka až čárka/spojuje vějířek s křídlem/. Nula vylomena uvnitř ve 3,30.

IV -90 S ve SKO vpravo dole vylomeno. Slunce začíná v 11,00, končí ve 2,45 i dříve.

## 91. známka

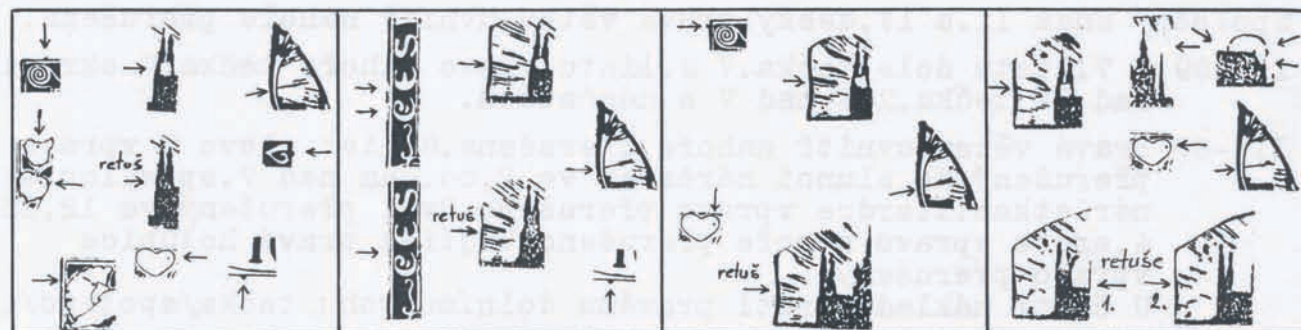

Společný znak všech desek: mezi 1. a 2. věží bílá hranatá skvrna u všech desek retušována. Za pravou větví dlouhý paprsek spojený s větví.

Společný znak III.a IV.desky:ve 2.srdci vpravo tečka.

I -91 Mezi 1.a 2.věží bílá,hranatá skvrna.Za pravou větví dlouhý paprsek spojený s větví.Horní rám s nárůstkem nad 3.spirálou.Od vrcholu vějířku levé holubice šikmá čárka.  
U části nákladu rám nad V s nárůstkem.V 1.listu vpravo nahoře tečka.Ve 2.listu nahoře tečka.Ve 2.srdci vpravo tečka.  
Rám pod jednotkou s nárůstkem.

Retuš má podobu okrouhlé světliny.Tvary 1.a 2.věže a paprsků kolem nich zůstaly beze změny.

II -91 Mezi 1.a.2.věží bílá,hranatá skvrna.Za pravou větví dlouhý paprsek spojený s větví.Levý rám nad ČE porušený.Porušení rámu se postupně rozšířilo od výzdoby před Č až k S.  
U části nákladu rám pod jednotkou s nárůstkem.

Retuš má podobu světliny nahoru prodloužené.1.věž je vlevo uprostřed prohnuta a proti prohnutí je nejkratší ze tří paprsků zkrácený.Ostatní tvary věží a paprsků zůstaly beze změn.

III-91 Mezi 1.a 2.věží bílá,hranatá skvrna.Za pravou větví dlouhý paprsek spojený s větví.Ve 2.srdci vpravo tečka.Levý rám s nárůstkem u horního rohu.

Retuš zanechala jen dva body.1.věž je k vrcholu zesílena,vlevo uprostřed prohnuta.Paprsky vlevo od středu 1.věže jsou zkráceny,dva nejkratší zmizely.2.věž vpravo prohnuta s vrubem uprostřed.3.věž pod levou věžičkou prohnuta.Ostatní tvary věží a paprsků beze změny.

IV -91 Mezi 1.a 2.věží bílá,hranatá skvrna.Za pravou větví dlouhý paprsek spojený s větví.Ve 2.srdci vpravo tečka.Nad 4.věží není paprsek.Slunce přerušeno v 9,45,ukončeno ve 3,00.  
U části nákladu slunce přerušeno ve 2,15.

Retuš byla provedena dvakrát!

1.retuš má podobu hranaté světliny,nad kterou vznikla bílá trojúhelníková plocha seříznutím obou věží šikmo k vrcholům.1.věž je na levé straně rovná,dole šikmo spojena se střechou.Paprsky vlevo od 1.věže jsou podstatně změněny a mají shodné tvary s paprsky druhé retuše.Na 2.věži je seříznutá kopule s normální věžičkou a paprskem.Vpravo na zbytek 2.věže je podlouhlá skvrna.

2.retuš nemá stopy po původní bílé hranaté skvrně.Vnitřní seříznutí věží bylo odstraněno.1.věž je vlevo mírně prohnuta,dole šikmo spojena se střechou.Paprsky vlevo od 1.věže mají shodné tvary s paprsky 1.retuše/obrázek/.2.věž je souměrná,zmizela kopule s věžičkou a paprskem i podlouhlá skvrna na pravé straně 2.věže.Vrcholy věží se rozestupují.

92.známka

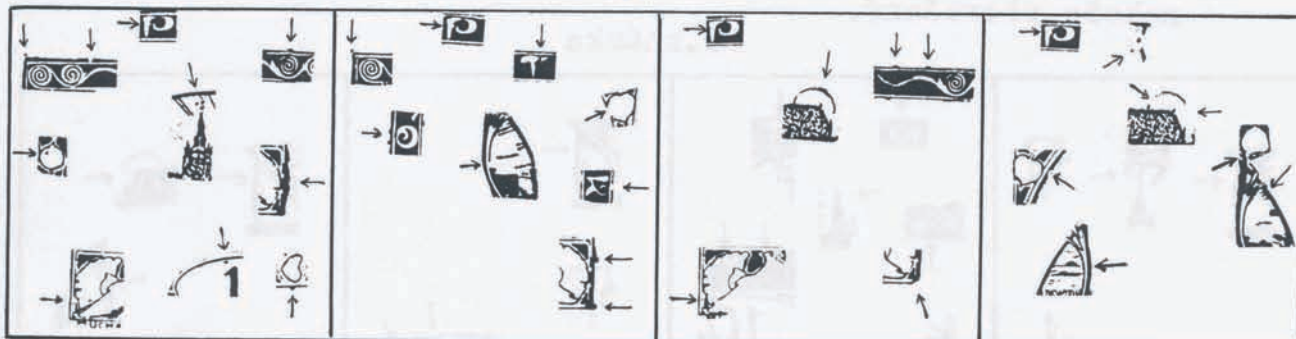

I -92 Na nožce P vpravo nahoře nárůstek.Nad Levým horním rohem tečka/spojeno/.Pravý rám za holubicí zesílený a zvlněný.  
U části nákladu horní rám za 4.spirálou přerušovaný a s nárůstkem nad 5.spirálou.Ve 4.listu tečka.U paprsku nad 3.věží vlevo tečka.Ve vějíři levé holubice dole tečka.Ve štítku tečka v 11,00/spojena s oválem/.Rám pod 4.srdcem s nárůstkem.

- II -92 Proti levému hornímu rohu tečka až čárka. V pravém rameně T zářez. 10. list vlevo přerušovaný. Pravý rám nad K přerušovaný. Pravý dolní roh vybíhá doprava. U části nákladu na nožce P vpravo nahoře nárůstek. Levý rám s nárůstkem nad O. Pravý rám s nárůstkem za holubicí.
- III-92 Slunce přerušeno v 9,45,3,45 a zesíleno ve 12,45. U části nákladu na nožce P vpravo nahoře nárůstek. Rám nad pravou vidlicí se dvěma nárůstkem. Křídlo levé holubice přerušeno do vějíře. Pravý dolní roh porušený.
- IV -92 Hlavní paprsek krátký. Barevný oblouk proti 1. listu vylomený. Za levou větví málo paprsků. Slunce přerušeno 9,30-10,30, ukončeno v 1,45 i dříve. 7. list dole přerušovaný. Pravá větev uvnitř nahoře přerušena. U části nákladu na nožce P vpravo nahoře nárůstek.

## 93. známka

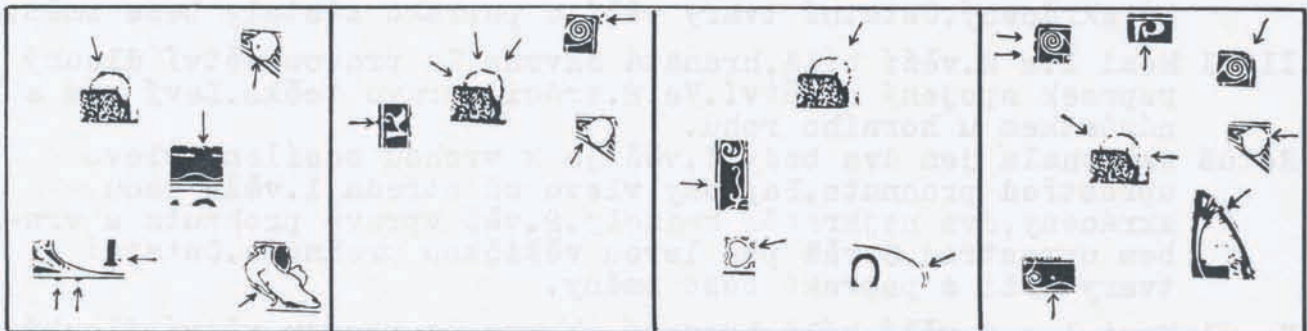

- I -93 V 6. listu vlevo tečka. Bílá linka nad 5. obloukem vlnovky přerušena. U části nákladu slunce zesíleno v 11,00. Nad pravou patkou jednotky tečka. V křídle pravé holubice vlevo tečka. Rám pod štítkem vlevo se dvěma nárůstkem.
- II -93 6. list vlevo přerušovaný. Levý rám s nárůstkem nad K. Slunce přerušeno v 9,45. U části nákladu slunce přerušeno v 11,15 a 1,00. Vedle pravého horního rohu dvě tečky.
- III-93 1. srdce vpravo přerušeno. U části nákladu slunce přerušeno v 1,00. Rám proti výzdobě před Č přerušovaný. Ovál přerušovaný ve 2,45.
- IV--93 Pravý horní roh seříznutý. Na obloučku P nárůstek. V levém rámu dva vruby proti 3. spirále. Slunce přerušeno 9,30-10,0, ukončeno ve 3,00 i dříve. Pravá větev uvnitř nahoře přerušena. Malý výskyt paprsků. U části nákladu nad 1. obloukem vlnovky bod. 6. list vpravo nahoře přerušovaný.

## 94. známka

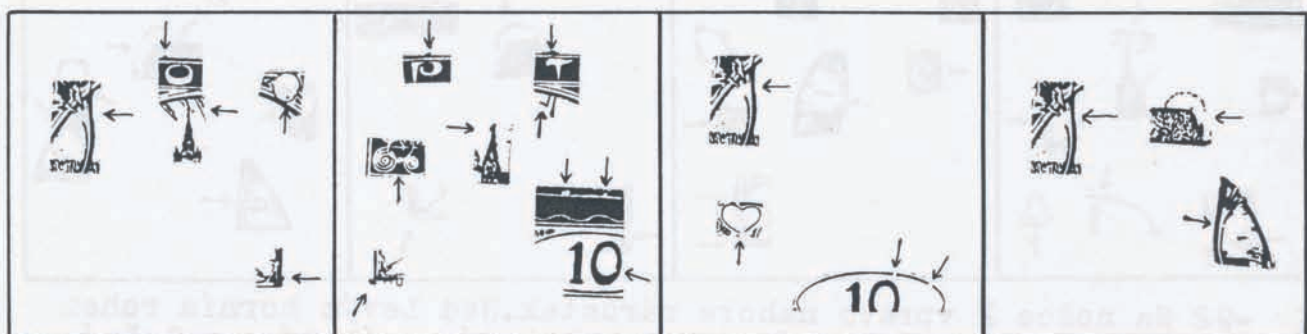

Společný znak I., III. a IV. desky: v levé větvi nahoře bílá skvrna.

- I -94 V levé větvi nahoře bílá skvrna. Horní rám s nárůstkem nad O. V 6. listu dole tečka. Vpravo od hrotu 3. věže tečka.

U části nákladu pravý rám s nárůstkem u dolního rohu.

- II -94 Rám nad P a T s nárůstkem. Levý paprsek pod T vlevo dole s vodorovnou čárkou. Nad 6. věží šikmá čárka spojená s věží. Spojnice 1. a 2. spirály zesílena. Na lince nad 5. a 6. obloukem vlnovky bílé skvrny. Vnitřní obvod nuly vylomený ve 4,00. U části nákladu ovál přerušovaný v 11,15. Na levém dolním rohu nárůstek.
- III-94 V levé větvi nahoře bílá skvrna. Ovál přerušovaný ve 12,30 a 2,00. U části nákladu 2. srdce dole přerušeno.
- IV -94 V levé větvi nahoře bílá skvrna. Slunce přerušeno v 1,00 a ukončeno ve 3,00. Pravá větev uvnitř nahoře přerušena. U části nákladu pravý obrys pravé větve přerušovaný proti 10. listu.

## 95. známka

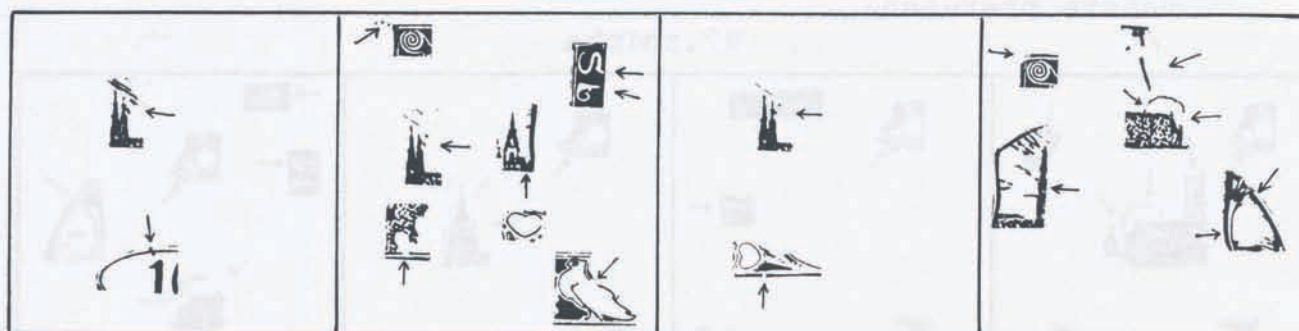

Společný znak I., II. a III. desky: na kopuli 2. věže vpravo paprsek.

- I -95 Na kopuli 2. věže vpravo paprsek. Nad a pod oválem v 11,15 tečky až nárůstkem.
- II -95 Na kopuli 2. věže vpravo paprsek. Vedle levého horního rohu dvě až tři tečky. S ve SLO nahoře prodlouženo k rámu. Na nožce L vpravo nárůstek až čárka. Střecha mezi 6. věží a pravou větví vylomena. Barevná linka pod 1. větví keře přerušena. 3. srdce vpravo přerušeno. Zada pravé holubice přerušeny.
- III-95 Na kopuli 2. věže vpravo paprsek. Rám pod výzdobou u 1. srdce přerušovaný.
- IV -95 Levý horní roh narušený. Vlevo od 1. věže málo paprsků. Hlavní paprsek dlouhý. Slunce přerušeno v 9,45, ukončeno ve 3,00 i dříve. Pravá větev uvnitř nahoře přerušena. U části nákladu chybí paprsek za pravou větví.

## 96. známka

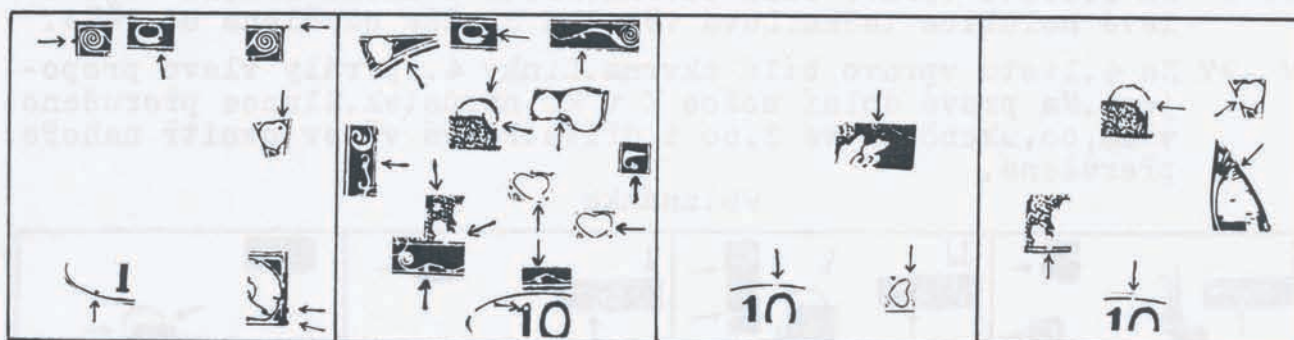

Společný znak I. a II. desky: 0 v PO vpravo vylomeno.

- I -96 0 v PO vpravo vylomeno. Levý rám s nárůstkem proti 3. spirále. V 10. listu vpravo nahoře tečka. U části nákladu proti pravému hornímu rohu tečka. Ve štítku v 7,30 tečka až nárůstek. Pravý rám s nárůstkem za holubicí a u dolního rohu.



- II -96 O v PO vpravo vylomeno a zároveň s nárůstkem. Na pravé vidlici uprostřed dole nárůstek. Oblouk pod výzdobou u 5. listu vylomenný až přerušenný. 7. a 8. list propojenný. Na obloučku L nárůstek. Slunce zesíleno 12,00-2,00. Nad 1. větví křoví bílá skvrnka. Výzdoba před Č s nárůstkem. Barevná linka pod 1. větví keře přerušena. Pod 1. obloukem vlnovky bílá skvrna. Na 5. oblouku vlnovky nárůstek. 2. srdce vpravo dole přerušeno. Ovál přerušenný v 9,30. Na vrcholu jednotky bod až zářez. 3. srdce vpravo přerušeno.  
U části nákladu 10. list vlevo přerušenný.
- III-96 Na 7. větví křoví nahoře nárůstek. Ovál přerušenný ve 12,15. 4. srdce nahoře přerušeno.
- IV -96 Slunce ukončeno ve 3,00 i dříve. Barevná linka pod keřem mezi 1. a 2. větví přerušena. Ovál přerušenný ve 12,00.  
U části nákladu 10. list vlevo přerušenný. Pravá větev uvnitř nahoře přerušena.

## 97. známka

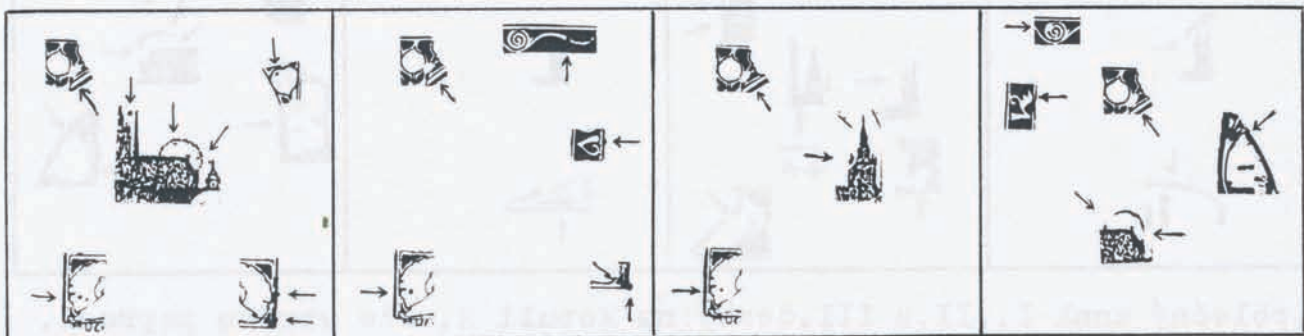

Společný znak všech desek: na 4. listu vpravo bílá skvrna.

Společný znak II. a III. desky: proti dolnímu zářezu vějíře levé holubice tečka.

- I -97 Na 4. listu vpravo bílá skvrna. Vlevo od hrotu 4. věže tečka. Ve slunci v 11,30 a 3,00 tečky až nárůstky. Vlevo u hrotu 5. věže tečka až nárůstek. V 10. listu vlevo nahoře tečka.  
U části nákladu proti dolnímu zářezu vějíře levé holubice tečka až dvě. Pravý rám s nárůstkem za holubicí a u dolního rohu.
- II -97 Na 4. listu vpravo bílá skvrna. Levá vidlice přerušena. Proti dolnímu zářezu vějíře levé holubice tečka. Rám nad V s nárůstkem.  
U části nákladu ovál nahoře různě přerušovaný. Pravý dolní roh vybíhá.
- III-97 Na 4. listu vpravo bílá skvrna. Proti dolnímu zářezu vějíře levé holubice tečka. Levá věžička 3. věže oddělena od věže.
- IV -97 Na 4. listu vpravo bílá skvrna. Linky 4. spirály vlevo propojeny. Na pravé dolní nožce K v KO nárůstek. Slunce přerušeno v 10,00, ukončeno ve 3,00 i dříve. Pravá větev uvnitř nahoře přerušena.

## 98. známka

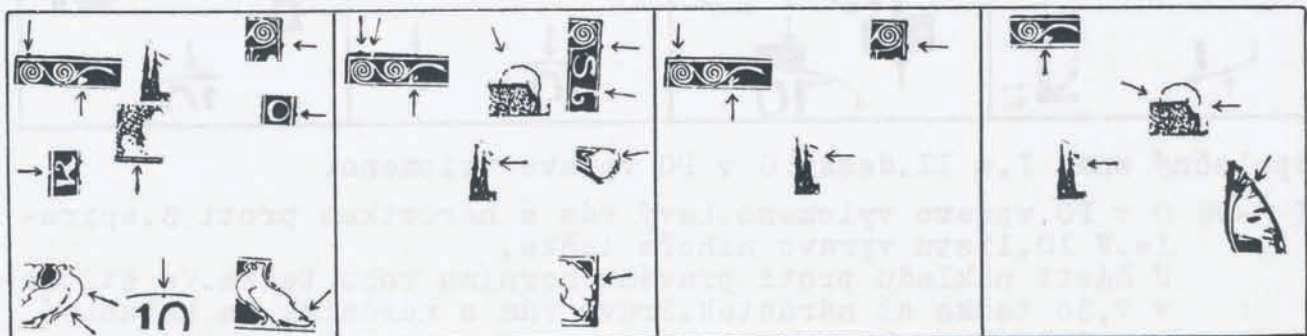

Společný znak všech desek: pod levou vidlicí vlevo bílá skvrna.

Společný znak I., II. a III. desky: pravý rám s nárůstkem pod 6. spirálou. Na kopuli 2. věže vpravo paprsek.

Společný znak II. a III. desky: horní rám s nárůstkem nad 3. spirálou.

I -98 Pod levou vidlicí vlevo bílá skvrna. Pravý rám s nárůstkem pod 6. spirálou. Na kopuli 2. věže vpravo paprsek. Vnitřní obrys oválu s nárůstkem ve 12,00. Ve špičce křídla pravé holubice tečka/spojeno/.  
U části nákladu horní rám s nárůstkem nad 3. spirálou. Levý rám nad K přerušovaný. Pravý rám s nárůstkem nad O. V 1. větvi keře nahoře dvě tečky a mezi 1. a 2. větví dole další dvě tečky. Křídlo levé holubice přerušeno.

II -98 Pod levou vidlicí vlevo bílá skvrna. Pravý rám s nárůstkem pod 6. spirálou. Na kopuli 2. věže vpravo paprsek. Horní rám s nárůstkem nad 3. spirálou a v zápětí přerušovaný. 6. list vpravo nahoře přerušovaný. Nožka L prodloužena do rámu. Slunce přerušeno v 9,45 a 10,45. Vějíř pravé holubice vpravo přerušovaný.

III-98 Pod levou vidlicí vlevo bílá skvrna. Pravý rám s nárůstkem pod 6. spirálou. Na kopuli 2. věže vpravo paprsek. Horní rám s nárůstkem nad 3. spirálou.

IV -98 Pod levou vidlicí vlevo bílá skvrna. Slunce přerušeno v 9,45 a ukončeno ve 3,00 i dříve. Pravá větev uvnitř nahoře přerušena.

U části nákladu na kopuli 2. věže vpravo paprsek.

#### 99. známka

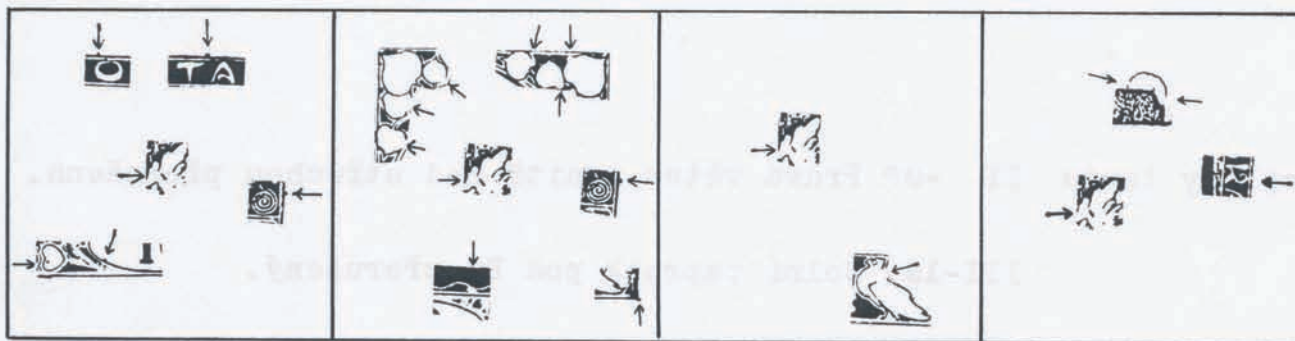

Společný znak všech desek: v 6. větvi křoví šikmá čárka.

Společný znak I. a II. desky: rám nad 7. spirálou s nárůstkem.

I -99 V 6. větvi křoví šikmá čárka. Rám nad 7. spirálou s nárůstkem. Rám nad O a TA s nárůstkou. V 1. srdci vlevo dole tečka. Vnitřní obrys oválu s nárůstkem v 8,00.

II -99 V 6. větvi křoví šikmá čárka. Rám nad 7. spirálou s nárůstkem. 2. list vpravo přerušovaný. 7. list vpravo dole přerušovaný. 8. list vlevo nahoře přerušovaný. Na 6. oblouku vlnovky vpravo dole bílá skvrna.  
U části nákladu 1., 4. a 6. list vpravo přerušovaný. Pravý dolní roh vybíhá.

III-99 V 6. větvi křoví šikmá čárka. Obrys pravé holubice v záhlaví přerušovaný.

IV -99 V 6. větvi křoví šikmá čárka. Slunce ukončeno ve 3,00. Pravý rám i obraz přerušovaný nad pravou nožkou K.  
U část nákladu slunce přerušeno v 9,45 a 12,00

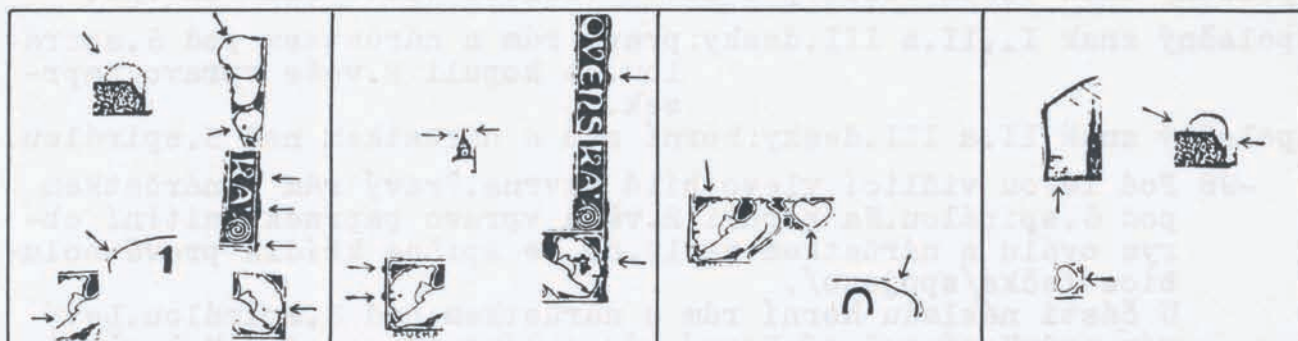

- I -100 V 8.listu vlevo nahoře tečka.V 10.listu tečka.Rám nad KÁ a 7.spirálou zesílený a zvlněný.V křídle levé holubice tečka/pod vějířkem/.Vnitřní obvod oválu s nárůstkem v 9,15.  
U části nákladu nad sluncem tečka v 10,15.Ve vějíři pravé holubice tečka za vějířkem.
- II -100 U věžičky 5.věže vlevo i vpravo tečky.Levý rám s dvěma nárůstkami za holubicí.Mezi zářezy vějíře levé holubice tečka až čárka.Celý pravý rám zvlněný,s nárůstkem nad E.Ve vějíři pravé holubice skupina skvrn.
- III-100 Vnitřní obrys oválu ve 2,00 prohnutý.  
U části nákladu vějíř levé holubice vlevo nahoře přerušovaný.2.srdce dole přerušeno.
- IV -100 Slunce přerušeno v 9,30,ukončeno ve 3,30.1.srdce vpravo přerušeno.Paprsky před 1.věží/obrázek/.

Doplňky textu II -92 Pravá větev uvnitř nad střechou přerušena.

III-16 Dolní paprsek pod PO přerušovaný.

IV -36 Slunce ukončeno ve 3,00.

IV -65 Pravá větev uvnitř nahoře přerušena.

IV -83 Barevná linka pod keřem mezi 2.a 3.větví přerušena.

Znaky které se vyskytují jen u části nákladu jsou na obrázkovém rejstříku označeny značkou to která je nad,nebo vlevo od čísla známkového pole.

Tečka je barevná. Bod je bílý.

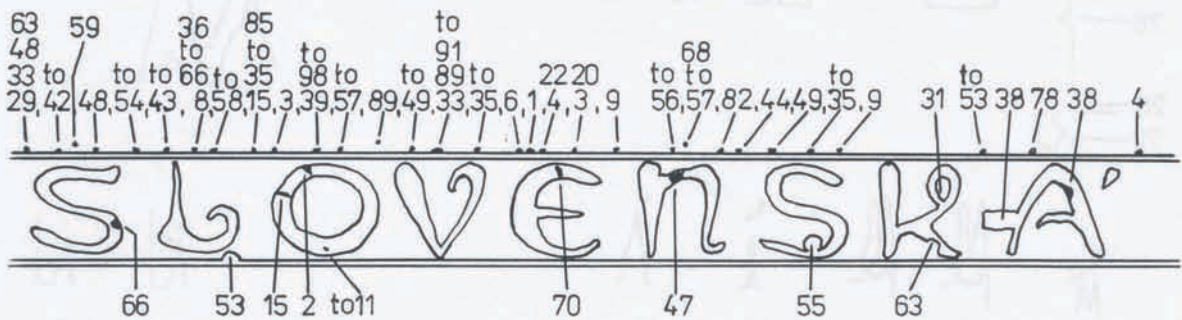
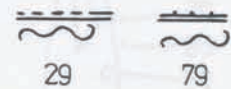
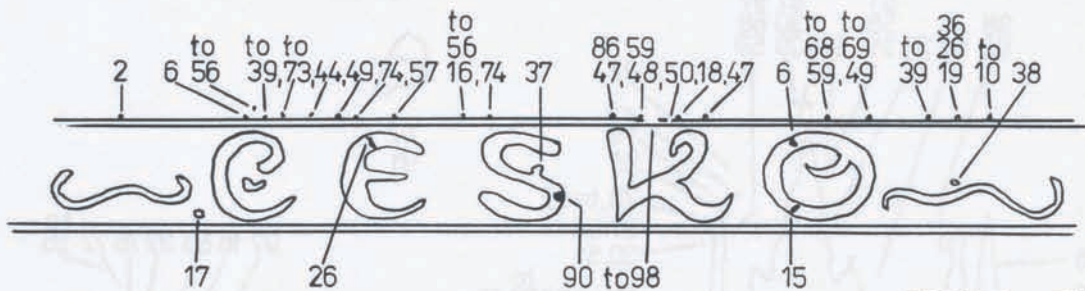
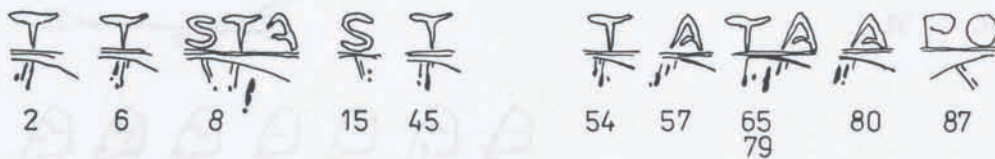
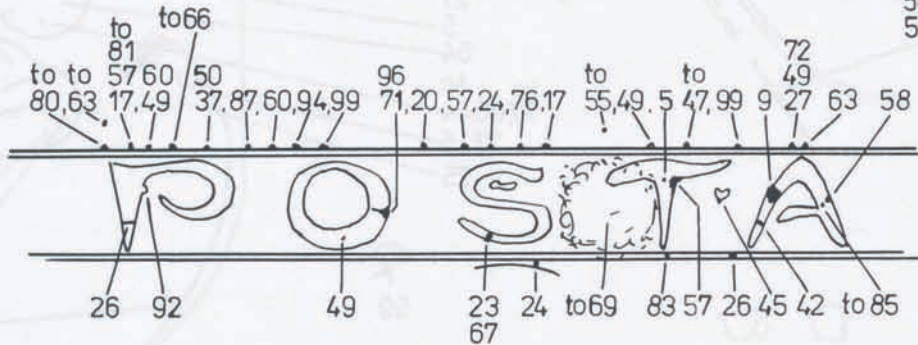
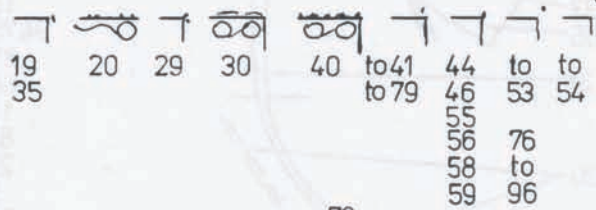
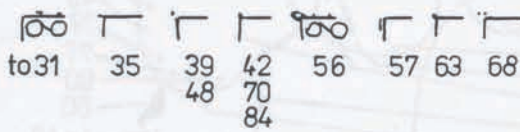
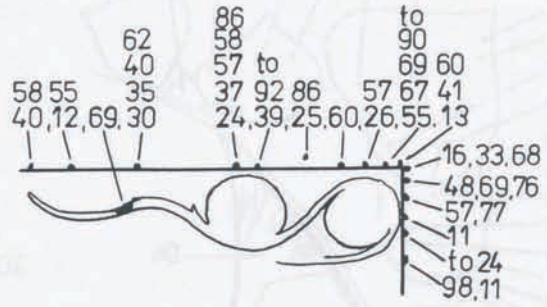
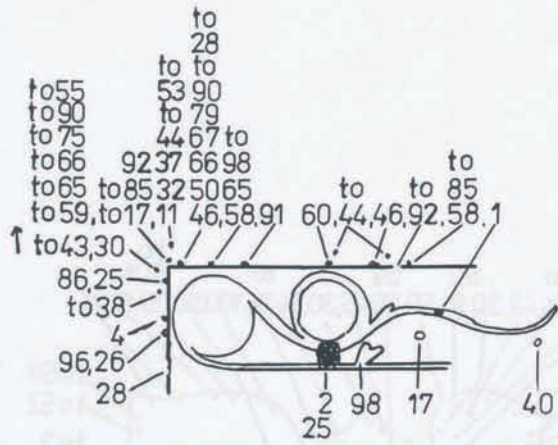

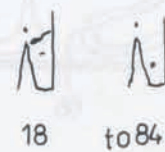
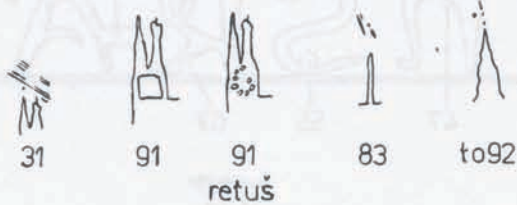
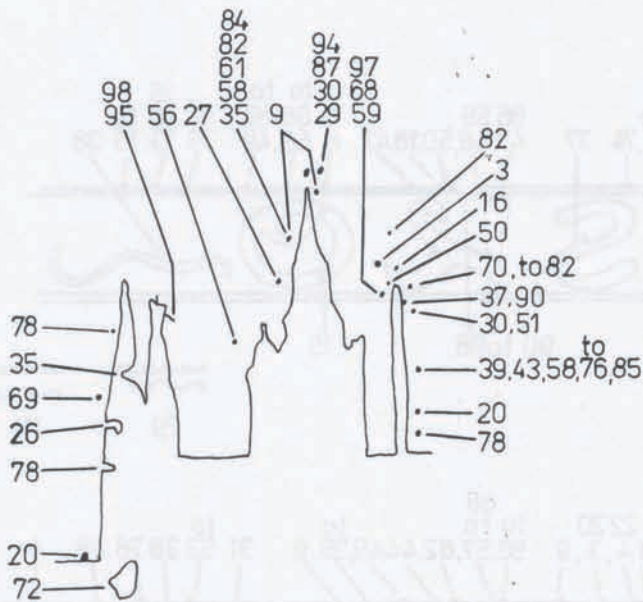
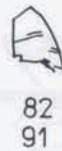
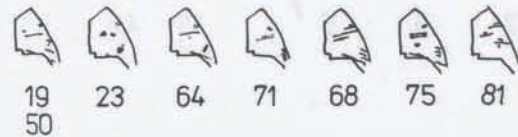
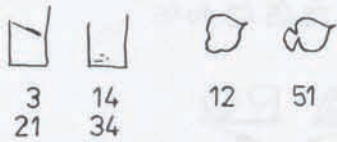
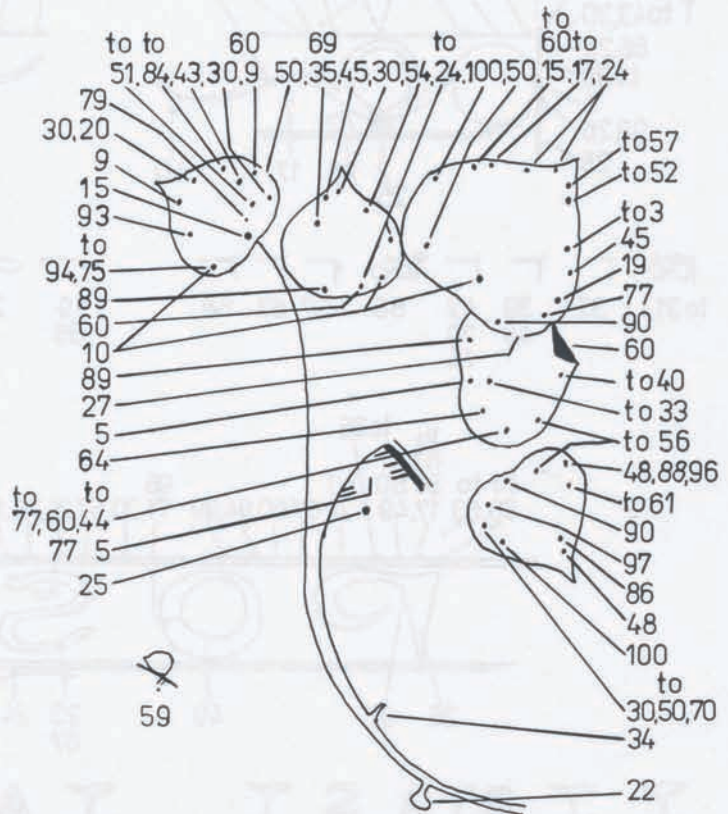
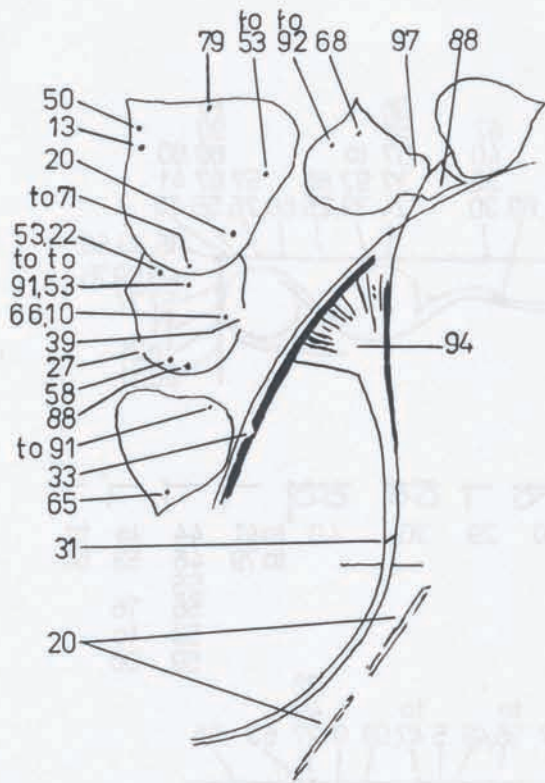

I.

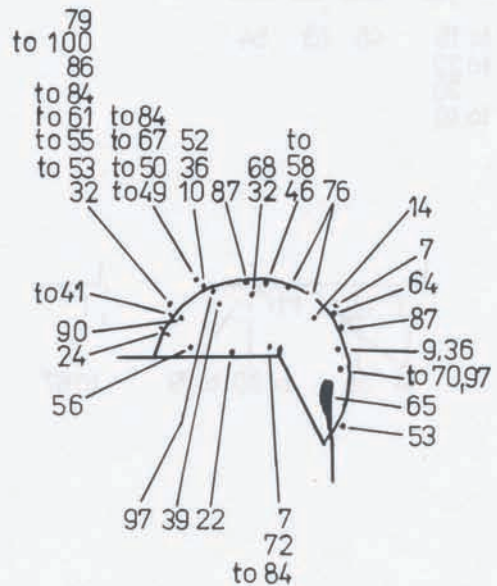
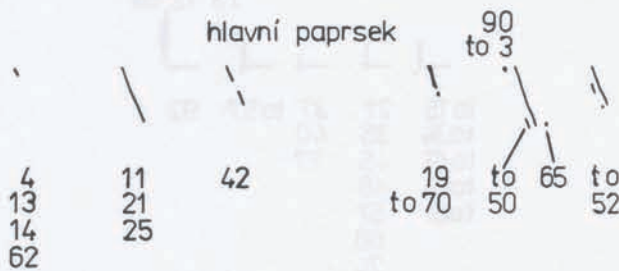
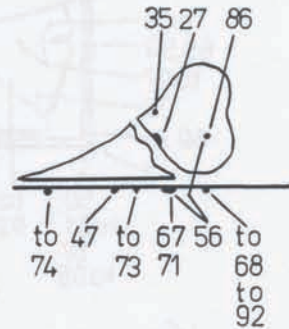
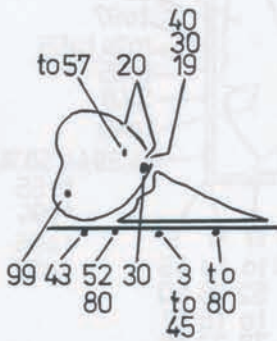
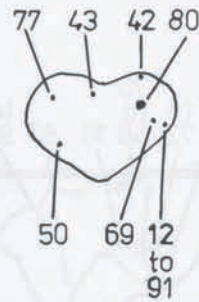
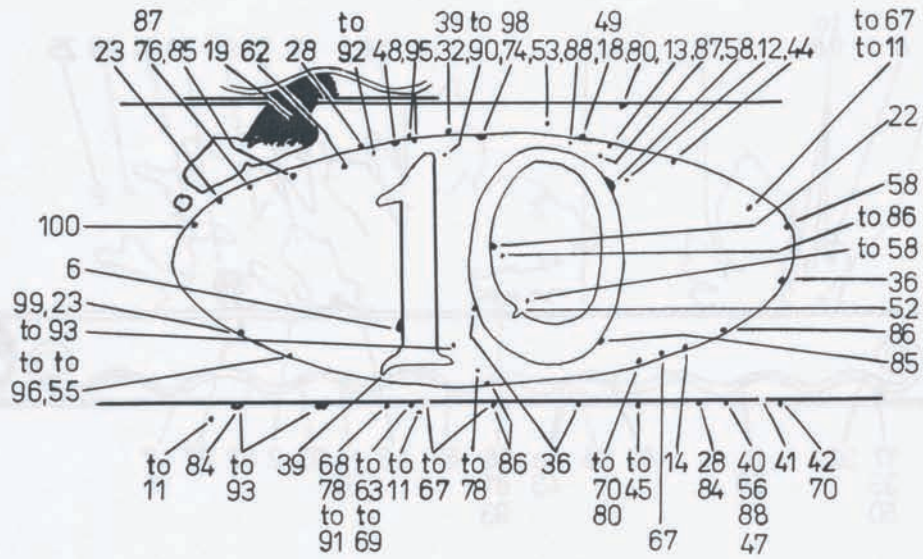

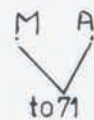
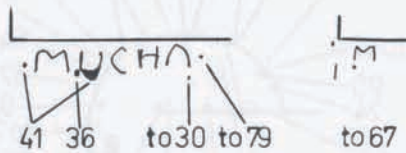
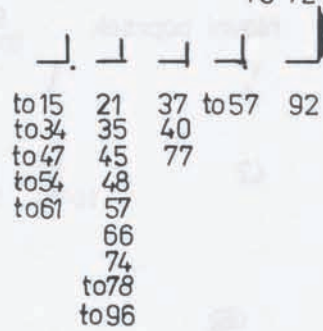
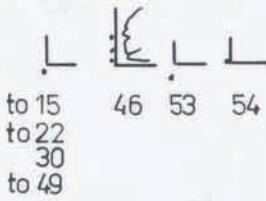
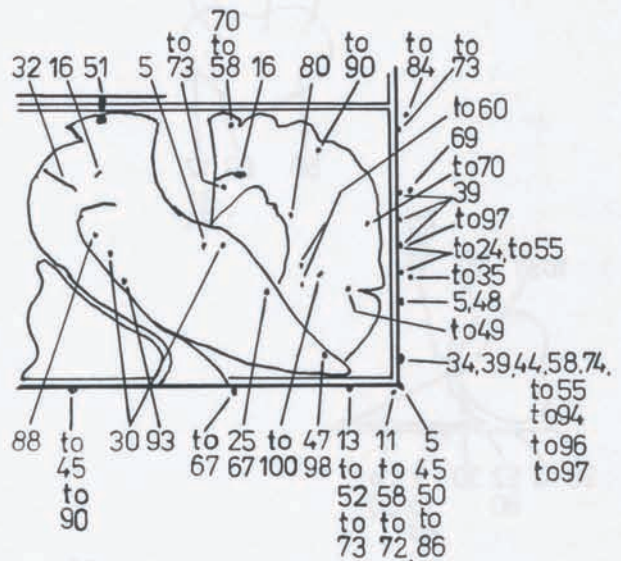
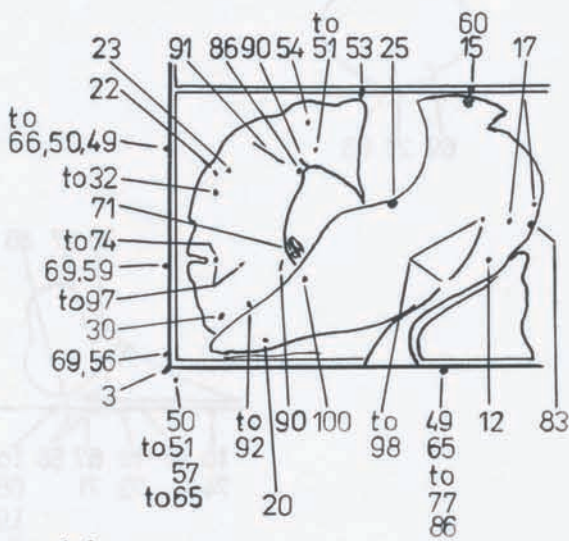
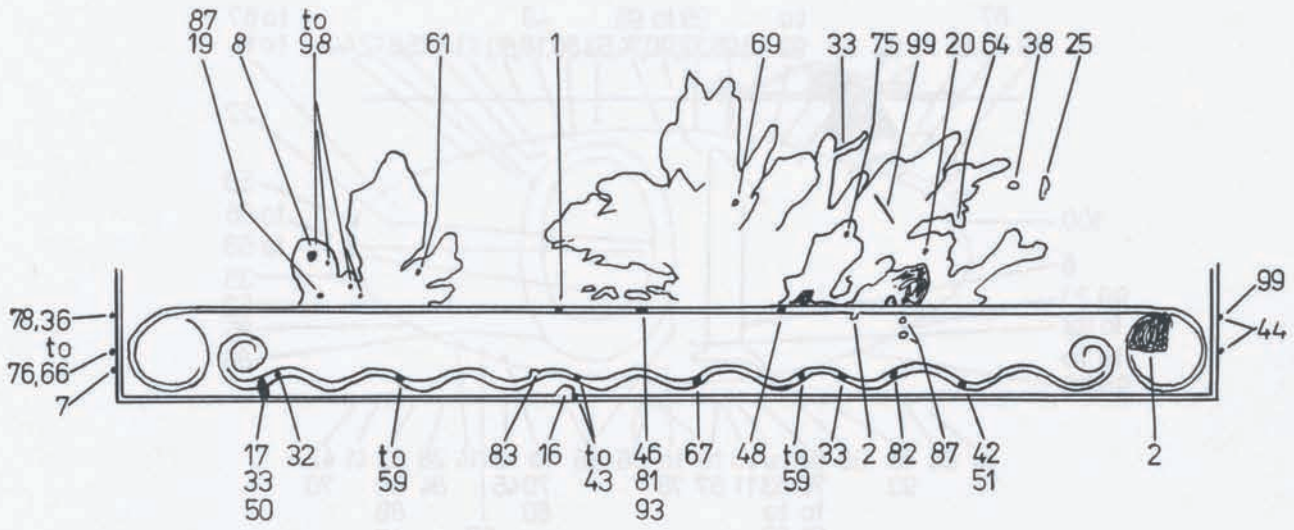

II.

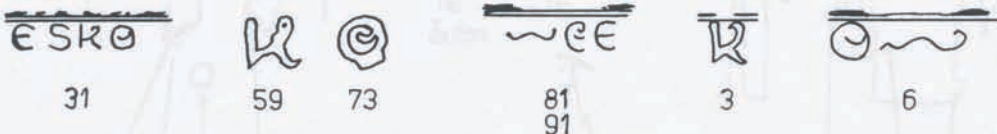
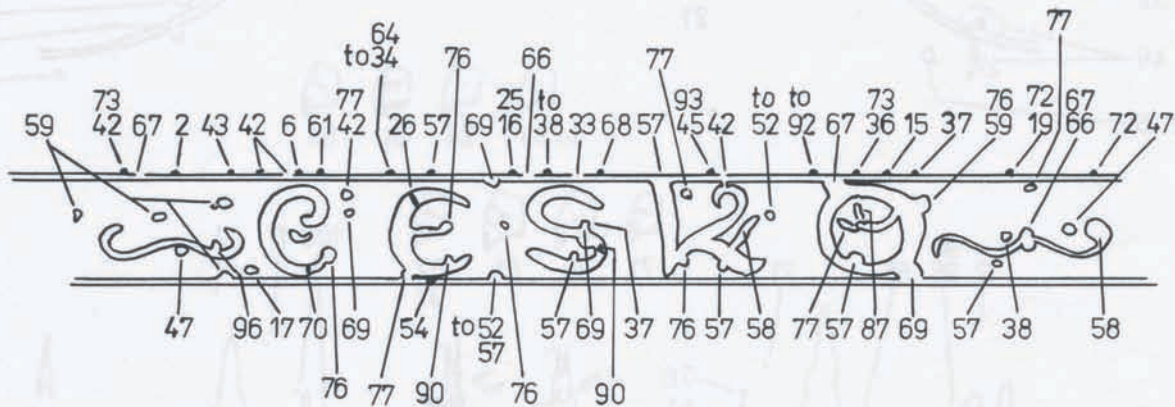
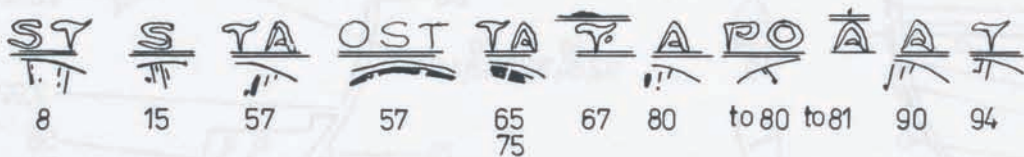
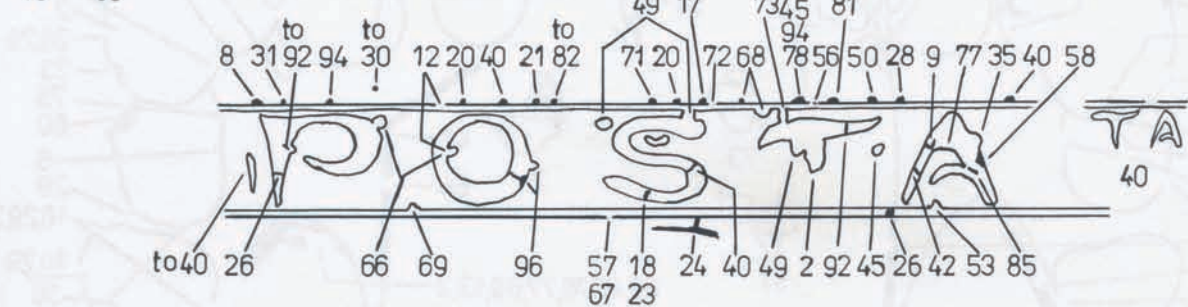
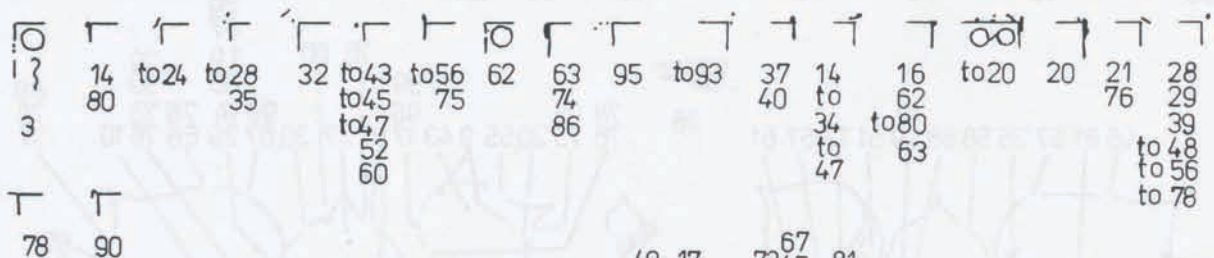
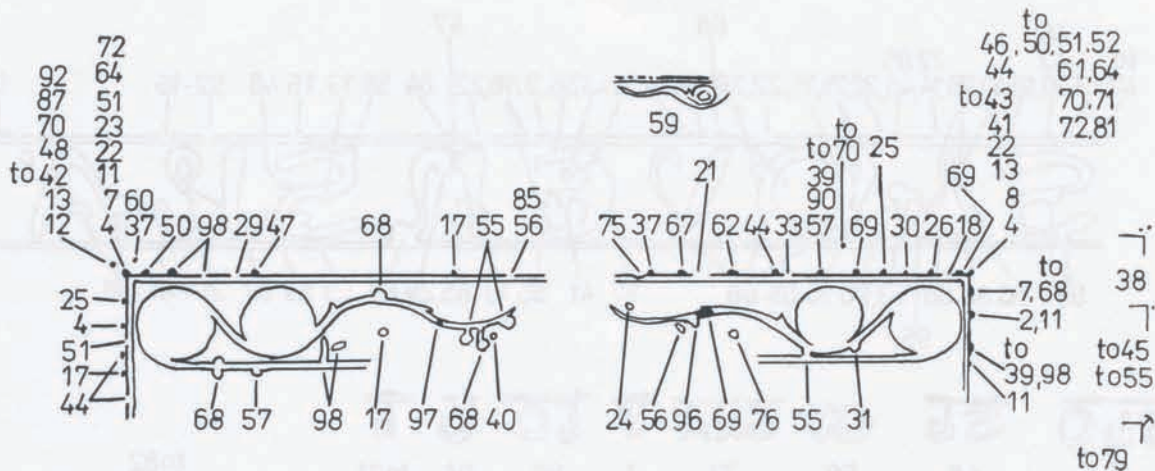



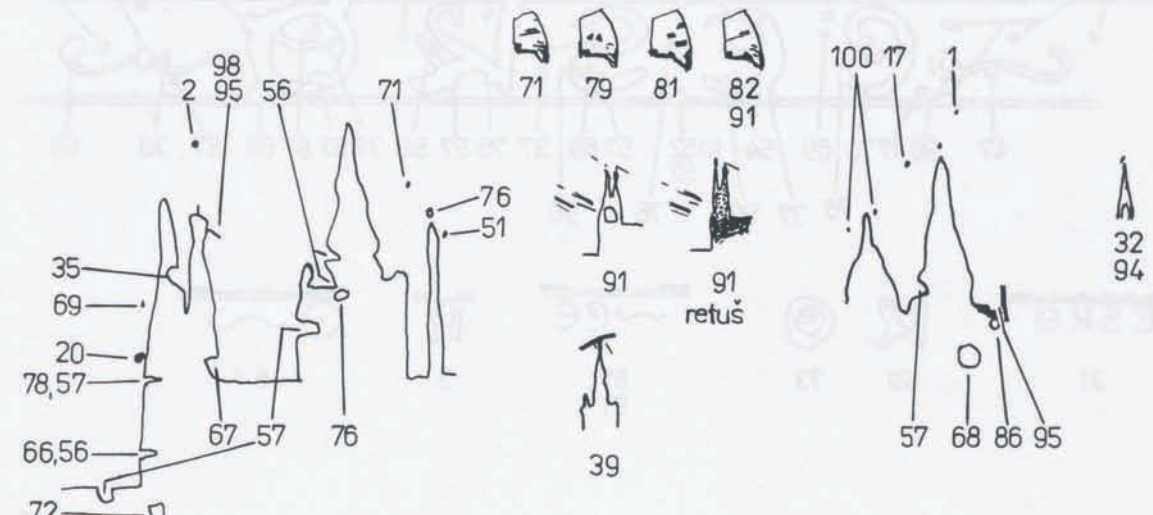
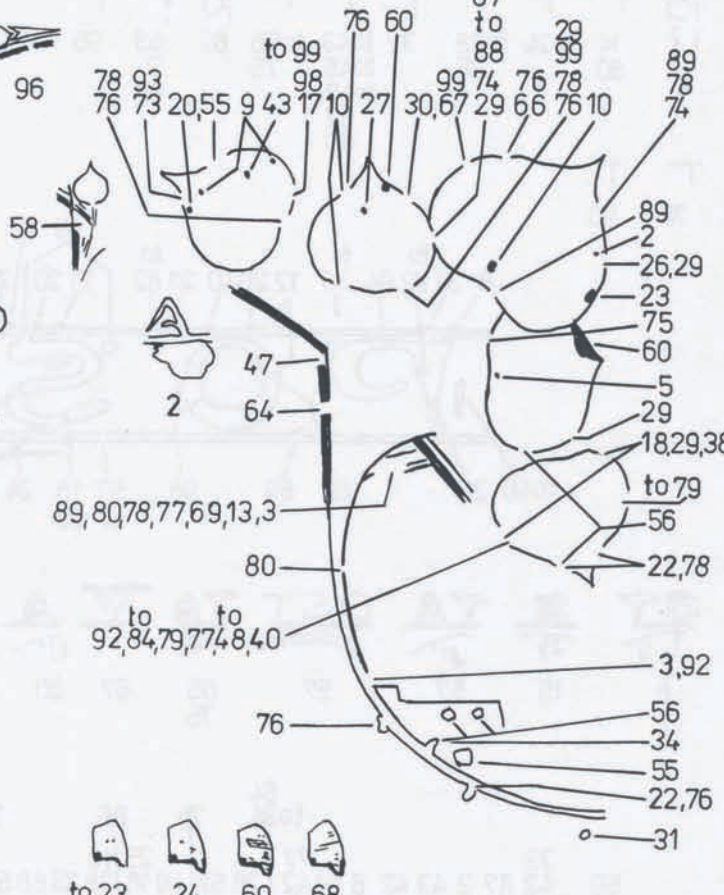
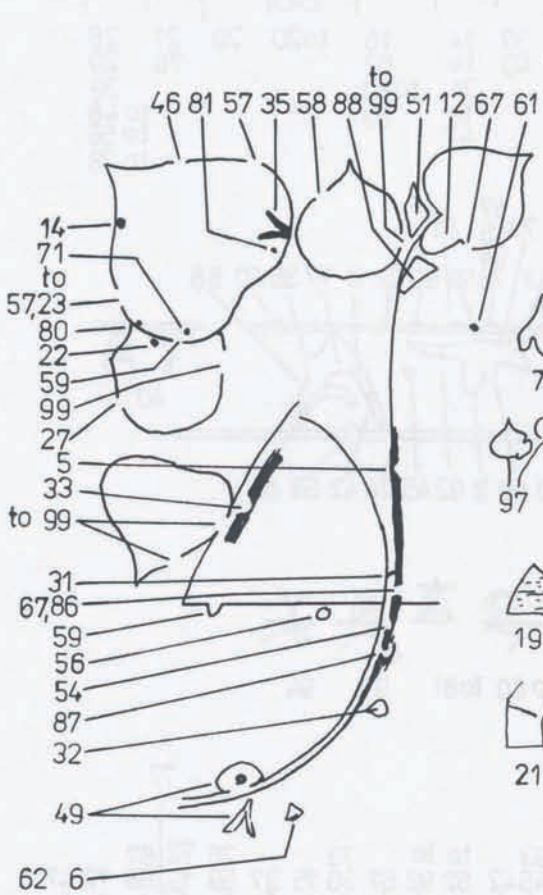
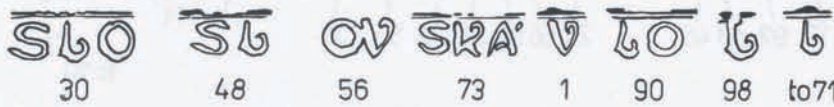
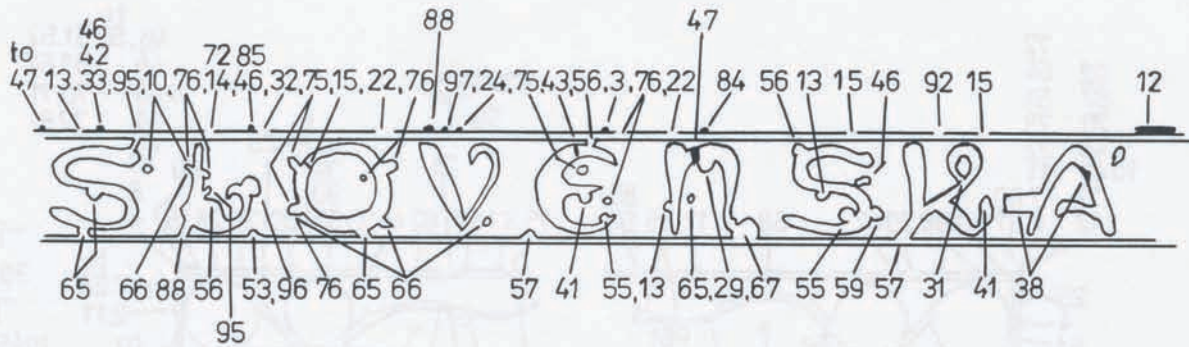

II.

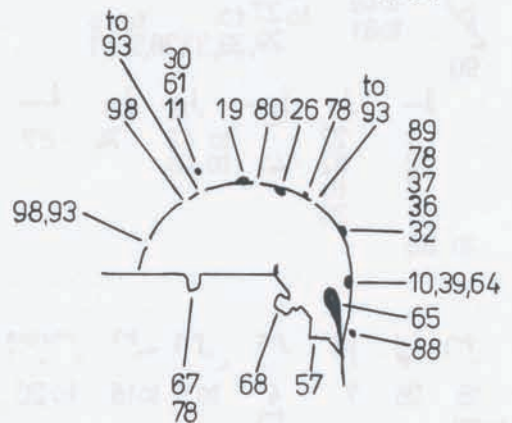
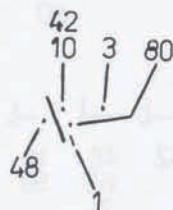
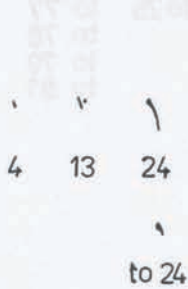
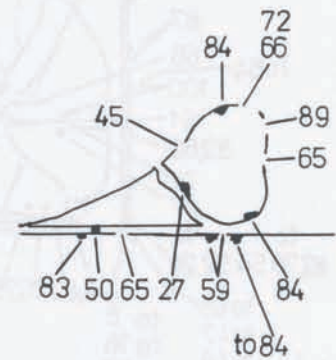
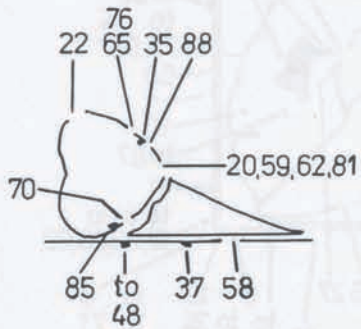
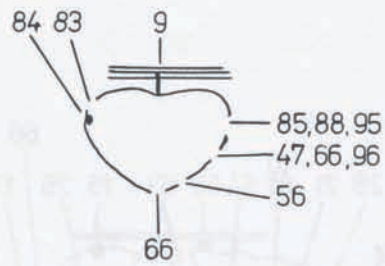
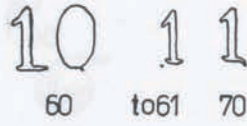
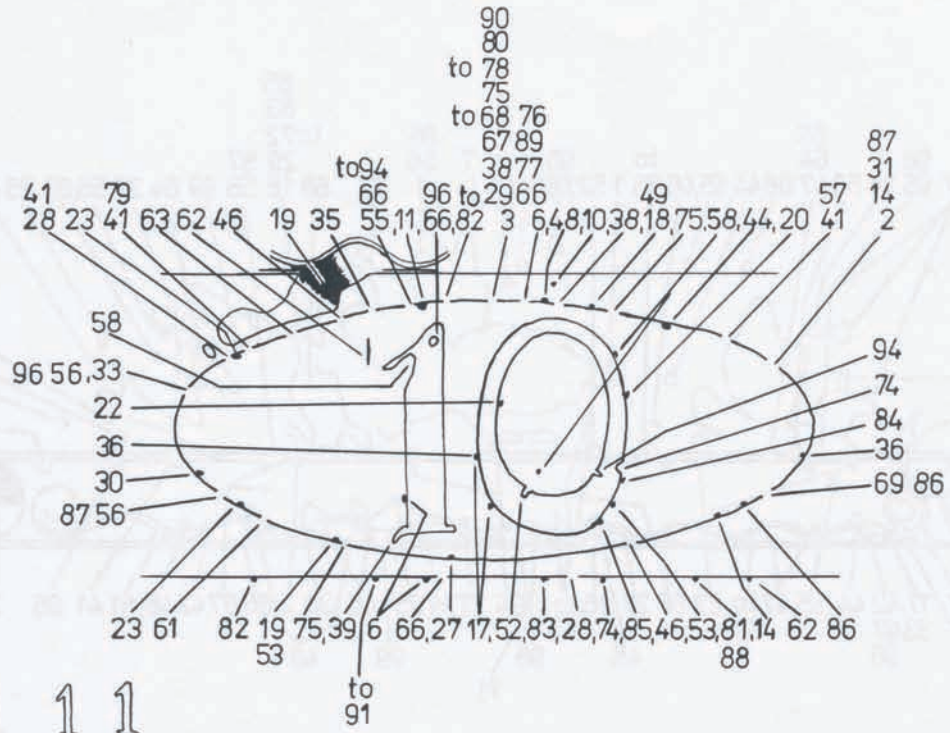

II.

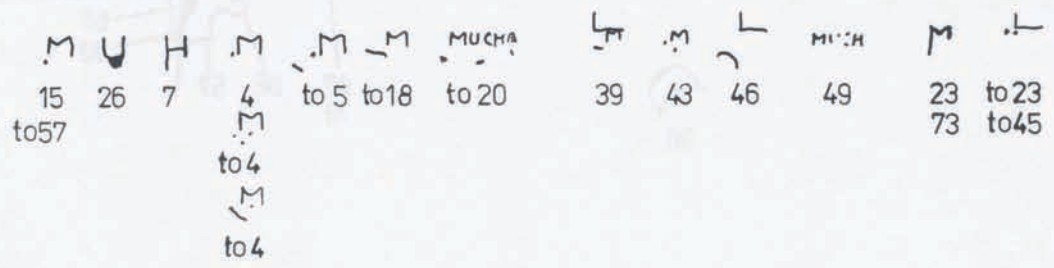
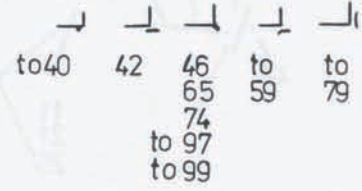
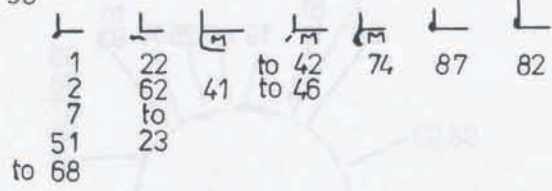
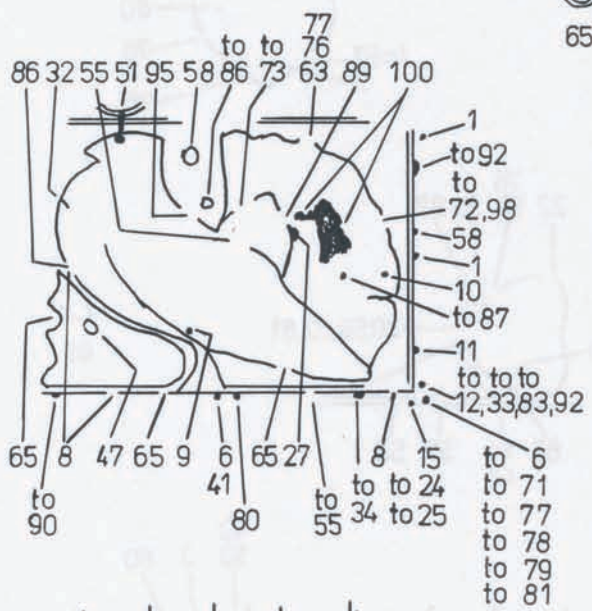
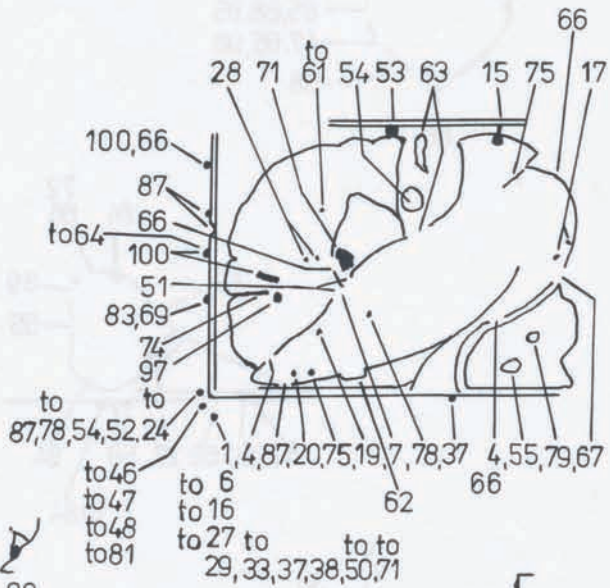
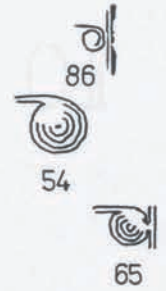
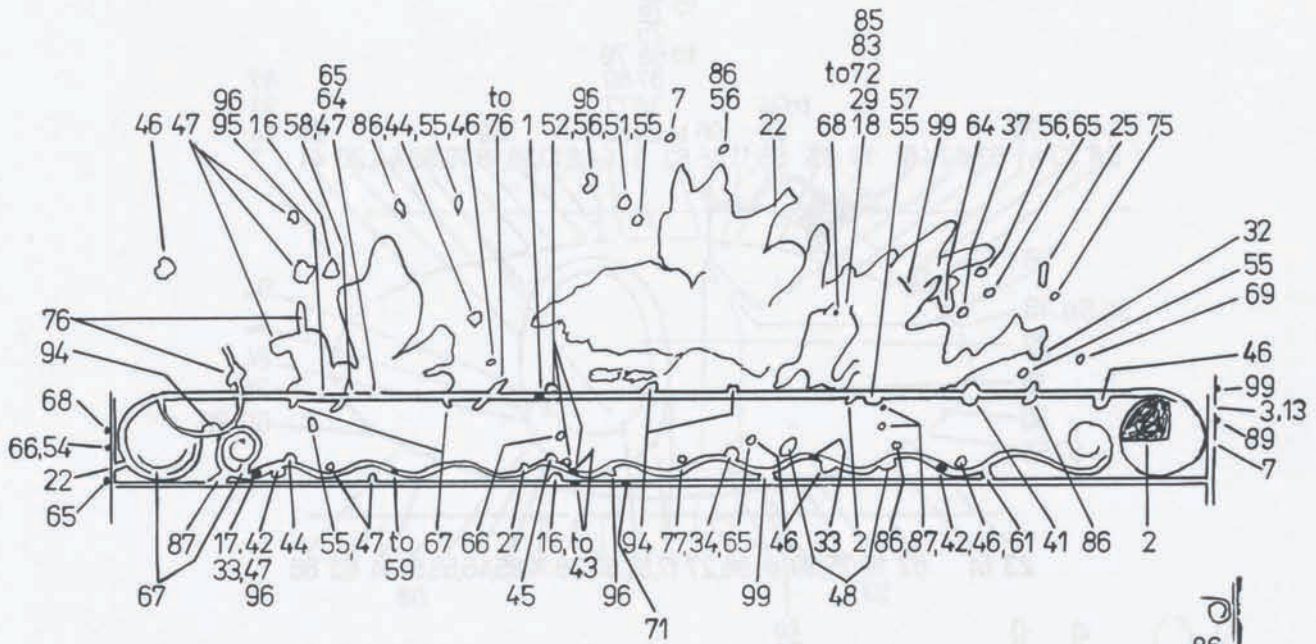

III.

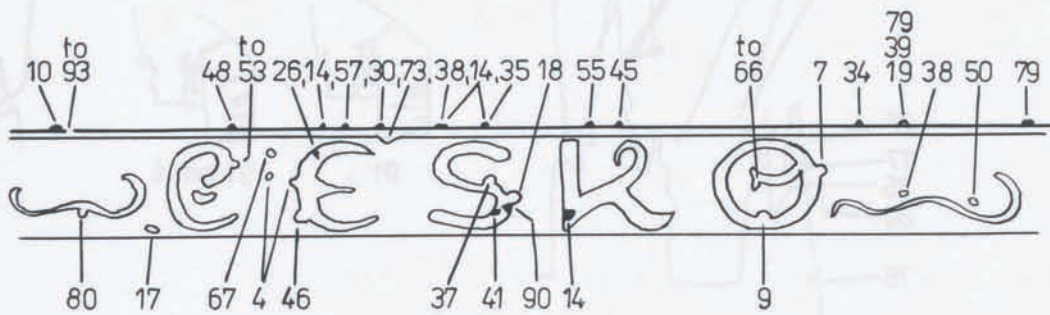
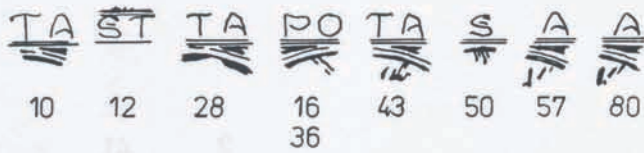
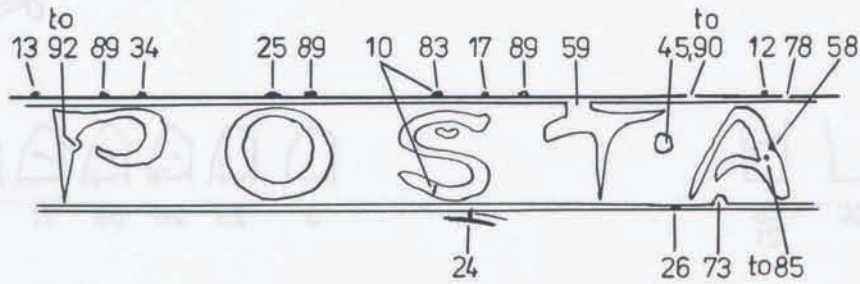
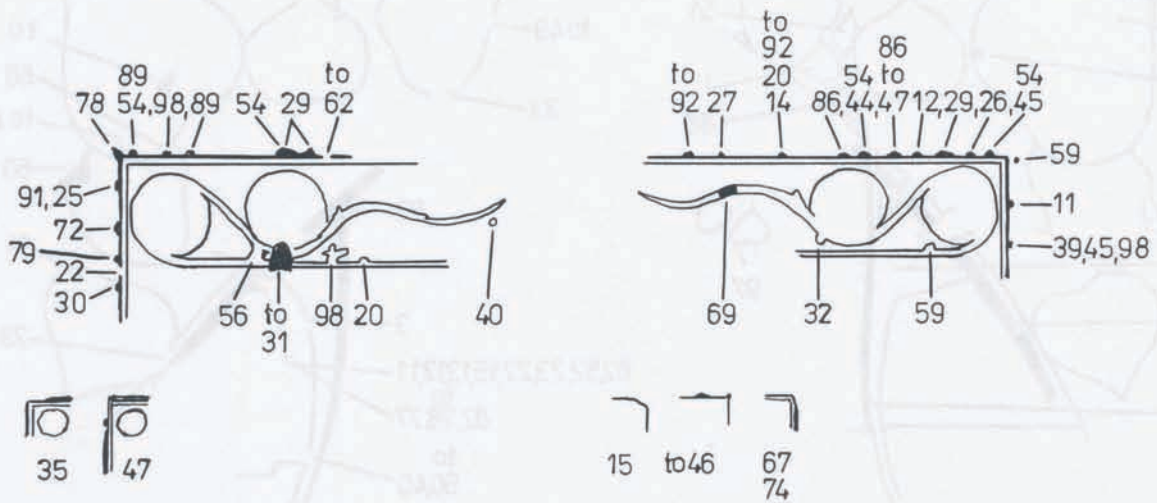

OVE  
44

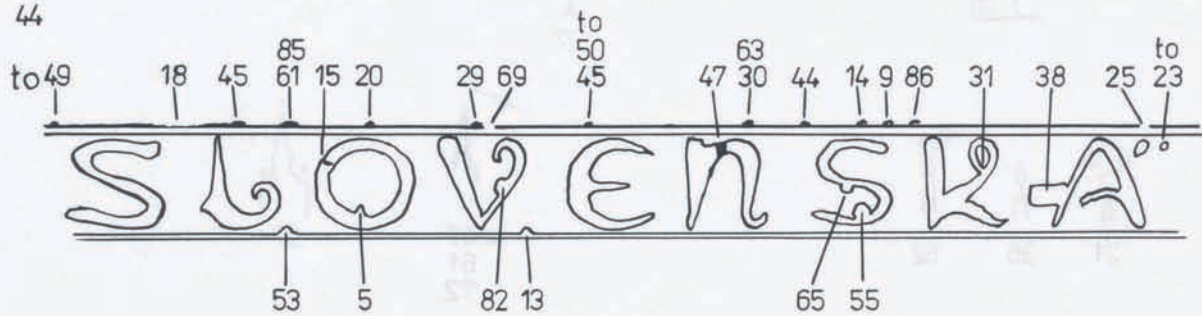

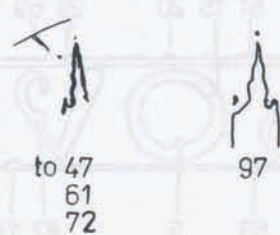
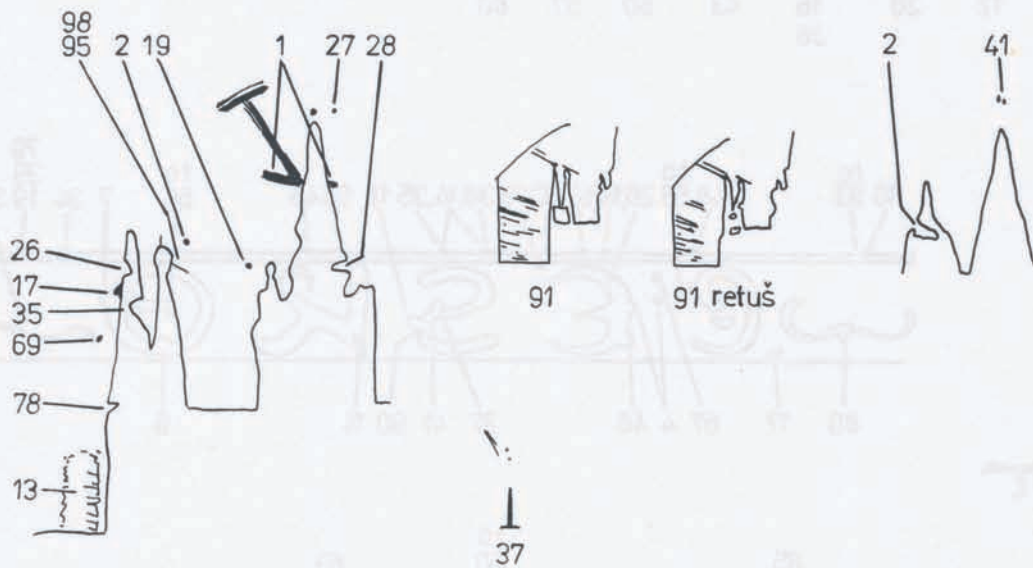
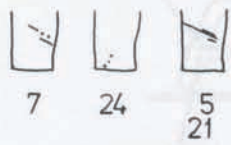
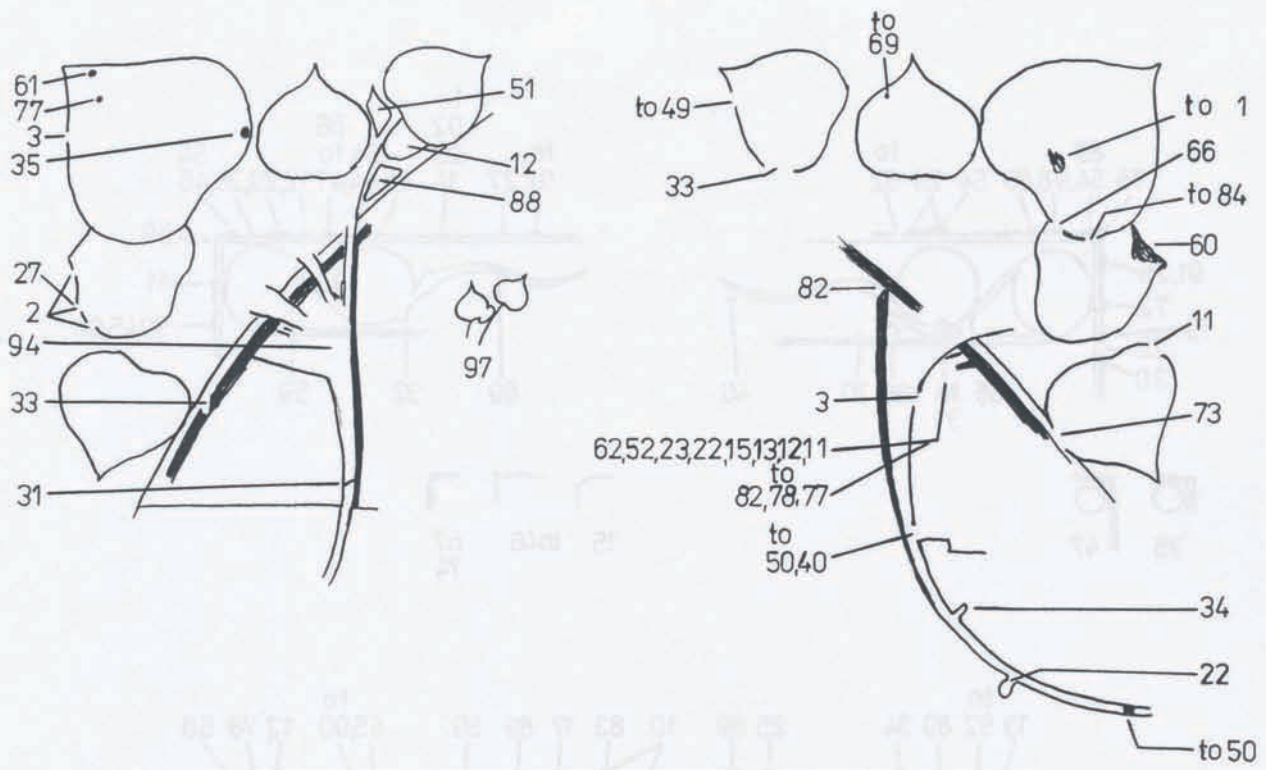

III.

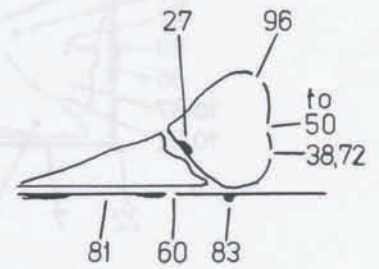
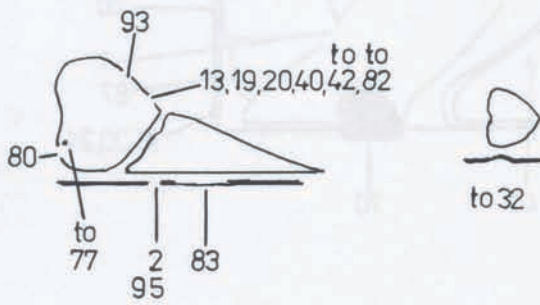
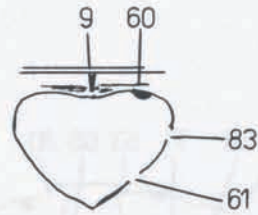
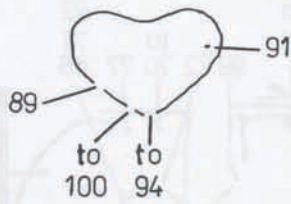
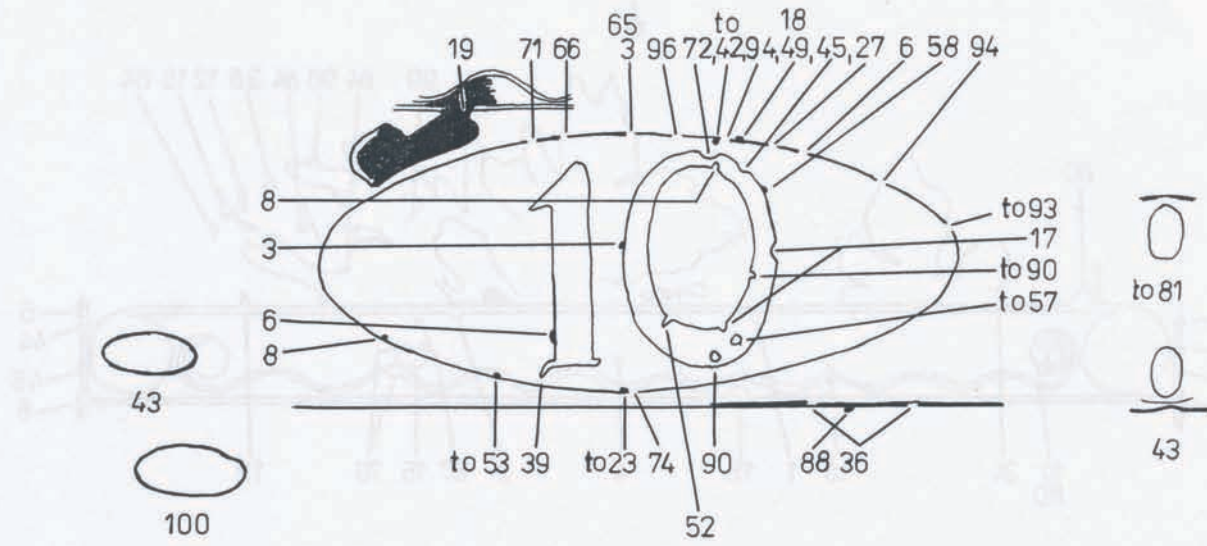

bez hlavního paprsku

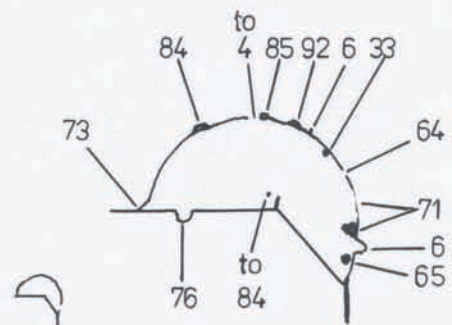
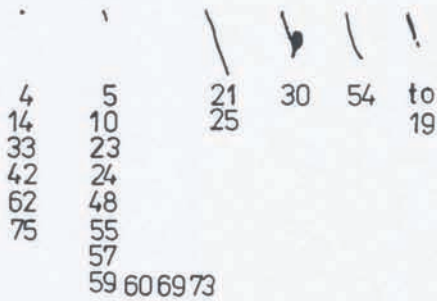

III.

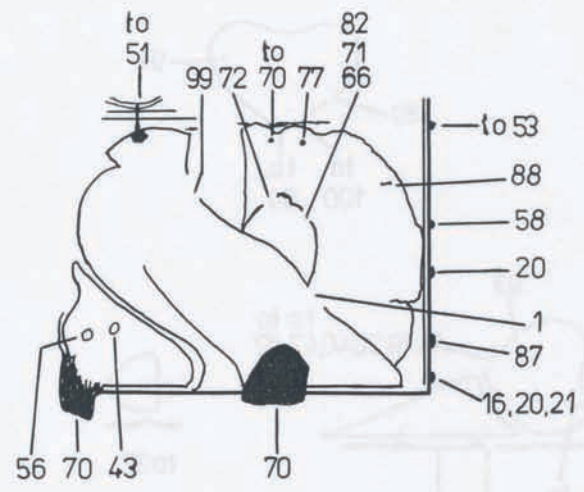
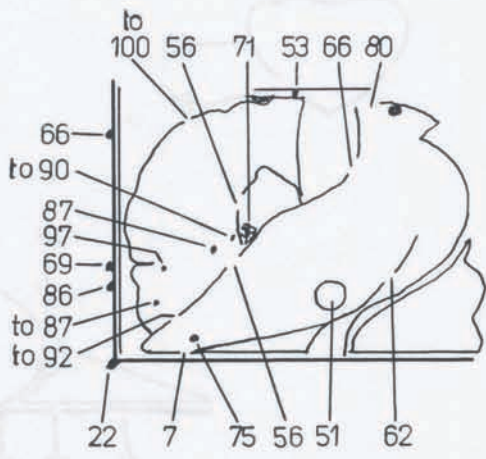
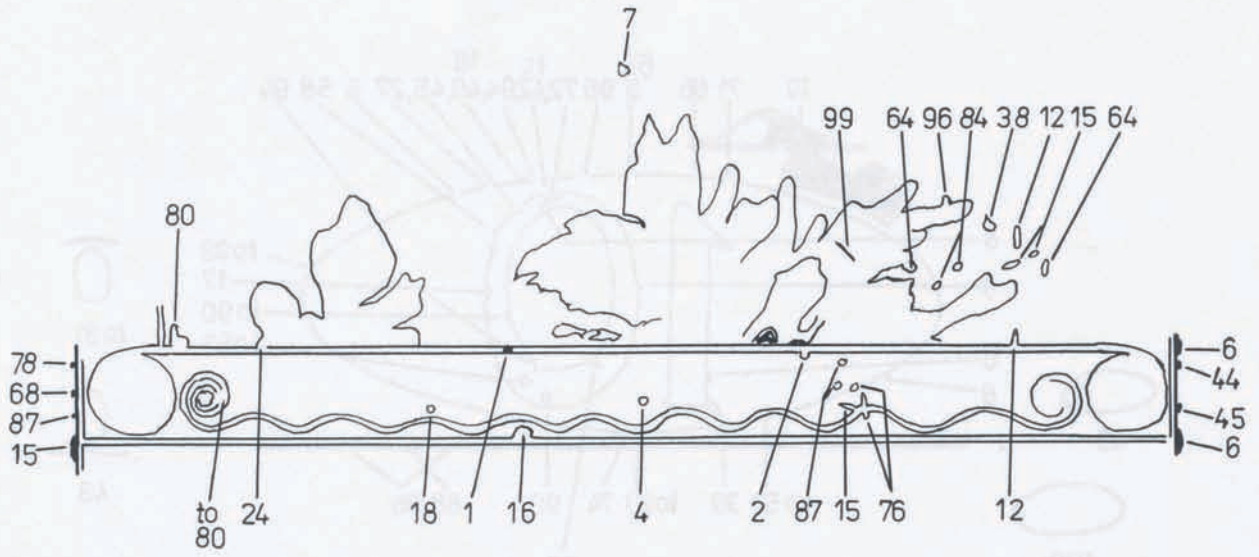

to 83

23  
to 92

IV.

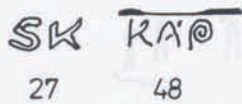
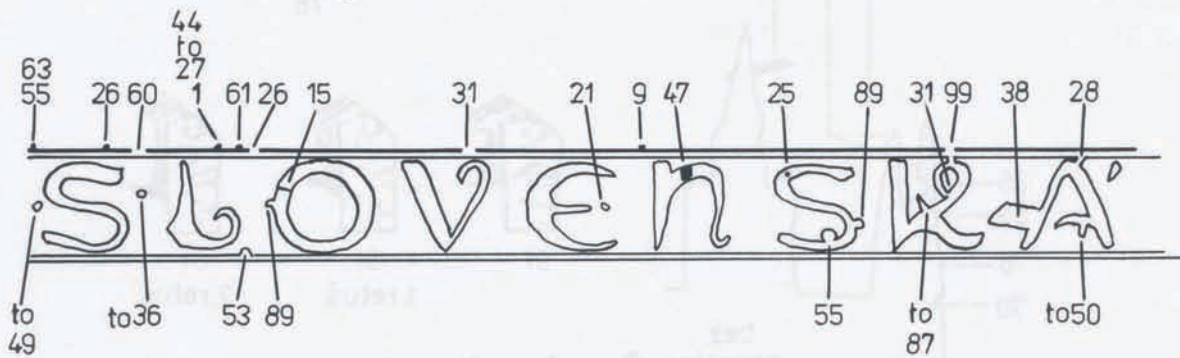
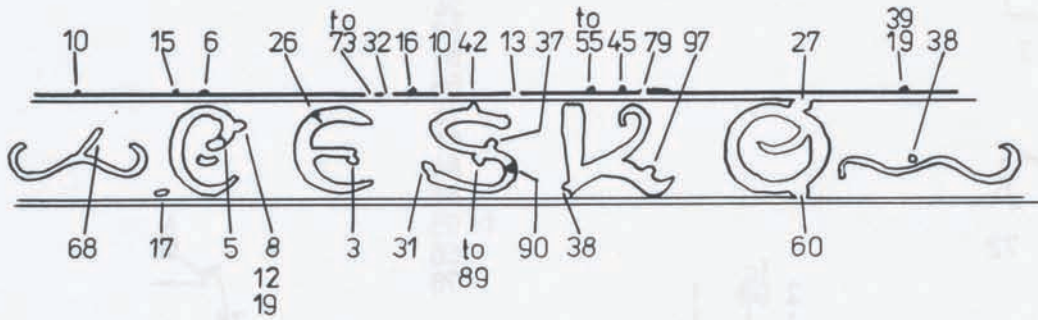
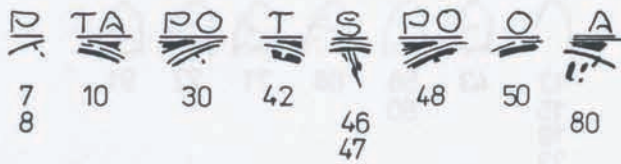
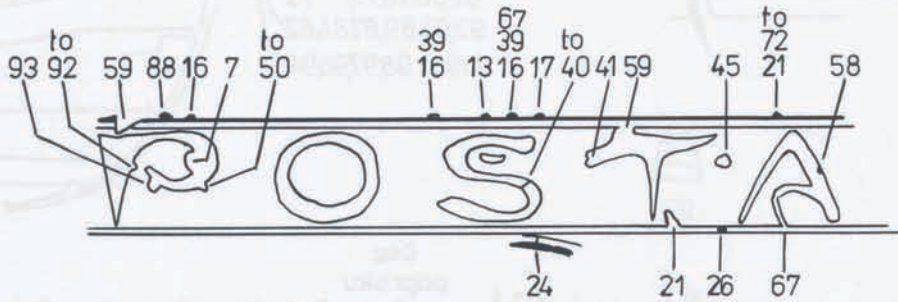
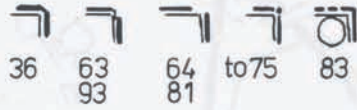
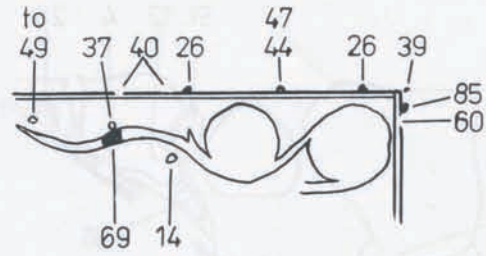
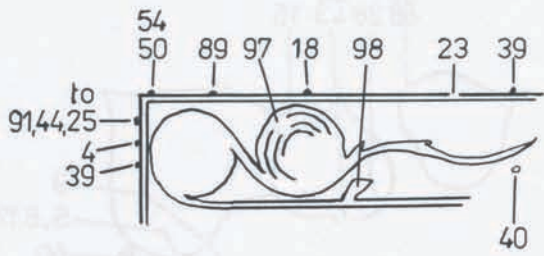



IV.

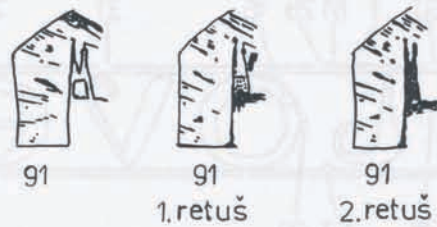
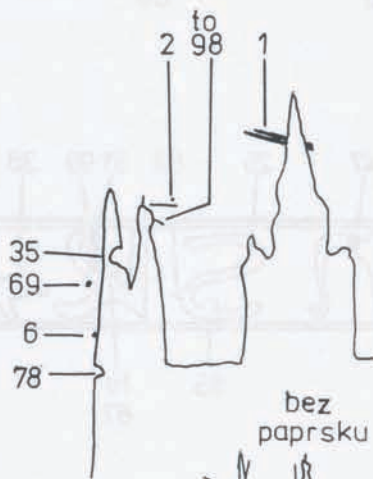
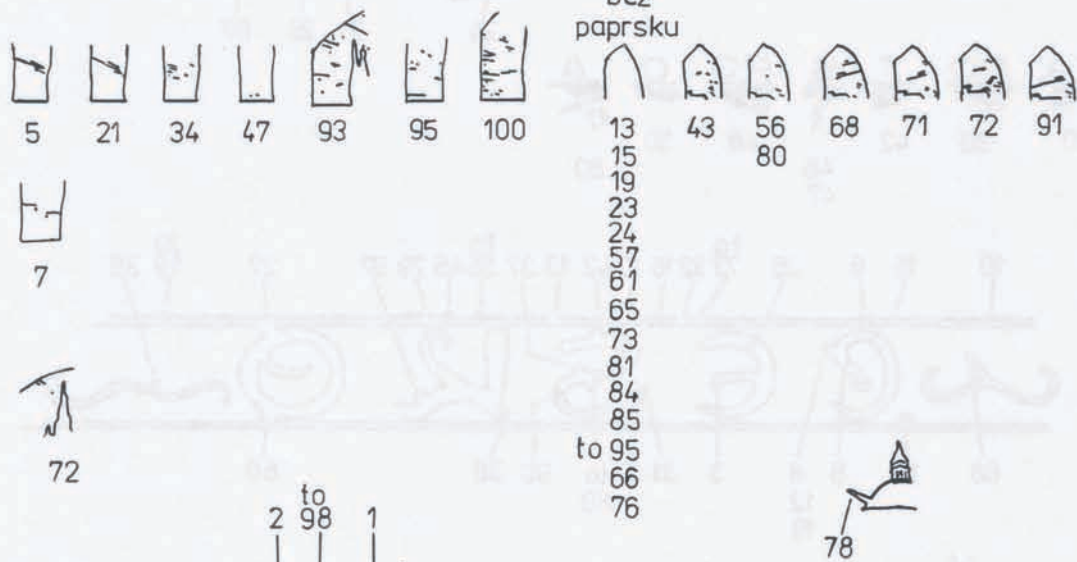
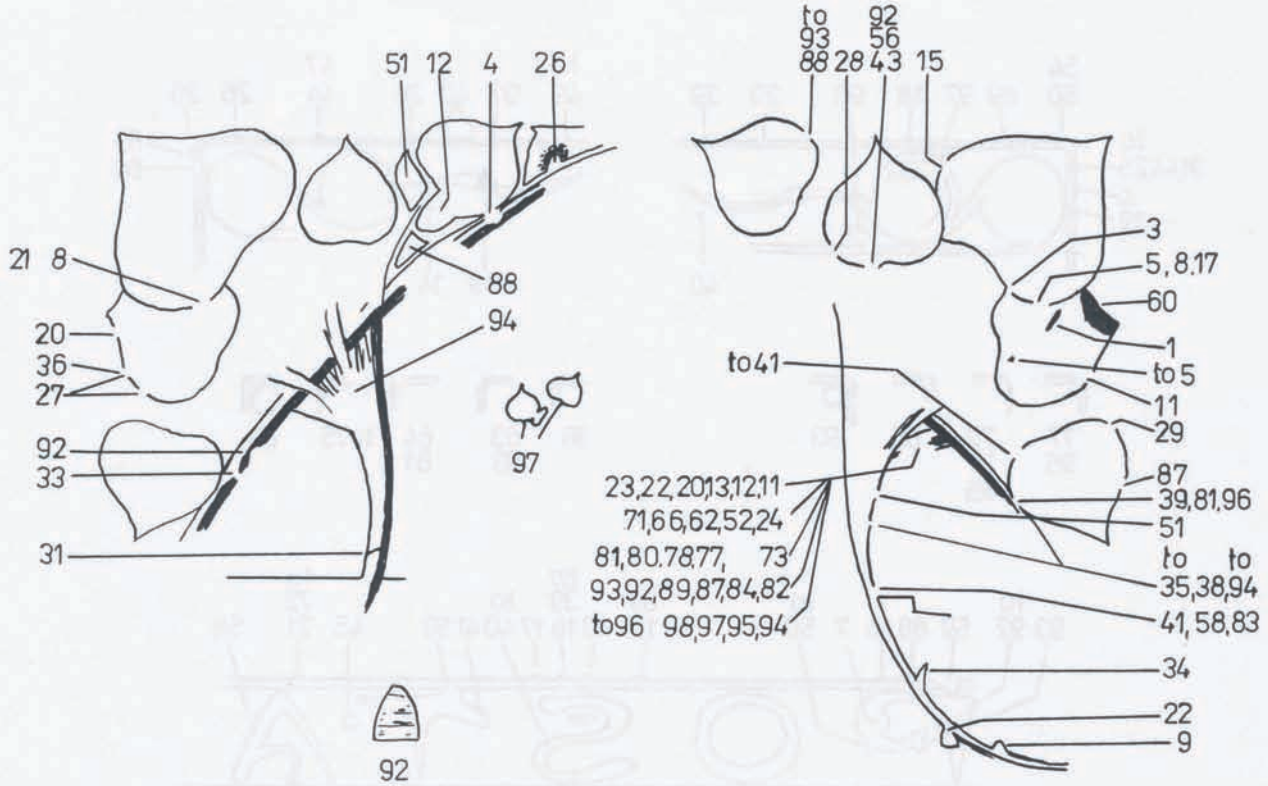



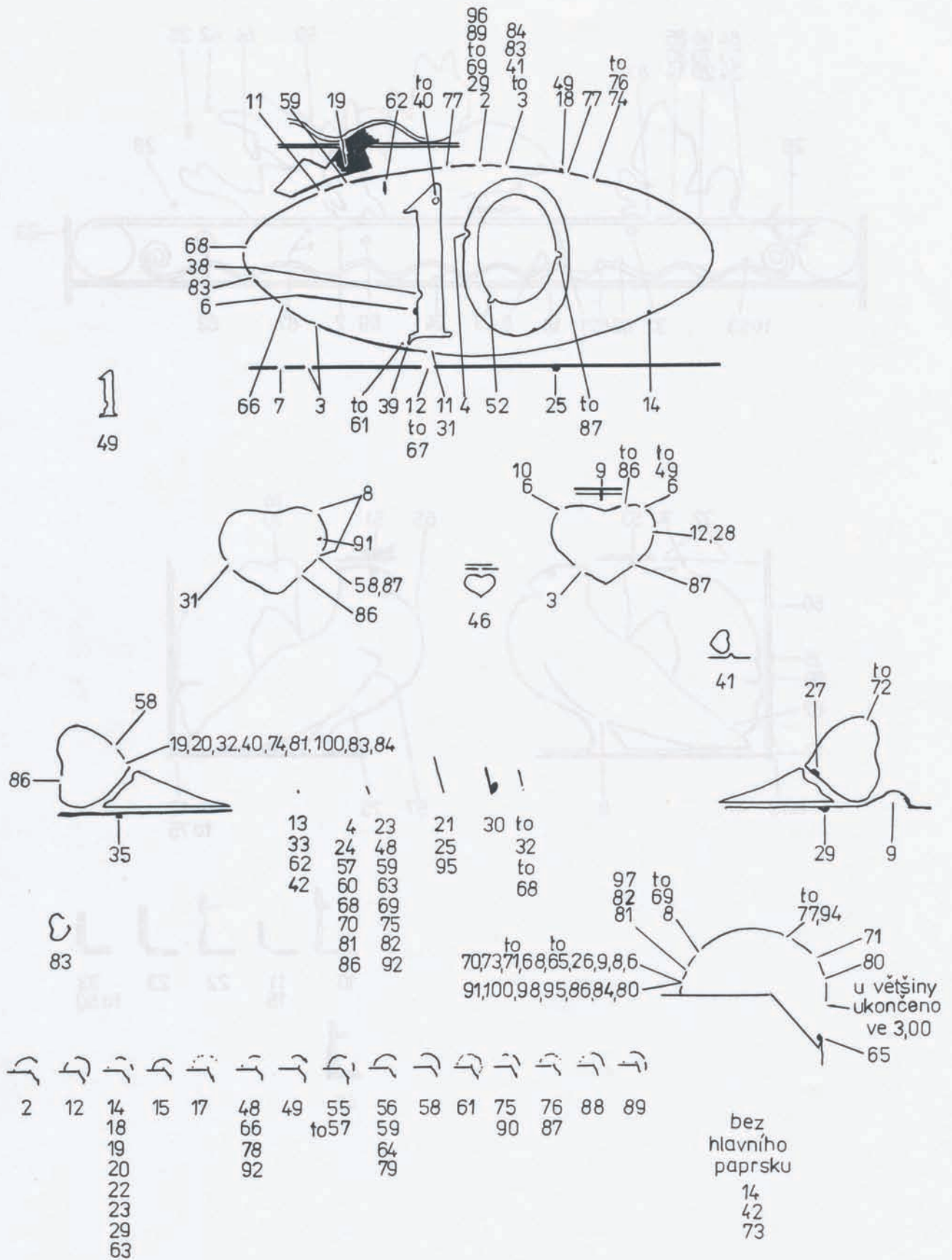



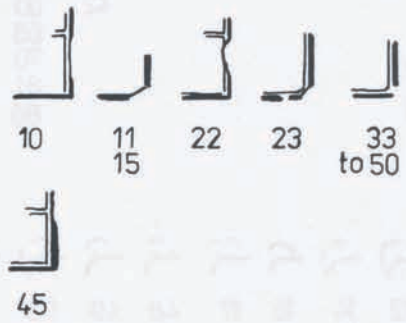
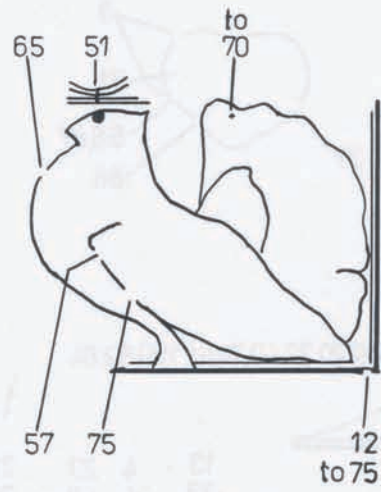
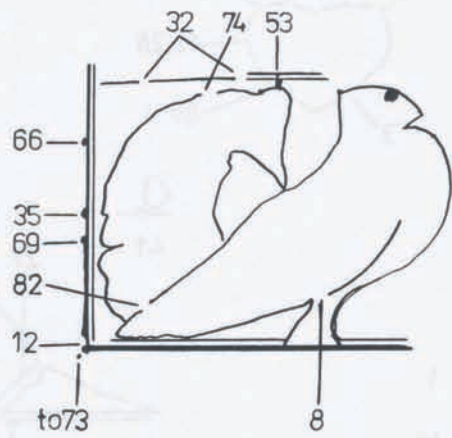
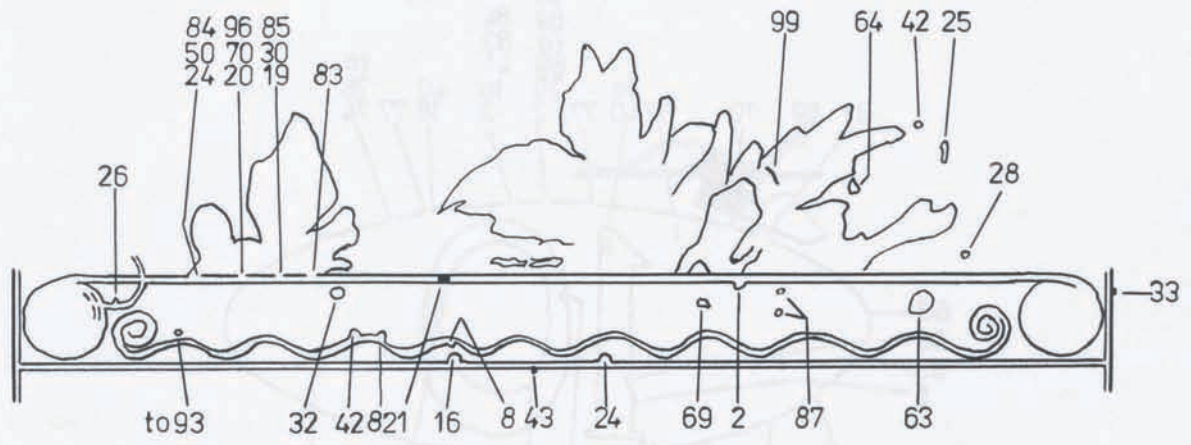



























































IV.





































IV.







































- I- 2 U spoje levé větve s obloukem tečka 
- I- 4 Nad 4.věží tečka  později spojeno 
- I- 7 Dolní a střední paprsky před 1.věží 
- I- 8 U části nákladu za štítkem světlna 
- I-18 Dolní paprsky před 1.věží 
- I-21 Dolní paprsky před 1.věží  U části nákladu na 0 v PO světlna 
- I-26 Horní paprsky před 1.věží 
- I-27 Na vějířku pravé holubice vpravo nárůstek 
- I-28 Hlavní paprsek nahoru zesílený, dolu zeslabený  Dolní paprsky před 1.věží  U části nákladu pod levým dolním rohem tečka 
- I-29 U části nákladu v 1.listu tečka  Pod levým dolním rohem tečka 
- I-31 Dolní výzdoba u 4.srdce zdola vylomena  /spol.znak I,III a IV/  
Text«Pravá horní nožka K ve SKÁ uzavřena» platí pro část nákladu
- I-34 U části nákladu u hlavního paprsku vlevo dole tečka 
- I- 36 Na rámu proti středu výzdoby za SKO nárůstek 
- I-38 U části nákladu nad sluncem tečka v 10,30 
- I-40 Vedle kopule 1.věže vlevo tečka  U části nákladu na střeše pod sluncem světlna 
- I-45 U části nákladu vedle levé nožky M tečka 
- I-46 Dolní a horní paprsky před 1.věží 
- I-47 Dolní paprsky před 1.věží 
- I-48 Paprsky mezi 6.věží a pravou větví 
- I-52 Na levém rámu proti 3.spirále nárůstek  U části nákladu na 1.a 2.srdci světlna 
- I-54 U části nákladu ve štítku tečka v 10,00  V křídle pravé holubice tečka 
- I-60 Fraporek jednotky velmi dlouhý 1
- I-61 Dolní paprsky před 1.věží 
- I-68 U části nákladu vlevo od věžičky ve slunci tečka.Nad sluncem v 10,30 tečka až dvě 
- I-73 Paprsky nad 4.věží 



























- I-77 U části nákladu u paprsků pod 6. listem vlevo tečka 
- I-84 Dolní paprsky před 1. věží 
- I-92 Horní paprsek před 1. věží  Umístnění hlavního paprsku  /společný znak I, II a III/.
- I-93 Dolní paprsky před 1. věží 
- I-94 Dolní paprsky před 1. věží 
- I-95 Dolní paprsky před 1. věží  Vlevo pod tečkou nad 6. věží tečka 
- I-96 Dolní paprsky před 1. věží 
- I-99 Paprsky mezi 6. věží a pravou větví 
- II- 5 Dolní a střední paprsky před 1. věží  Paprsky za pravou větví 
- II-14 U části nákladu u hlavního paprsku vpravo dole tečka  Nad sluncem tečka v 11,30 
- II-25 Rám nad V s nárůstkem 
- II-36 Dolní paprsky před 1. věží 
- II-69 Na rámu mezi 3. a 4. spirálou nárůstek 
- UI-72 Na rámu mezi CŠ a TA nárůstky V 5. řádku textu místo Vějíř má být Vějířek. 
- II-83 Paprsky před 1. věží 
- II-84 Dolní paprsky před 1. věží 
- II-90 Věžička 5. věže nakloněna doprava  U části nákladu nad tečkou nad 6. věží další tečka  U hlavního paprsku vpravo a dole tečky 
- II-92 Horní paprsky před 1. věží  Umístnění hlavního paprsku 
- II-93 Horní a dolní paprsky před 1. věží 
- II-95 Dolní a střední paprsky před 1. věží 
- II-99 Dolní paprsky před 1. věží 
- III- 3 Pravý rám proti 8. spirále s nárůstkem a za holubicí zesílený 
- III- 6 Mezi KO bod 
- III-8 Dolní paprsky před 1. věží 
- III- 9 V 6. listu nahoře tečka  Na rámu pod 4 srdcem nárůstek 
- III-10 Dolní paprsky před 1. věží 
- III-11 Paprsky nad 1. a 2. věží 

- III-21 Levý rám podél 3.spirály zesílený
- III-23 Dolní paprsky před 1.věží
- III-29 Horní paprsky před 1.věží
- III-31 Dolní výzdoba u 4.srdce zdola vylomena
- III-32 U části nákladu slunce zesíleno ve 12,00 a 2,45
- III-34 Dolní a horní paprsky před 1.věží /dolní často chybějí/
- III-36 Dolní paprsky před 1.věží
- III-37 Dolní a horní paprsky před 1.věží
- III-39 V okraji za pravou holubicí tečka až nárůstek na rámu
- III-40 Dolní paprsky před 1.věží Rám pod nulou vylomený
- III-41 Dolní paprsky před 1.věží
- III-42 Za A v TA bod až skvrnka Dolní paprsky před 1.věží
- III-44 Hlavní paprsek nahoru zesílený, dolu zeslabený Na rámu mezi KO nárůstek
- III-45 Na lince pod 5.obloukem vlnovky nárůstek
- III-46 Dolní a horní paprsky před 1.věží
- III-48 Paprsky za pravou větví Na rámu pod štítkem vlevo nárůstek
- III-49 Ze dvou paprsků pod P0 je levý přerušený Dolní paprsky před 1.věží
- III-50 Horní rám u levého rohu s nárůstkem Horní paprsky před 1.věží
- III-52 Horní paprsek před 1.věží Text „Pravá větev uvnitř nahoře přerušena „platí pro část nákladu.“
- III-56 Horní paprsky před 1.věží
- III-58 U části nákladu v nule tečka v 7,00
- III-63 Horní paprsky před 1.věží
- III-67 Horní paprsky před 1.věží
- III-68 Horní rám u pravého rohu zesílený
- III-69 U části nákladu nad 6.obloukem vlnovky světlna
- III-74 Horní rám u pravého rohu s nárůstkem Hlavní paprsek dlouhý, doprava prohnutý Na rámu pod štítkem vpravo nárůstek
- III-75 Horní paprsky před 1.věží
- III-76 Rám nad P a O s nárůstky

- III-78 Horní paprsky před 1.věží 
- III-85 V 1.srdci dole nárůstek 
- III-86 Rám nad A v CHA přerušeny 
- III-89 Dolní paprsky před 1.věží  Paprsky za pravou větví 
- III-92 Umístnění hlavního paprsku 
- III-93 Dolní paprsky před 1.věží  Na rámu pod číslicemi nárůstek 
- III-95 Dolní paprsky před 1.věží  Text „Na kopuli 2.věže vpravo paprsek“ platí pro část nákladu.
- III-96 U části nákladu na levém rámu proti 3.spirále nárůstek 
- III-99 Ovál zevnitř vylomený v 10,45  U části nákladu na slunci nárůstek v 11,00 
- III-100 Dolní paprsky před 1.věží 
- IV- 2 Paprsek za pravou větví spojený s obloukem 
- IV- 6 Barevná linka pod výzdobou u 5.listu přerušena 
- IV- 9 Na bříšku P dole nárůstek 
- IV-10 U části nákladu rám pod jednotkou vylomený 
- IV-14 Pravý horní roh vybíhá nahoru  Pravý dolní roh seříznutý 
- IV-15 3.srdce vlevo nahoře vylomeno 
- IV-17 Dolní paprsky před 1.věží 
- IV-18 Dolní paprsky před 1.věží  
- IV-28 Barevná linka pod T přerušena. Levá nožka V spojena nahoře s linkou  Dolní paprsky před 1.věží  U části nákladu slunce přerušeno v 1,30 
- IV-29 Horní paprsky před 1.věží 
- IV-31 Dolní výzdoba u 4.srdce zdola vylomena 
- IV-32 Horní paprsky před 1.věží 
- IV-34 U části nákladu pod E v ČE světlna 
- IV-36 Pravý rám u horního rohu s nárůstkem  Dolní paprsky před 1.věží  U části nákladu nad 2.srdcem bílá, kulatá skvrna 
- IV-39 Barevná linka nad obloukem přerušena pod T 

- IV-42 Dolní paprsky před 1.věží 
- IV-43 Rám nad Š s nárůstkem  Dolní paprsky před 1.věží  U části nákladu mezi ŠT světlna 
- IV-44 Dolní paprsky před 1.věží 
- IV-46 Dolní paprsky před 1.věží 
- IV-47 U části nákladu pod K v KÁ světlna 
- IV-48 U části nákladu 3.srdce vpravo nahoře přerušeno 
- IV-49 Dolní paprsky před 1.věží 
- IV-50 Pravý rám nad E vylomený až přerušený 
- IV-51 U části nákladu nula uvnitř vylomena v 8,00 
- IV-52 Horní paprsek před 1.věží 
- IV-54 Hlavní paprsek dlouhý  Dolní paprsky před 1.věží 
- IV-55 Rám nad P s nárůstkem  Dolní paprsky před 1.věží chybějí
- IV-56 Pravý rám u horního rohu s nárůstkem  Dolní a horní paprsky před 1.věží 
- IV-57 Dolní paprsky před 1.věží
- IV-58 Na 1.věži vlevo uprostřed nárůstek/zbytek paprsku/ Dolní paprsky před 1.věží  Dolní rám pod jednotkou vylomený až přerušený 
- IV-60 Paprsek za pravou větví spojený s obloukem 
- IV-65 Dolní paprsky před 1.věží  Pravý dolní roh seříznutý 
- IV-66 Barevná linka pod 5.listem přerušena  Dolní paprsky před 1.věží  U části nákladu proti rohu střechy za pravou větví tečka 
- IV-67 Dolní a horní paprsky před 1.věží 
- IV-68 Rám před Č přerušený  2.srdce vpravo přerušeno 
- IV-70 Dolní paprsky před 1.věží  3.srdce vlevo přerušeno 
- IV-71 Levý horní roh seříznutý  U části nákladu na rámu nad svislou nožkou K v kÁ nárůstek  Nad 8.větví křoví bod 
- IV-72 Dolní paprsky před 1.věží 
- IV-73 Na lince pod A v TA nárůstek  Barevný oblouk proti 10.listu vylomený 



- IV-74 Hlavní paprsek dlouhý, doprava prohnutý 
- IV-76 Barevná linka pod 5. listem přerušena  Paprsky před 1. věží 
- IV-78 6. a 7. větev křoví nahoře spojeny linkou 
- IV-79 Rám nad KÁ zeslabený 
- IV-81 Rám nad P s nárůstkem  Obrys pravé holubice na břiše přerušeny 
- IV-82 Paprsky před 1. a nad 1. a 2. věží  U části nákladu mezi štítkem a 9. větví křoví světlna 
- IV-84 Paprsky před 1. věží 
- IV-85 Horní paprsky před 1. věží 
- IV-86 Dolní paprsky před 1. věží  Paprsky za pravou větví 
- IV-87 Barevná linka pod výzdobou u 5. listu přerušena  Dolní paprsky před 1. věží  U části nákladu rám mezi TA s nárůstkem 
- IV-89 Paprsky před 1. věží  Paprsky za pravou větví 
- IV-90 Pravý rám u horního rohu s nárůstkem  Dolní paprsky před 1. věží  Na nule nárůstek v 5,45 0
- IV-92 Paprsky nad 1. a 2. věží 
- IV-93 A v CHA chybí 
- IV-94 Paprsky nad 1. a 2. věží 
- IV-95 Paprsky před 1. věží 
- IV-96 Paprsky před 1. věží 
- IV-98 Dolní paprsky před 1. věží 
- IV-99 Levý horní roh seříznutý 