



HRADČANY 200 h.

REKONSTRUKCE PŘEPÁŽKOVÝCH ARCHŮ

V. PELLANT A ZD. REVOLA 1986

R e k o n s t r u k c e p ř e p á ŝ k o v ý c h a r c h ů
e m i s e H R A D Č A N Y 2 0 0 h a l .

Ideální rekonstrukce přepážkového archu by měla být sestavena z pásků a bloků známek vzájemně se překrývajících jako ve křížovce. Vyhledání takového materiálu je však dnes již značně obtížné, rovněž tak celých archů, zvláště vyšších hodnot. Proto se mohou autoři těchto studií domnívat, že jejich práce je užitečná, neboť poskytne mimo její studijní význam i levnou zábavu, napětí a uspokojení řadě sběratelů při vyhledávání jednotlivých známek k rekonstrukci tiskových archů z balíčkového materiálu.

Tato práce je pokračováním rekonstrukcí I. a II. kresby Hradčan hodnot 40 a 400 hal., a i zde byla snaha zpracovat tuto hodnotu v prakticky maximální šíři kritérií jednotlivých známkových polí, a i v systému jejich vyhledávání a určování sběratelem specialistou, kterému má sloužit jako rukověť.

Na popisu kritérií této hodnoty začli pracovat již v r. 1982 Jaroslav Feigl z Jaroměře a Vladislav Hanák z Karlovic, kteří se však bohužel dokončení nedožili. S nimi spolupracoval Jiří Krňák z Českých Velenic a Zdeněk Ryvola z Havlíčkova Brodu, který též nakreslil a zpracoval obrázkový rejstřík. Obrázky se zakreslenými deskovými vadami, případně jen kritériemi, včetně kumulace a roztřídění všech zpracovaných popisů a kontrolou práce dle archového materiálu Pošťovního musea v Praze pak provedl Václav Pellant.

Všem sběratelům, kteří chtějí vědět něco víc o Hradčanech, přejí radost z práce

Václav Pellant a Zdeněk Ryvola

V Praze, v prosinci 1986.

II. vydání z března 1987.

Z á k l a d n í ú d a j e

Tyto byly čerpány většinou z Monografie čsl. známek, díl I., oddíl Hradčany, jehož autorem je dr. František Kubát.

Známky hodnoty 200 h. byly vytištěny v II. kresbě, která vznikla z původního návrhu Alfonse Muchy a to změnou nápisu z negativního na pozitivní.

S tiskem bylo započato 10. ledna 1919 a datem vydání nezoubkovaných známek byl 14. leden 1919, u zoubkovaných pak až 23. leden 1920. Jejich platnost skončila 30. dubna 1921.

Celkový náklad byl 13 860 000 známek, z toho 7 960 000 nezoubkovaných a 5 900 000 zoubkovaných. Tento počet však zahrnuje i známky použité k přetisku SO 1920 a na vydání I. leteckých známek. Specifikace těchto 3 nákladů je pak následující:

	nezoubkované	zoubkované	celkem
výplatní	7 510 300	4 187 000	11 697 300
SO 1920 (vydány 13.2.1920)			242 700
I.letecké (vydány 11.8.1920)	300 000	1 620 000	1 920 000
celkem			<u>13 860 000</u>

Uvedené číslo nákladu I. leteckých zoubkovaných nutno brát s rezervou, neboť výskyt těchto známek je vzácnější jak nezoubkovaných a pravděpodobně byla značná část nákladu skartována.

Známka 200 h. byla určena pro přetisk na I. letecké a bylo k tomu účelu použito jak zbytku zásob, tak nově vytištěných známek původními dvěma deskami, u kterých však byla odstraněna počítadla. Tudíž se vyskytují známky z tiskových archů s počítadly i bez nich. Menší část těchto archů bez počítadel a přetisku se dostala k některým poštovním úřadům a byla použita jako normální výplatní známky. V Monografii I., na str. 109 a 116 uváděný rozlišovací znak je chybný, neboť deskové vady na uváděném známkovém poli I.99 a II.94 se nalézají na celém nákladu.

Z a j í m a v é o d c h y l k y

Barva známek je světle až tmavě ultramarinová, světle až tmavě modrá a fialově modrá.

Papír se vyskytuje v tloušťce 0,05 až 0,1 mm, v barvě bílé matové a též bílé lesklé.

Lep je nažloutlý i bílý

Tiskové vady: dvojitý tisk, slitý tisk, tisk na lepu,
 obtisk strojový i archový,
 bludné kroužky,
 barevné skvrny (II.53, I.a II.69)
 papír zvrásněný, složky a přeložky,
 závoje (Z: II.47, pod L. holubicí)
 podvojně zoubkování

Ministerské zoubkování

řz 11 1/2 pochází z května 1919, řz 13 3/4 je z ledna 1920.

Omyly v Monografii I. na str. 230 a 231

I.a II.10 "bod nad druhou nulou", má být "bod nad první nulou".

I.35 "bílý bod v T,....", má být "slabá čára mezi TA,..."

II.53 "prohnutá linka za keřem" není deskovou vadou, ale stadium vývojové vady - přilepený kousek cizího materiálu - která se v různých formách objevuje za 3. větví keře na S. příčce, až konečně v dalším stadiu tisku úplně mizí. Kontrolní vada: tečka ve 4. větví křoví.

Deskové značky k rozlišení obou tiskových desek 200 h. jsou dány počítadlem 160,--, kde

I. tisková deska má toto číslo normální; později se vyskytuje za 100. známkovým polem za 6. spirálou 1 mm od rámu tečka v průměru 1 mm.

II. tisková deska má deformovanou nožku číslice 1 u počítadla 160,--, později ještě za 100. známkovým polem čárku.

Padělky

- 1) Ku škodě pošty se vyskytl na poštovních průvodkách s razítkem VEJPRTY - WEIPERT 1 (2,3), kde poznávacími znaky jsou -mimo jiných- věžička na kopuli a chybějící hl. paprsek.
- 2) Ku škodě sběratelů je t.zv. náhodský padělek, který byl též zhotoven s hodnotami 500 a 1000 h. původně pro přetisk I. leteckých a SO 1920. Tisk byl proveden na aršíku v osmibloku a každá známka je v kresbě odlišná. Provedení je dosti zdařilé a lze je rozpoznat dle kritérií, která nejsou na tiskovém archu.
- 3) Dalším zajímavým padělkem ku škodě pošty, použitým na poštovní průvodce, je svislá čtyřpáska 200 h. na hnědém papíru, sestavená ze známek I. tiskové desky, známkové pole 40. až 70., kde 50. známka je otočena o 180° (tête-bêche). Toto mache je známo pouze v jediném kusu.

V y s v ě t l i v k y

značek a zkratek kritérií, uváděných v popisu.

L.= levý-á, H.= horní, P.=pravý-á, S.= střední, D.= dolní.

V, J, Z, S, SV, SSV = východ, jih, západ-ní, sever-ním, severovýchodně, severoseverovýchodně = znaky dle větrné růžice, udávající směr kritéria.

6,00 - 6,30 = znak ve smyslu hodinových ručiček, použitý k určení kritéria u slunce nebo oválu.

Z $\bar{\text{z}}$ zoubkovaná známka, NZ = nezoubkovaná známka.

TO = tisková odchylka, t.j. náhodou se vyskytující tisková vada, nikoliv tedy desková vada, jejíž výskyt je pravidelný, i když může mítí různá stadia tvaru.

Názvosloví orientačních polí I.a II. kresby emise HRADČANY

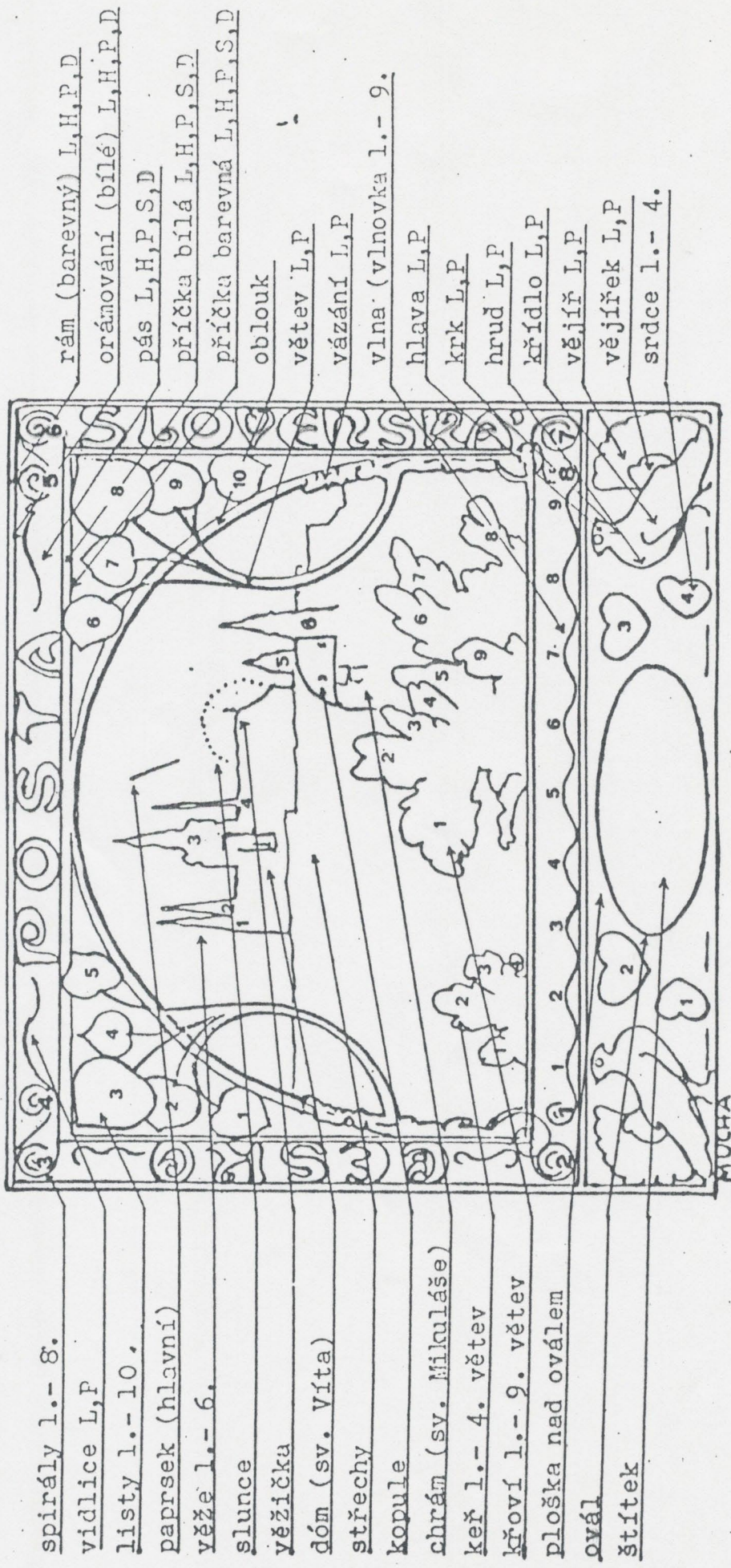

spirály 1.- 8.

vidlice L,P

listy 1.- 10.

paprsek (hlavní)

věže 1.- 6.

slunce

věžička

dóm (sv. Víta)

střechy

kopule

chrám (sv. Mikuláše)

keř 1.- 4. větev

křoví 1.- 9. větev

ploška nad oválem

ováł

štíttek

rám (barevný) L,H,P,D

oránování (bílý) L,H,P,D

pás L,H,P,S,D

příčka bílá L,H,P,S,D

příčka barevná L,H,P,S,D

oblouk

větev L,P

vázání L,P

vlna (vlnovka 1.- 9.)

hlava L,P

krk L,P

hrud L,P

křídlo L,P

vějíř L,P

vějířek L,P

srdce 1.- 4.

VP-1982

L=levý, H=horní, P=pravý, S=střední, D=dolní

Popis tiskových vad I. desky

- I.01 a) vrub do středního obloučku Š, b) 4. věž¹ vylomena v hoření třetíne z prava, c) zdvojené tečky slunce v 15,00, dale chybí, d) dojení rám porušen pod 1. srdcem.
- I.02 a) tečka vpravo ve 3. listu, b) přeruš. slunce od 16,00, c) TO: přeruš. ovál nad čísl. 2.
- I.03 a) přeruš. slunce v 9,00-10 c, b) bod mezi 4. a 5. vlnou, c) tečka v chbí L.křídla a skvrna nad ní.
- I.04 a) vrub do vnějšího obloučku slov z leva dole, b) tečka " od hl. paprsku, c) tečka SZ od špičky 6. věže, d) tečka na L. rámu nad Č, d) D. rám poruš. za Mucha
- I.05¹ a) vylomený P.H.rok, b) tečka Z od 3.věže, c) 4.věž vylomena v horní polovině, d) přeruš. ovál v 10,00. e) přeruš. 1. srdce dole.
- I.06 a) 2 tečky Z od levé věže, b) dvojtečka nad 4.věží, c) bílá skvrna nad 1. větví křoví, d) tečka před C proti úponku, e) tečka pod P. D rohem.
- I.07 a) tečka vpravo v PO (listu, b) ohnutý paprsek před 3. věží v poli i", c) dvojtečka nad 4. věží, d) tečka v L.křídle.
- I.08 a) V od hrotu 2. věže tečka místo paprsku, b) V od 4. věže nahore tečka, c) vrub do L. rámu u 3. spirály - ne vždy, d) D. rám za 4. srdcem přerušen. e) hl.paprsek zabíhá do paprsků pod NS
- I.09 a) šikmo seříznutá špička 4. věže, b) tečka v P. vějířku i vějíři, c) tečka v obbí P. křídla.
- I.10 a) tečka mezi PA, b) tečka na S. přičce v keři, c) tečky v P.křídle, d) tečka na oválu ve 12,00, e) tečka na D. rámu mezi nalamí.
- I.11 a) tečka v 8. a 10. listu na ... dole, b) skvrna na 3.paprsku pod Š, c) krátký hl. paprsek - někdy chybí, d) slunce přeruš. od 15,30, e) poruš. D. rám na P. rohu.
- I.12 a) dvojtečka nad 2. věží pod ... b) NZ: ... v 9 listu v L. dole, c) krátký hl. paprsek - 0,5 - 1,0 mm ... L.věžička ... věže chybí na SV.
- I.13 a) barevná smyčka z 1. do 6. větve křoví, b) přeruš. slunce od 15,00.
- I.14 a) tečka vpravo v 8.listu - ne vždy, b) barevná čára od 4. k 6. větvi křoví, c) ovál přerušen e 12,00.
- I.15 a) zesílená tečka slunce v 11,00, b) silná bílá čára přes NS.
- I.16 a) hl. paprsek mírně esovitý, b) tečka nahore na kontuře L. vějířku, c) tečka v P. vějíři nad vějířkem, d) seříznuté MUCHA.
- I.17 a) tečka na H. rámu mezi PO, b) zamutý paprsek u špičky 2. věže, c) vykřičník nad 4.věží, d) L.křídlo přerušeno nad UC.

- I.18 a) tečka na barevné příčce před T, b) tečka v 8.listu dole na kontuře, c) tečka na 4. věži v horní polovině zprava, d) tečka v 8. větvi křoví, e) tečka v L. vějířku, f) seříznuté HA.
- I.19 a) tečka mezi ČES, b) tečka mezi PO.
- I.20 a) tečka ve 3. listu dole - ne vždy, b) tečka ve slunci na boku střechy, c) přeruš. 4. vlnovka, d) tečka v ohbí P.křídla, e) vylomený P.D. roh, f) tečka na oblouku u L.větve.
- I.21 a) tečka na kontuře 3. listu, b) čárka v 8.listu, c) vrub v L.rámu mezi ČE, d) vysoko nad 4. věží 1 tečka, e) krátký hl. paprsek, f) Z: slunce několikrát přerušeno.
- I.22 a) tečka na H. barevné příčce mezi TA, b) přeruš. slunce 9,30 - 10,00 a od 14,30, c) tečka v okraji nad ČES.
- I.23 a) přeruš. slunce v 9,00 - 10,00 a od 14,00, b) tečka v křoví mezi 8.a 9. větví, c) vylom. P. rám nad KÁ, d) přeruš. ovál nad oběma nulami, e) tečka v okraji za L.holubicí.
- I.24 a) tečka na dolním obloučku Š, b) tečka na horní polovině 4.věže zprava, c) přeruš. slunce 9,30-10,00, 12,30-13,00 a od 14,30, d) přeruš. D. rám za 2. nulou.
- I.25 a) přerušovaná čára v 6.listu, b) nad 1.a 2. věží pět rovnoběžných paprsků, c) slabý hl. paprsek, někdy přerušovaný, nebo pod 0,5mm, někdy chybí, d) tečka za L. vějířem.
- I.26 a) dva krátké paprsky pod Š, b) krátký hl. paprsek, c) přeruš. slunce od 16,30, d) tečka dole za V a na P. rámu nad N, e) vodorovná čárka dole v keři.
- I.27 a) tečka pod obloukem u paprsku pod T, b) tečka v ohbí P. křídla. c) tečka V od hrotu 6.věže.
- I.28 a) tečka mezi OŠ, b) tečka nad 6. spirálou, c) 1 až 4 tečky za L. holubicí, d) tečka dole na kontuře 2. srdce.
- I.29 a) bod za 8. větví křoví, b) přeruš. 5. vlna, c) přeruš. ovál v 10, d) tečka na oválu v 9,00 a 10,45, e) přeruš. příčka pod 1. větví keře, f) tečka pod U.
- I.30 a) tečka na H. pásu nad pO, b) tečka z P. na hl. paprsku, c) přeruš. P. větev, d) kroužek vlevo nad keřem, e) tečka v ohýbu P. křídla.
- I.31 a) celkem 3 tečky nad 6. věží, b) čára přes 5.až 7.větev, c) bílá svislá čárka vlevo pod keřem, d) bod vpravo pod křovím pod S. příčkou, e) 3.srdce nahoře přeruš., f) MUCHA do oblouku.
- I.32 a) L.věžička 3.věže ohnuta na SV, b) vylomený rám za skÁ, c) 2 tečky pod L.D. rohem.
- I.33 a) přeruš. P. rám za 6. spirálou, b) Z: slunce přeruš. 12,30-13,30.
- I.34 a) tečka v L. okraji u 3.spirály, b) tečka v Č pod háčkem, c) 2 svislé čárky za L. vějířem.
- I.35 a) tečka zprava na pO, b) slabá čárka mezi TA (u Z. většinou jen skvrny), c) na S. příčce nad 1. spirálou bod, d) ovál přeruš. 11,00 13,00 a 13,30.

- I.36 a) vyložený rám nad OŠ, b) tečka v okraji za 6. spirálou, c) šikmá čárka nad L. věžičkou, d) tečka u hrotu 3. věže zleva, e) tečka nad sluncem v 11,00, f) tečka před Č a L.D. rohu.
- I.37 a) zdvojený hl. paprsek b) tečka nahoře Z od 3. věže, c) tečka v okraji nad Ská, d) tečka na rámu vpravo od štítu.
- I.38 a) tečka ve slunci v 11,00, b) tečka v okraji nad L. nožkou ská, c) spojené nuly.
- I.39 a) tečka na ohbí P. křídla, b) tečka na oválu v 11,00, c) tečka na L. rámu dole u rohu. a za vějířem, d) hl. paprsek zabíhá do paprsků pod Š.
- I.40 a) P. rám vyložený u H. rohu, b) 2 tečky pod 6. listem Z od paprsku, c) přeruš. slunce 9,00-10,00 a 14,30-15,30, d) tečka v L. křídle nad Ch, e) tečka v ohbí P. křídla.
- I.41 a) skvrna ve slunci v 15,30, b) bod u L. oblouku pod čeS, c) tečka na P. rámu mezi LO, d) skvrna na P. větvi, e) lomená čára v l. nule.
- I.42 a) přeruš. oblouk pod Š, b) přeruš. špička 4. věže, c) tečka Z od špičky 4. věže, d) tečka nad sluncem v 10,30, e) tečka nad N, f) tečka na oválu pod čísl. 2.
- I.43 a) dva krátké paprsky V od hrotu 2. věže, b) přeruš. ovál v 11,00 a 13,30 (u NZ někdy), c) tečka nad Á (někdy zalita barvou),
- I.44 a) u 2. paprsku pod T zprava nahoře tečka, (aa)NZ: paprsek dole doleva zahnutý, ab)Z: paprsek dole je rovný, (ba)NZ: 4 paprsky nad 1. a 2. věží jsou rovnoběžné a stejně dlouhé, nad nimi je pouze jeden paprsek, bb)Z: tyto 4 paprsky bývají slité, paprsek nad nimi je přeruš. (c)NZ: tečka nahoře Z od 3. věže, d) tečka Z pod polovinou 1. věže, e) přeruš. 9. vlna.
- I.45 a) tečka dole v poŠ, b) tečka za 6. spirálou, c) tečka mezi sLO.
- I.46 a)NZ: tečka v H. okraji před P, b) tečka před 1. paprskem v poli "f", c) kratší hl. paprsek, d) bod za 3. větví křoví, e) tečka za L. holubicí.
- I.47 a) narušený L.H. roh, b) tečky nad 3. a 4. spirálou, c) 1 až 2 tečky V od hl. paprsku, d) 2 tečky pod hl. paprskem, e) tečka v l. nule.
- I.48 a) tečka nad sLov, b) krátký hl. paprsek, c) přeruš. ovál ve 14,00 d) tečka V od patky čísl. 2 (ne vždy), e) tečka v P. vějíři.
- I.49 a) tečka v okraji nad 3. spirálou, b) tečka v 1. listu nahoře.
- I.50 a)NZ: hl. paprsek přeruš. Z od něj tečka, ab)Z: hl. paprsek značně zkrácen, někdy pouze tečka, b) tečka nahoře Z od hl. paprsku, c) 1. paprsek nad 3. věží přeruš. 2. zakončen tečkou.
- I.51 a) přeruš. horní oblouček Č, b) slabá tečka mezi 5. a 6. věží, c) v poli "b" pouze 1 paprsek.

- I.52 a) dlouhý paprsek mezi 2.a 3. věží, b)NZ: tečka nad sluncem v 10,00, c) tečka ve slunci u střechy, d) chybí 15. tečka slunce, e) tečka dole v ČE, f) tečka na konci P. křídla, g) tečka nad K a O.
- I.53 a) tečka nad oválem nad čísl. 2, b) tečka ve štítku v 9,00, c) tečka v l. nule dole.
- I.54 a) vrub zleva do ČE, b) po dvou tečkách zleva u 1.a 3. věže, c)Z: přeruš. S. příčka mezi 1.a 2. větví keře.
- I.55 a) tečka Z od špičky 3. věže, b) konický paprsek, c) tečka na L. rámu nad S, d) tečka v 1.větvi keře, e) tečka v L. křídle nad CH, f) přeruš. ovál v 11,45.
- I.56 a) zvětšená L. věžička u 3. věže, b) tečka Z od hl. paprsku, c) zesílené slunce od 13,00-14,00, d) tečka na kontuře prsou L. holubice, d) tečka na rámu za P. holubicí.
- I.57 a) tečka v 9.listu vpravo, b) tečka na 4. věži zleva, c) tečka v L.vějíři, d) tečka v P. křídle, e) L. rám seříznut u D. rohu.
- I.58 a) V od hl. paprsku 2-4 tečky, b)NZ: tečka dole v 5.listu, c) tečka nad En a čárka nad Ská, d) tečka na oválu ve 12,00.
- I.59 a) hl. paprsek je dole špičatý, b) 1-4 tečky nad Č, c) tečka na rámu nad L.D. rohem.
- I.60 a) prodloužený paprsek pod Š zasahuje k hl. paprsku, b) tečka V od špičky 4. věže, c) tečka ve slunci ve 12,30, d) bod na S.příčce pod 3. větví keře.
- I.61 a) tečka na P. nožce N, b) tečka před čísl. 2, c) výčnělek na oválu ve 14,30, d) tečka ve 4. srdci.
- I.62 a) dlouhý zesílený paprsek nad 3. věží, b) přeruš. P. větev nad střechou, c) 2x přeruš. S. barevná příčka nad L. holubicí.
- I.63 a) tečka nad sluncem ve 12,00 (ne vždy), b)NZ: 2 tečky Z od 3.věže nahoře, c) tečka mezi 8.a 9. větví křoví, d)Z: vrub do 2.nuly zleva nahoře.
- I.64 a) delší z dvojice paprsků v poli "c" směřuje k tečce Z od 3.věže, b) vrub do H. rámu nad P. vidlicí, c)NZ: 2 tečky nad sluncem v 11,00 a 11,30, d) tečka nad štA, e) tečka s vlasovou čárkou nad skO f) tečka dole vlevo na kontuře 2. srdce.
- I.65 a) 2 paprsky v poli "c" jsou krátké, b) tečka V od špičky 2.věže, b) tečka na střeše vlevo ve slunci.
- I.66 a) přeruš. P. vidlice, b) tečka v 6.listu vlevo, c) tečka v 7.listu nahoře, d) tečka na středním obloučku Ská, e) bod na 1. vlně.
- I.67 a)NZ: tečka nad sluncem v 10,00, b) tečka ve 4. větvi křoví, c) tečka u L.D. rohu, d) tečka na D. rámu za nohou L. holubice.
- I.68 a) tečka V od 3. věže, b) tečka V od hl. paprsku, c) tečka v L. vějíři vlevo, d) tečka v P. vějíři nad vějířkem.

- I.69 a) hl. paprsek zasahuje do paprsků pod Š, b) hruškovitá skvrna nad štítkem, c) tečka v P. křídle, d) 3. paprsek pod T dole zohnut.
- I.70 a) tečka nad P. vidlicí, b) tečka nad KO, c) skvrna na a pod CH.
- I.71 a) tečka u špičky 3. věže zleva, b) Z: přeruš. 3. srdce nahoře, c) tečka na ovále pod 2. nulou, d) tečky na D. rámu pod 1. srdcem a 1. nulou, e) přeruš. slunce od 15,00.
- I.72 a) 2 tečky v 2. nule, b) tečka nahoře v P. vějíři, c) tečka vlevo pod HA, d) pod Š jsou 3 stejné dlouhé rovnoběžné paprsky.
- I.73 a) 2 zesílené paprsky vpravo od 2. věže, b) zesílené slunce v 15,00 c) nad střechou za L. větví 2 tečky a čárka.
- I.74 a) na špičce 1. věže tečka vlevo, b) vodorovná čárka ve 2. větvi křoví, c) Z: výběžek na oválu v 11,45.
- I.75 a) tečka v okraji nad P, b) zesílené slunce 14,00-15,30, c) tečka pod 2. nulou.
- I.76 a) šikmá čárka z L.H. rohu, b) tečka za 6. spirálou, c) tečka nad sluncem v 10,30 a na slunci ve 13,00, d) 2x přeruš. L. větev, e) přeruš. 1. a 2. srdce.
- I.77 a) tečka zleva na horním obloučku Sl.
- I.78 a) tečka v okraji nad Slov, b) TO: tečka nad 5. a 6. věží, c) přeruš. 4. srdce vpravo nahoře.
- I.79 a) zářez pod polovinou 1. věže zleva, b) NZ: 3 tečky nad 4. věží, c) tečka na P.D. rohu, d) přeruš. slunce od 15,00.
- I.80 a) tečka ve špičce 1. srdce, b) TO: tečka u hřbetu P. holubice.
- I.81 a) čárka ve 2. listu, b) tečka ve 3. listu nahoře, c) přeruš. špička 7. listu, d) tečka na 4. věži nahoře vpravo, e) tečka na L. vějířku, f) tečka na 2. nule nahoře vpravo.
- I.82 a) chybí 2 paprsky pod PO (pole, b-c), b) bod v praporku čísl. 2, c) přeruš. rám vpravo pod štítkem.
- I.83 a) tečka vpravo v 8. listu, b) tečka nahoře Z od 3. věže, c) krátký hl. paprsek, d) tečka nad sluncem v 10,30, e) tečka na oválu v 8,30, f) přeruš. 3. srdce vlevo a nahoře.
- I.84 a) bod ve 2. věži, b) 2 tečky V od špičky 3. věže, c) tečka na nožce L zprava, d) zesílené slunce v 11,15, e) přeruš. S. příčka mezi 1. a 2. větví keře.
- I.85 a) tečka v 7. listu, b) mírně šikmá poloha dvojtečky nad 4. věží.
- I.86 a) tečka v okraji nad pO, b) NZ: nad 4. věží dlouhý paprsek, c) přeruš. slunce v 9,00-10,30, d) tečka v L. vějíři dole.
- I.87 a) tečka-čárka nad slO, b) vybočené slunce v 16,00, c) přeruš. ovál ve 12,15.

- I.88 a)NZ:nad 4.věží 3 tečky b) přeruš. S. příčka nad 5. vlnou.
- I.89 a) krátký silný a jediný paprsek vlevo od 3. věže, b) tečka v 5. větvi křoví.
- I.90 a) větší tečky slunce v 9,00 a 13,00, b) prolomený F. rám za Á, c) tečka za L. holubicí, d) přeruš. 4. srdce vpravo, e) tečka v ohbí P. křídla.
- I.91 a)NZ: ŠT spojeno slabou čárkou, ab)Z: mezi ŠT čárka-tečka (ne vždy), b) tečka dolevlevo u paprsků pod TA, c) kratší hl. paprsek, d) přeruš. slunce 9,15-10,00, e) tečka na D. rámu pod čísl. 2.
- I.92 a) čárka dole v 3. listu, b) levá nožka Á přerušena, c) přeruš. ovál ve 13,00.
- I.93 a) tečka na H. rámu nad T, b) tečka Z od 3. věže, c) zub na 4.věži zprava.
- I.94 a) tečka nad 3. spirálou, b) tečka nad tA, c) tečka nad 6. spirálou, d) tečka na krku L. holubice.
- I.95 a) tečky na H. rámu nad T, A a F. vidlicí, b) tečky na L.rámu nad a ze O, c) tečka na kontuře 7. listu, d) tečka V od 6. věže, e) nahoře přeruš. kontura 9. větve křoví.
- I.96 a) tečka nad Š, b) tečka nad kO, c) krátký hl. paprsek, d) tečka v 6. větvi křoví.
- I.97 a) vylom. horní příčka mezi ŠT, b) tečka u zářezu v L. vějíři, c)Z: 2. srdce přeruš. vpravo.
- I.98 a) tečka nad Š, b)NZ: tečka V od hl. paprsku, c) tečka ve slunci v 11,30.
- I.99 a) tečka vlevo ve 3. listu, b) tečka před. čísl. 2, c) tečka v L. křídle, d) tečka v P. křídle, e) ovál přeruš. nad 2. nulou.
- I.100 a) P.H. roh vyčnívá nahoru, b) v okraji F. rámu nahoře nápichový bod, c) tečka V od hl. paprsku, d) tečka v L. vějíři, e) dvojtečka v ohbí P. křídla.

F o p i s t i s k o v ý c h v a d I I . d e s k y

- II.01 a) přeruš. L.barevná příčka pod Ko (vývojová vada), b) tečka vlevo ve slunci, c) přeruš.S.barevná příčka pod 1.větvi keře, d)Z: přeruš.ovál nad 2.nulou, e)NZ: slabý hl.paprsek, f)Z:bez paprsku, g) vylomený oblouk u 1.a 5.listu.
- II.02 a)tečka na H.barev.příčce před O, b) tečka v 1.a 3.listu, c)čárka nad 4. věží, d)Z: slabý hl. paprsek je přerušovaný, e) přerušovaný spodní oblouk P, f) V od špičky 2. věže tečka, g) chybí poslední tečka slunce, h) přeruš.barev.linka nad obloukem pod PO a pod ní 2 krátké paprsky.
- II.03 a) bez hl. paprsku, b)TO: tečka ve slunci ve 12,00, c) tečka vlevo nahoře na 1. nule, d)TO: tečka vpravo nahoře na 2. nule, e)tečka v P. vějířku, f) tečka pod P.D. rohem.
- II.04 a)NZ: tečka vlevo ve 3.listu, b) svislá dvojtečka nad sluncem v 11,30, c) tečka na slunci ve 12,30 a 14,00, d) vrub do L.rámu nad O, e) tečka na L. rámu nad Č, f) vrub do P.rámu za 7. spirálou, g)NZ: tečka ve 4. srdci, h) tečka na L.rámu za holubice
- II.05 a) tečka mezi PO, b) vrub do P.rámu u 6.spirály a nad L, c) tečka na S.příčce mezi 1.a 2.větvi keře, d) tečka na oválu v 11,45, e) tečka ve štítku nad nulami, f) tečky na rámu pod čísl.2, nulami a 4.srdcem, g)NZ: tečka před čísl.2 a ve 2. nule.
- II.06 a) tečka ve slunci nad věžičkou, b) tečka v horní části vEn, c) bod zprava na 2.větvi křoví, d) přeruš.S.příčka pod 1.a 2.větvi keře, e) 2 tečky v P.křídle, f) tečka na oválu v 8,00, g) tečka na D. rámu pod 2. nulou.
- II.07 a) ohnutý paprsek před 1.věží, b) tečka nad sluncem v 10,30, c) tečka v 10.listu v P.D., d) tečka v L.a P.křídle, e) oblouček na L.vějířku nahoře, f) přeruš.ovál ve 12,15, g) 3. srdce přerušeno dole, h) 2 tečky pod UC.
- II.08 a) tečka nahoře v 6.listu, b) tečka u 4.věže zprava, c) tečka ve slunci v 11,00, d)NZ: přeruš. ovál pod 1. nulou, e) 2x přeruš.D.rám pod štítkem.
- II.09 a) vylomený rám nad Ká, b) tečka nahoře vpravo ve 2. srdci, c) 1.nula uvnitř nahoře vylomena, d)NZ: tečka uprostřed L.křídla.
- II.10 a) přeruš.rám nad pO, b) přeruš.rám mezi 5.a 6.spirálou, c)tečka na oválu v 7,30 a 12,15, d) tečka ve štítku nad čísl.2, e) tečky v P.křídle, f) tečka na D.rámu pod nulami.
- II.11 a) tečka vlevo na kontuře 10.listu, b) přeruš.oblouček v čEs, c) zesílená 2.tečka slunce, d) krátký hl.paprsek, e) 1-3 tečky V od 4.věže dole, f) tečka na krku P.holubice, g) bod na 3.vlně a nad ní.

- II.12 a) 2 tečky pod obloukem nad 2. věží, b) NZ: tečka v 9. listu vlevo, c) krátký hl. paprsek, d) tečka v 9. větvi křoví, e) NZ: tečka vpravo ve štítku, f) tečka pod L.D. rohem.
- II.13 a) 2 tečky v 8. listu, b) tečka na 3. věži zleva, c) smyčka celým křovím, d) NZ: tečky na oválu v 16,00 a 17,45.
- II.14 a) NZ: tečka v 3. a 10. listu, b) tečka nad sluncem v 9,30, c) tečka ve 4. a 7. větvi, d) čára horní částí 9. větve k 7. větvi křoví, e) přeruš. rám pod 1. nulou.
- II.15 a) tečka v 8. listu, b) tečka ve slunci v 10,00, někdy i nad sluncem, c) NS škrtnuto bílou čarou, d) tečka Z od 3. věže, e) tečka nad oválem v 11,15, f) tečka na 1. nule dole.
- II.16 a) tečka u L.H. rohu, b) tečka SZ od oblouku čísl. 2, c) tečka na oválu ve 12,15, d) přeruš. D. rám za nohou L. holubice.
- II.17 a) přeruš. H. rám nad P. vidlicí, b) vrub zleva do sKo, tečka uvnitř dole a nad ním, c) tečka na slunci v 10,30, d) vykřičník nad 4. věží, e) přeruš. ovál nad nulami.
- II.18 a) čárka v dolní části Š, b) tečka v 5. listu nahoře, c) přeruš. rám za KO a nad Č, d) tečka v ohbí P. křídla.
- II.19 a) skvrna nad L.H. rohem, b) tečka ve 3. listu (u Z ne vždy), c) tečka na hrotu 4. věže zprava, d) tečka Z od L. věžičky 3. věže, e) tečka nad sluncem v 11,00, f) 3. srdce přeruš. dole, g) tečka pod nohou P. holubice, h) NZ: tečka v 1. nule.
- II.20 a) přeruš. rám mezi TA, b) špičatý L.H. roh, c) tečka na 1. věži zleva, d) tečka nad sluncem v 9,30, e) přeruš. P. rám mezi KÁ, f) 1. srdce nahoře 2x přerušeno, g) tečka na dolní kontuře P. křídla.
- II.21 a) čárka v 8. listu, b) tečka v dolní části Slov, c) tečka mezi nulami, d) TC: tečka v P. vějíři, e) tečka nad oválem ve 12,00
- II.22 a) vylomený P. rám nad SL, b) tečka dole na vnitřním oblouku s10 c) tečka na H. barevné příčce mezi TA, d) tečka na L. rámu nad SKo, e) tečka u slunce v 9,45, f) NZ: tečka SSZ nad 5. věží.
- II.23 a) NZ: tečka u Horní nožky Ko, b) Z: přeruš. stojina v Ká, c) seříznutý L. rám nad ČEs, d) tečka na oválu v 8,30, e) NZ: tečka v 2. nule.
- II.24 a) 2 tečky na kontuře 3. listu, b) tečka nad sluncem v 9,45, c) tečka V od 6. věže dole, d) L. rám nad ČE několikrát přeruš. e) tečka na krku P. holubice, f) tečka v L. křídle nad MU.
- II.25 a) NZ: tečka nad L.H. rohem, b) čára v 6. listu, c) tečka mezi TA, d) 2 tečky mezi 4. věží a paprskem, e) tečka na P. straně 4. věže uprostřed, f) tečka na slunci ve 12,00, g) tečky v L. křídle a vějíři.
- II.26 a) tečka dole na P. rameni oVen, b) 2 tečky u slunce ve 14,00, c) čárka v keři mezi 1. a 2. větví (u Z se ztrácí), d) tečka v L. křídle pod vějířkem.

- II.27 a) tečka na P.straně špičky 3. věže, b) tečka na L. straně špičky 6. věže, c) tečka v L.křídle nad U, d) tečka ve 3.srdci.
- II.28 a) tečka mezi OŠ, b)NZ: tečka V. od hl. paprsku (ne vždy), c) tečka SZ nad 6. věží, d) přeruš. P. křídlo.
- II.29 a) tečka dole Z od hl. paprsku, b) tečka nad sluncem ve 12,00, c) tečka na P. straně Oven, d) dole vylomené Ln, e) tečka na oválu v 10,45, f) přeruš. ovál v 9,15,g)tečka ve 4. srdci nahoře.
- II.30 a) tečka v 9. listu, b) tečka Z od 1. věže, c) 2 tečky nad NS, d) tečka ve 2. srdci vpravo, e) tečka na hrudi a v ohybu křídla P. holubice, f) tečka na rámu pod nulami.
- II.31 a) tečka a oblouček nad 6. věží, b)NZ: tečka v okraji u 2.spirály, c) bod na 2. vlně ze spodu, d) tečka v okraji pod 1. srdcem, e) špičatý L.D. roh.
- II.32 a) přeruš. rám a vlys za 4. spirálou, b) tečka-čárka nad sluncem ve 13,00, c) přeruš. rám za KÁ, d)NZ: tečka v ohybu P.křídla, e) tečka v P. vějíři dole.
- II.33 a) přeruš. P. rám za 6. spirálou, b) tečka na středním oblouku Slov z prava, c) tečka nad sluncem v 10,00, d) zvětšená tečka slunce ve 14,00, e) tečka V od hrotu 6. věže, f) přeruš. S.příčka pod 1. větví keře.
- II.34 a) tečka pod příčkou štA, b) tečka v 6. listu vlevo, c) tečka na 1. věži zleva, d) tečka vlevo od středu 3. věže, e) zvětšená 1. tečka slunce, f) ovál přeruš. v 10,00,g)tečka v Č pod háč
- II.35 a) tečka zprava na pO, b) TA spojeno slabou čarou, c) bod za 3. větví, d) přeruš. ovál nad 2. nulou, e) tečka na krku P. holubice.
- II.36 a) vylom. H. rám nad OŠ, b) oválná tečka nad 4. věží, c) vylom. L. rám nad E, d) tečka dole v L. vějíři, e) přeruš. L. vějířek, f) tečka v oválu v 11,30, g) tečka na D. rámu pod nohou P. holubice.
- II.37 a) tečka V od hrotu 3. věže, b) tečka nad 1. nulou, c) 2 tečky v P. křídle, d) tečka na D. rámu vpravo pod štítkem.
- II.38 a) tečka V od hrotu 3. věže, b) tečka Z od hrotu 6. věže, c) tečka na slunci ve 13,00, d) tečka v 9. listu, e) tečka v 8. větví, f) spojené nuly.
- II.39 a) tečka V od hrotu 2. věže, b) tečka na oválu nad čísl. 2, c) tečka v P. křídle, d) přeruš. ovál ve 14,00, e)TO: 2 tečky v 1. srdci.
- II.40 a) dlouze seříznutý rám nad L. vidlicí, b) tečka pod paprskem T, c) tečka na slunci ve 12,30, d) tečka nad 5. věží, e) přeruš. hřbet L. holubice do vějíře.

- II.41 a) nahoře přeruš. kO, b) tečka na střeše ve slunci vpravo, c) barevná skvrna na P. větvi, d) větší tečka slunce ve 14,00, e) barevná čára v 1. nule.
- II.42 a) tečka uvnitř dolního obloučku Š, b) bez hl. paprsku, c) přeruš. 1. srdce nahoře vpravo, d) přeruš. 3. srdce dole vpravo.
- II.43 a) tečka dole v 5. listu, b) tečka ve slunci v 9,00, c) zvětšená 1. tečka slunce, d) vrub do vnitřku 2. nuly vlevo uprostřed, e) přeruš. L. malý vějířek.
- II.44 a) tečka Z od hrotu 3. věže, b) 2x vylomený rám za L. holubicí, c) tečka ve 2. nule.
- II.45 a) vybíhající L.H. roh, b) NZ: tečka mezi ŠT, c) tečka na Š zprava, d) tečka mezi LO, e) tečka v 3. listu, f) NZ: tečka dole ve 3. listu, g) tečka nad sluncem v 9,30, h) tečka dole před čísl. 2, i) NZ: tečka v P. křídle a vějíři, j) Z: tečka v P. křídle, k) tečka v D. okraji za štítkem.
- II.46 a) tečka mezi paprsky TA, b) Z: proměnlivá skvrna na slunci ve 12, c) přeruš. hl. paprsek, d) tečka v kmenu P. větve, e) tečka v L. vějíři nahoře, f) vylom. L. rám nad D. rohem, g) vylom. 4. srdce dole.
- II.47 a) seříznutý P.H. roh, b) vrub do 2. nuly vpravo dole, c) Z: závoj pod L. holubicí.
- II.48 a) přeruš. slunce 11,00-12,00, b) tečka na slunci ve 14,00, c) tečka ve 3. srdci, d) P.D. roh vybíhá.
- II.49 a) přeruš. rám nad L. vidlicí, b) tečka ve slunci vpravo, c) tečka v obloze za P. větví, d) tečka V od 6. věže.
- II.50 a) 4. věž uprostřed zprava vylomena, b) tečka v 8. listu, c) tečka mezi sluncem a 5. věží, d) přeruš. 2. srdce vpravo, e) tečka v P. vějíři.
- II.51 a) tečka u 5. věže vpravo, b) na L. rámu až 7 teček, c) nad hrotem 4. věže 2 tečky-čárka směřující SSV, d) čára 2. srdcem vpravo nahoře, e) NZ: tečka v L. křídle nahoře.
- II.52 a) slunce přeruš. ve 12,00, b) tečka ve slunci v 14,30, c) Z: vylomené slovo zleva, d) tečka na P. rámu za LO, e) přeruš. S. příčka pod 1. větví keře, f) tečka na konci P. křídla, g) tečka v oblouku za P. větví.
- II.53 a) tečky nad sluncem ve 13,00, b) tečka mezi TA, c) slité paprsky pod Š, d) vrub do Oven zleva, e) tečka v 1. nule, f) tečka na D. rámu za 4. srdcem.
- II.54 a) přeruš. rám nad ČE a KO, b) 4x přeruš. rám za KO, c) tečka ve 3. listu, d) tečka na hlavě L. holubice.

- II.55 a) tečka mezi OŠ, b) tečka mezi TA, c) různý počet teček pod paprsky tA, d) tečka na 4. věži nahoře zleva, e) slunce přeruš. od 15,30, f) tečka v 1. větvi keře, g) tečka v P. křídle.
- II.56 a) 2 vruby nad 3. spirálou, b) tečka na slunci ve 13,00, c) horní oblouček Ská uzavřen, d) několikrát vylomený rám od Č dolů, e) tečka ve 2. srdci vpravo, f) vylomený rám pod 4. srdcem, g) tečka pod P.D. rohem.
- II.57 a) tečka ve 3. listu, b) tečka v 9. listu, c) tečka na 4. věži zleva, d) tečka na slunci ve 12,00, e) tečka před čísl. 2, f) tečka v L. vějíři, g) přeruš. ovál v 9,30.
- II.58 a) přeruš. hl. paprsek, b) 2 tečky Z od 1. věže, c) tečka dole v 1. nule, d) přeruš. D. rám pod 1. srdcem, čísl. 2 a pod P. holubicí.
- II.59 a) tečka vlevo u 5. věže, b) slunce přeruš. od 16,00, c) 2x přeruš. nožka čísl. 2, d) 1. nula dole vylomena, e) tečka v P. křídle, f) 1. srdce přeruš. ve špičce.
- II.60 a) tečky v 7. listu, b) tečka ve slunci v 13,00 a na slunci ve 14,30, c) poruš. L. barevný rámec a ČE, d) 2. a 3. list jsou spojeny, e) vylom. rám za L. holubicí, u 2. spirály a před Č, f) tečka na P. okraji 2. nuly, g) tečka v ohbí P. křídla.
- II.61 a) vylom. P. rám nad SL, b) výstupek na eNská zprava, c) vylomený L. rám nad 2. spirálou, d) barevná skvrna na L. rámu u vějíře, e) vrub do čísl. 2 nahoře, f) tečka na kontuře 4. srdce vpravo.
- II.62 a) tečka vlevo od paprsku, b) bílá čára z vějíře L. holubice k 2. spirále, c) tečka ve 3. srdci, d) tečka v P. křídle, e) tečka u P.D. rohu.
- II.63 a) 2 tečky nad 4. spirálou, b) vrub do horního rámu nad Š, c) tečka na L. rámu nad KO, d) tečka ve 4. větvi křoví, e) tečka v hrotu L. vějířku, f) tečka na D. rámu pod 2. nulou, g) TO: "prohnutá linka za keřem" - je stadiem vývojové vady (přilepený kousek cizího materiálu), která se v různých formách objevuje za 3. větví keře, až posléze v dalším stadiu tisku úplně mizí.
- II.64 a) tečka na hl. paprsku vpravo dole, b) tečka nad sluncem v 9,30, někdy v 11,0 a 14,30, c) vrub v P. rámu nad s10v, d) tečka na L. straně s10v, e) tečka mezi špičkami 5. a 6. věže.
- II.65 a) tečka ve 2. listu nahoře, b) tečka na slunci v 11,00, c) 2 tečky v L. křídle a nad jeho začátkem, d) NZ: tečka v ohybu P. křídla, e) NZ: tečka mezi 5. a 6. věží, f) přeruš. D. rám pod 2. nulou, g) tečka v D. okraji před P. holubicí.
- II.66 a) přeruš. horní rám nad L. vidlicí, b) přeruš. P. vidlice, c) NZ: tečka ve 4. listu nahoře, d) tečka nahoře na kontuře 7. listu, e) vysoko nad 6. věží výrazná tečka, f) tečka nad sluncem v 11,30, g) tečka v 1. srdci, h) tečka nad začátkem L. křídla, i) ovál přeruš. ve 12,00, j) tečka nahoře na praporku čísl. 2, k) tečka na D. rámu pod 4. srdcem.

- II.67 a) přeruš. 7. list dole, b)NZ: 2 tečky v L. křídle, c) přeruš. 2. srdce vpravo, d) silně seříznuté M.
- II.68 a) tečka na H. rámu nad TA, b) přeruš. H. rám nad 6. spirálou, c) tečka ve slunci v 11,00, d) přeruš. slunce ve 12,00 a 16,00, e) nad 4. věží je sestava 3 teček, f) vrub do 1. nuly zprava, g) vrub do 2. nuly z vnitřku nahoře, h) tečka v P. vějíři.
- II.69 a) tečka SSZ od 5. věže, b)Z: přeruš. spodní oblouk v čE, c) 2x přeruš. 3. věž zprava, d) barevná skvrna nad štítkem přerušuje 4. vlnu, e) ovál přeruš. v 11,00, někdy též 13,00 a 14,00, f) tečka ve 3. srdci.
- II.70 a) tečka nad 4. spirálou, b) vrub do oblouku pod ŠT, c) tečka nad sluncem v 9,45, d)NZ: tečka v 6. listu, e) tečka na kontuře 9. listu nahoře, f) přeruš. 9. větev, g) skvrna pod CH.
- II.71 a) tečka nad P a Š, b) tečka zleva na nožce sKO, c) 2 tečky v 1. listu, d)NZ: tečka v L. vějíři dole, e) 2 vruby do 1. nuly zprava, (ne vždy).
- II.72 a) přeruš. 10. list nahoře, b) bod na P. větvi dole uvnitř, c) tečka v L. vějířku dole, d) přeruš. P. nožka N,
- II.73 a) tečka na H. rámu nad P, b) šikmá čárka na špičce 4. věže, c) tečka na kontuře 4. listu, d) 3. srdce přeruš. vlevo nahoře,
- II.74 a) tečka nad P. vidlicí, b) chybí tečka slunce ve 14,45, c) 2 tečky na střeše ve slunci vpravo, d) přeruš. 4. vlna, e) bod nad 9. vlnou, f) tečka na nožce čísl. 2, g) tečka na D. rámu pod P. holubicí, h) tečka na oválu v 7,30.
- II.75 a) tečka ve 3. listu, (ne vždy), b) tečka v 8. listu, c) tečka v 9. listu, d) tečka na slunci v 11,45, e) pravý vějíř spojen se 7. spirálou, f) vrub do 2. nuly z venku zprava, g) přeruš. ovál v 17,00, h) tečka na hrotu 4. věže zleva.
- II.76 a) tečka na H. rámu za TA, b) tečka za 6. spirálou, c) tečka ve slunci nad věžičkou, d) L. rám vylomen nad D. rohem, e) 2x přeruš. 1. srdce, f) tečka za 4. srdcem.
- II.77 a) přeruš. L. rám za KO, b)NZ: tečka u slunce v 9,30, c) P. větev zprava 2x přerušena, d) tečka dole před čísl. 2 (ne vždy) a za 2. nulou, e) nahoře přeruš. P. vějíř.
- II.78 a) tečka z vnitřku na slunci v 11,30, b) tečka ve slunci v 15,0, c) vylom. P. rám mezi EN, d) tečka před čísl. 2, e) vrub do praporku čísl. 2 ze shora.
- II.79 a) vrub do H. rámu nad P. vidlicí, b)TO: skvrny V od paprsku a ve slunci, c) přeruš. 3. list dole, d) L. křídlo přeruš. do malého vějířku a na jeho dolní hraně tečka, e) 3x přeruš. ovál nad čísl. 2, f) přeruš. 3. srdce ve hrotu.
- II.80 a) vrub na H. rámu nad 3. spirálou a P. vidlicí, b) tečka na 4. věži zprava, c) tečka na 6. věži zleva, d) slunce přeruš. ve 14,30 a od 16,00, e) 2 tečky-čárka svislá V od hrotu 2. věže, f) přeruš. ovál pod čísl. 2.

- II.81 a) tečka na SZ rohu, b) čárka v 2. listu, c) tečka na 4. věži nahoře, d) tečka ve slunci v 11,00, e) NZ: tečka ve slunci ve 12,00, f) přeruš. slunce v 15,00 a 16,00, g) přeruš. 10. list nahoře, h) tečka na L. vějířku, i) tečka na 2. nule zprava.
- II.82 a) tečka nad ŠT, b) tečka v 8. listu, c) tečka vlevo u 6. věže, d) tečka v L. vějíři dole, e) tečka v L. křídle, f) tečka v P. křídle.
- II.83 a) přeruš. 10. list nahoře, b) krátký hl. paprsek, c) slunce přeruš. od 16,00, d) tečka na P. rámu za Á, e) tečka na oválu v 8,30, f) tečka pod 1. srdcem.
- II.84 a) tečka ve 3. listu vpravo, b) L. rám přeruš. pod 3. spirálou, c) tečka v deformovaném slunci v 15,00, d) tečka V od 3. věže, e) vrub do P. rámu nad NS, f) tečka v L. křídle nad U, g) ovál přeruš. v 15,00, h) 4. srdce přeruš. nahoře.
- II.85 a) L. příčka přeruš. pod Ko, b) tečka na P. kontuře 7. listu, c) tečka na slunci v 10,00, d) tečka ve 2. větvi křoví, e) tečka pod a za 1. srdcem, f) přeruš. ovál pod čísl. 2.
- II.86 a) tečka nad 1. nulou, b) 2. nula vylomena vlevo i vpravo, c) vylom. rám za L. holubicí.
- II.87 a) krátký hl. paprsek, b) 2 tečky na hrudi L. holubice, c) přeruš. L. nožka Á, d) tečka ve špičce P. křídla.
- II.88 a) dvojtečka za P. větví nahoře, b) na 8. větvi nahoře výčnělek, c) přeruš. příčka nad 5. vlnou, d) 1. srdce přeruš. nahoře, e) tečka ve 3. srdci dole.
- II.89 a) dvojtečka nad sluncem v 11,00, b) tečka ve slunci v 11,15, c) tečka u hrotu 5. věže zleva, d) tečka na P. vějířku, e) za 1. srdcem na D. rámu tečka.
- II.90 a) konický paprsek s tečkou vlevo nahoře, b) přeruš. L. rám nad Ko, c) tečka uvnitř 1. nuly nahoře, d) tečka nad začátkem P. křídla, e) tečka na D. rámu pod L. holubicí.
- II.91 a) bez hl. paprsku, b) tečka ve slovu uvnitř nahoře, c) tečka na 2. nule zleva, d) přeruš. 2. srdce vlevo, e) MUCHA přerušovaně podtrženo, f) přeruš. D. rám za 2. nulou.
- II.92 a) chybí paprsky pod T, b) tečka v L. vějíři, c) tečka ve 2. srdci, d) tečka na D. rámu pod čísl. 2, e) přeruš. D. rám za 2. nulou.
- II.93 a) bez hl. paprsku, b) zvětšená tečka slunce v 10,00 a 14,00, c) tečka na slunci ve 14,00, d) tečka za P. větví nahoře, e) tečka nastřeše vlevo od věžičky a vpravo pod sluncem, f) 2 tečky V od 6. věže, g) přeruš. L. křídlo, h) tečka v P. křídle nad nožkou holubice.
- II.94 a) přeruš. H. příčka pod PO, b) tečka na krku L. holubice, c) přeruš. 1. srdce nahoře, d) přeruš. 3. srdce dole, e) přeruš. 4. srdce vpravo.

- II.95 a) tečka vlevo na kontuře 7. listu, b) vlevo ohnutá špička 6. věže, c) tečka v křoví nad 9. větví, d) bílá skvrna vpravo u keře, e) nahoře přeruš. 1. srdce, f) tečka na konci P.křídla.
- II.96 a) 2 tečky nad P. vidlicí, b) přeruš. L. křídlo, c) přeruš. 1. srdce nahoře, d) tečka dole vlevo před čísl. 2, e) přeruš. D. rám za 2. nulou, .
- II.97 a) tečka nad L. vidlicí, b) 2 tečky ve 3. listu, c) kratší hl. paprsek, d) přeruš. L. křídlo, e) tečka v P. vějíři.
- II.98 a) krátký paprsek, b) tečka na slunci ve 13,30, c) přeruš. 10. list vpravo nahoře, d) bod na 8. větvi křoví, e) tečka na P.rámu za vějířem.
- II.99 a) tečka na L kontuře 7. listu, b) tečka V od špičky 3. věže, c) 2 tečky nad střechou u L. větve, d) vrub v 2. nule zprava.
- II.100 a) tečka ve slunci ve 12,00, b) tečka vysoko nad 4. věží.

Schéma orientačních polí

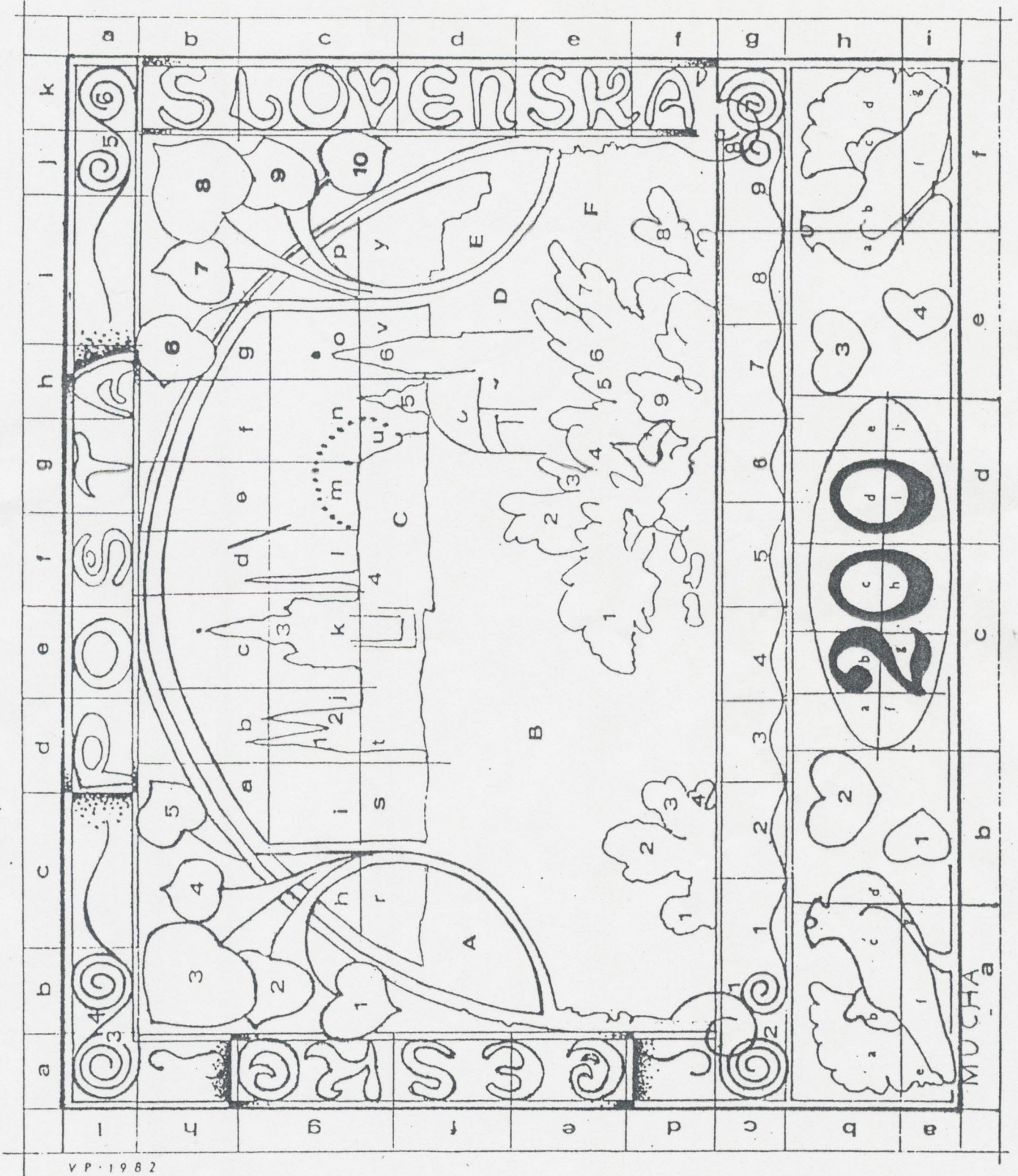

I.

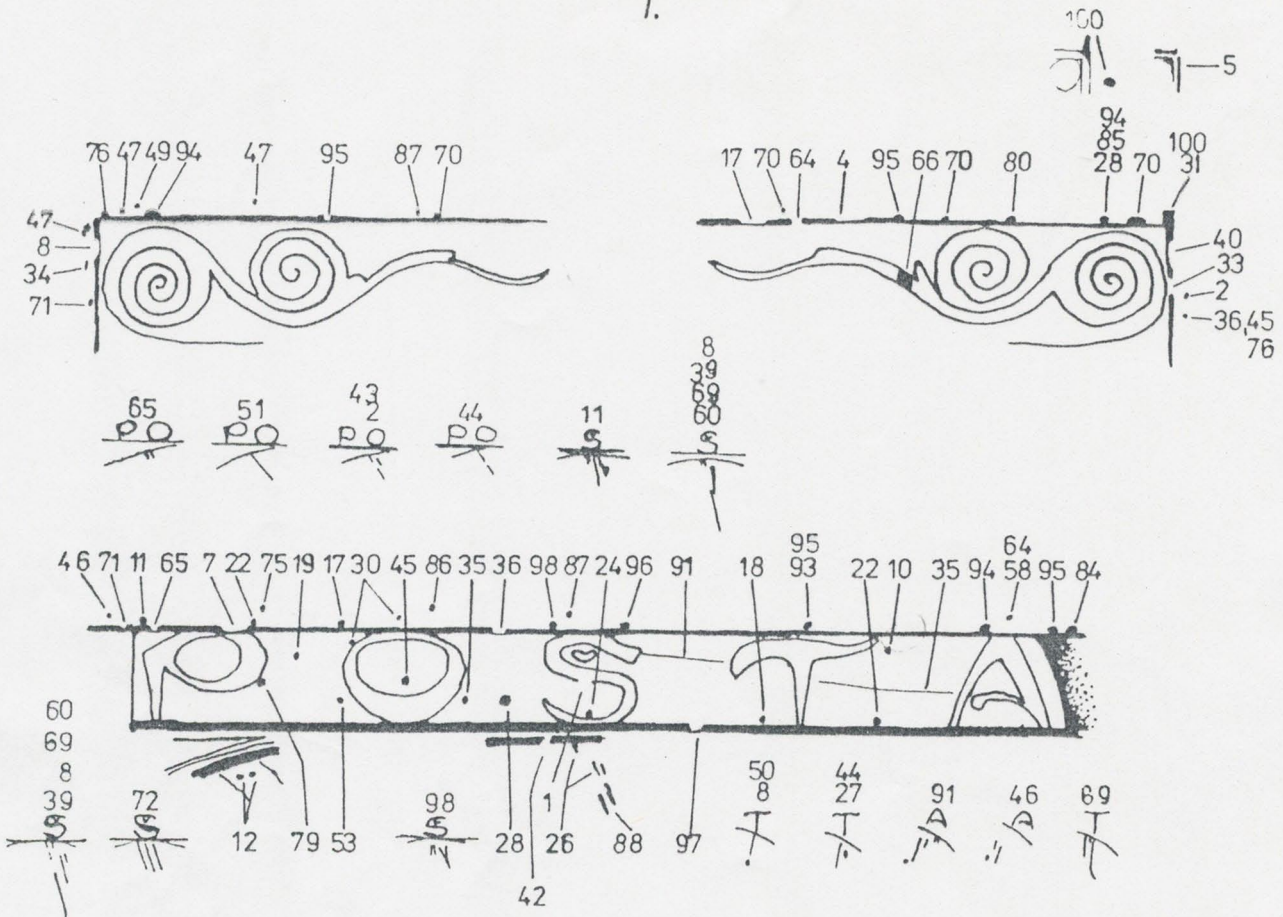

II.

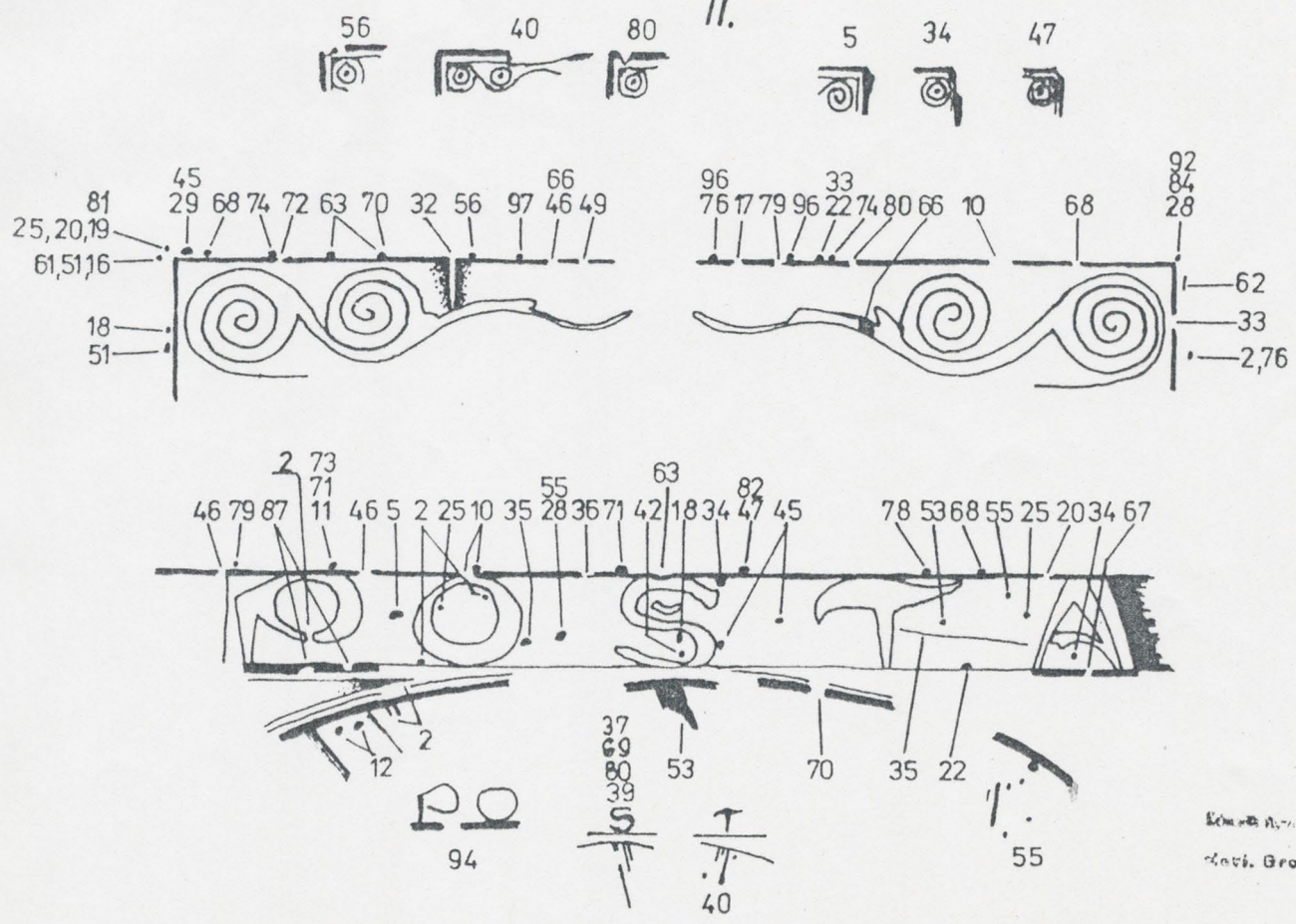

South Wall
North Wall

I.

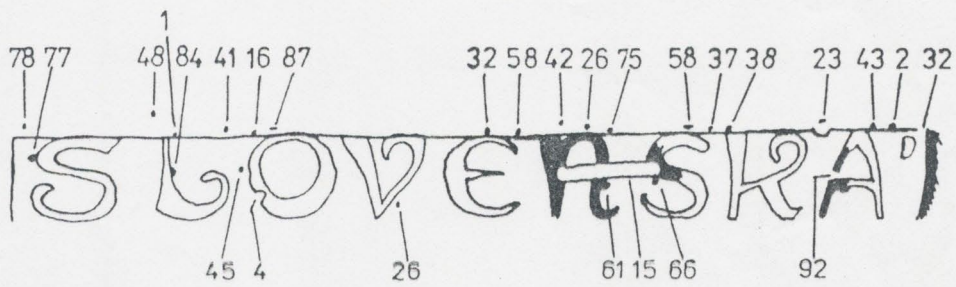
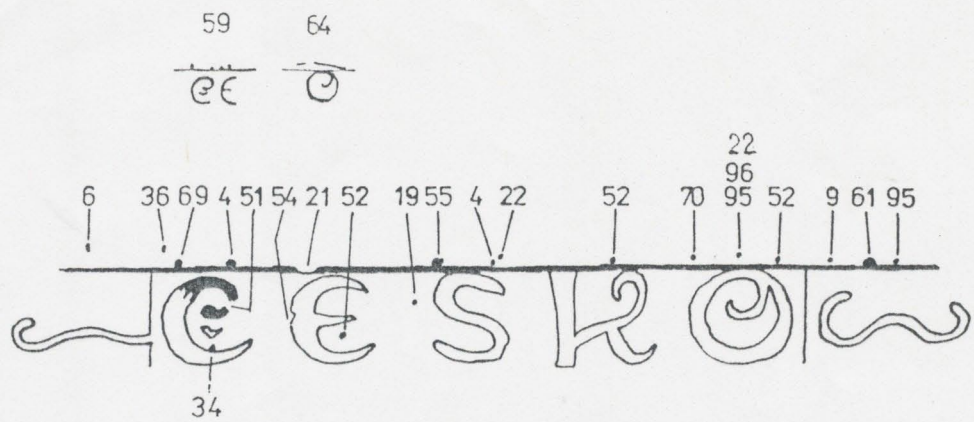

II.

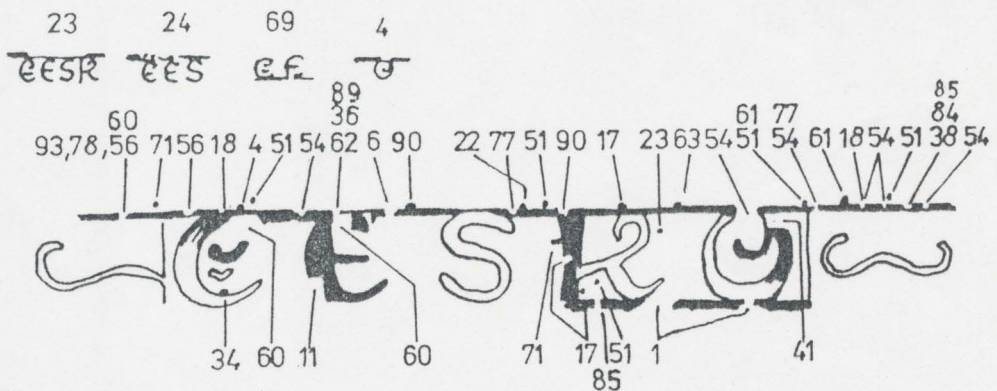

61
350

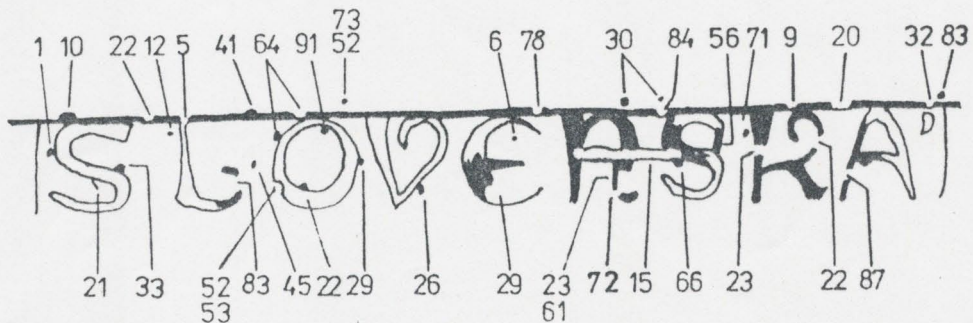

I.

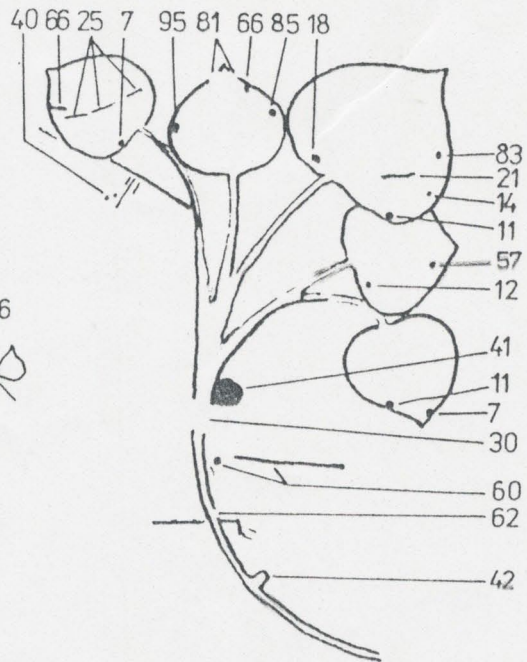
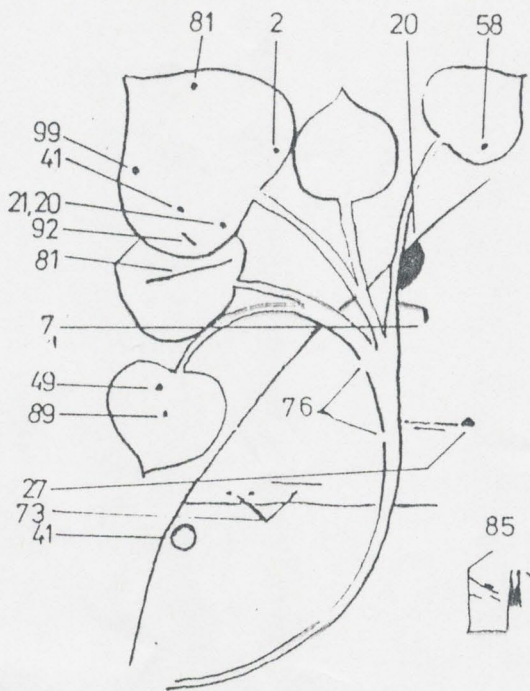

76

II.

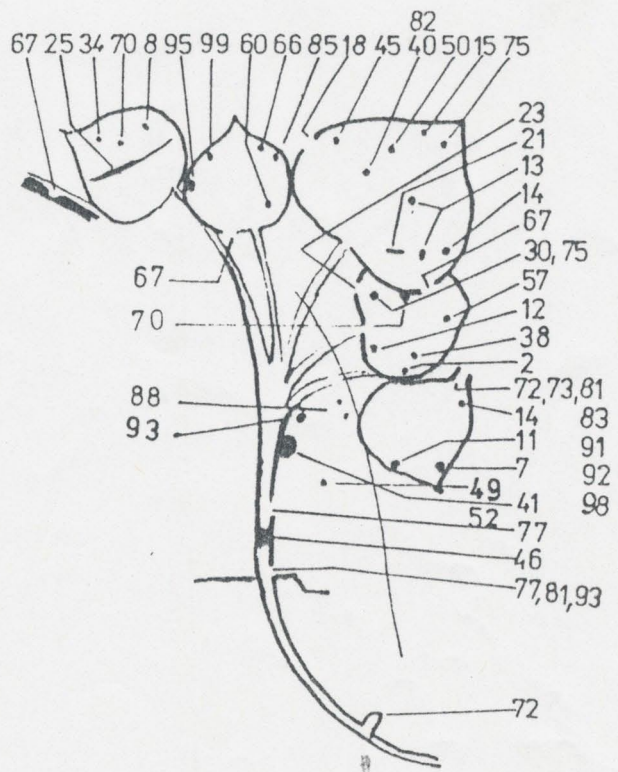
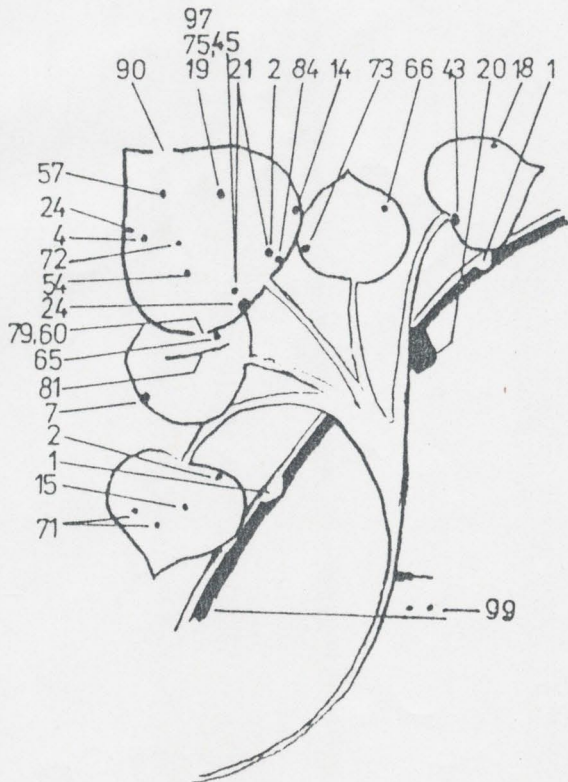

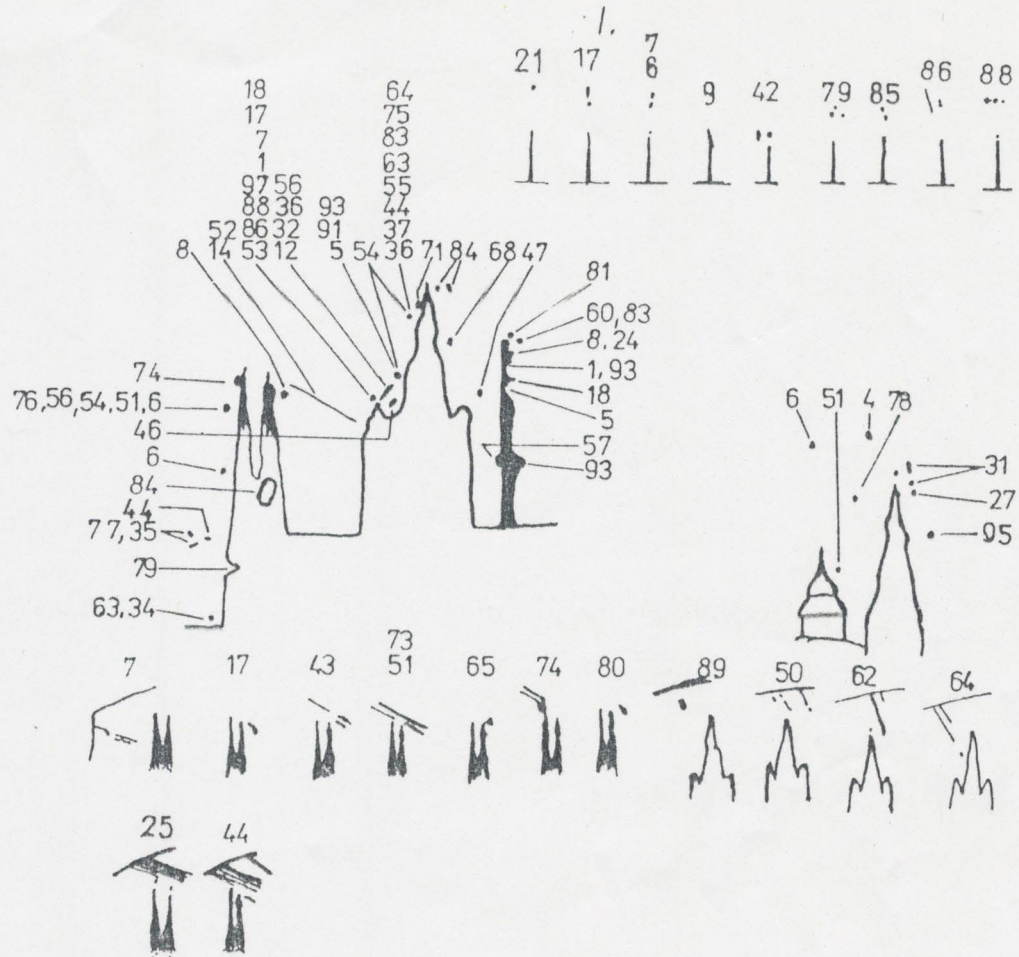

II.

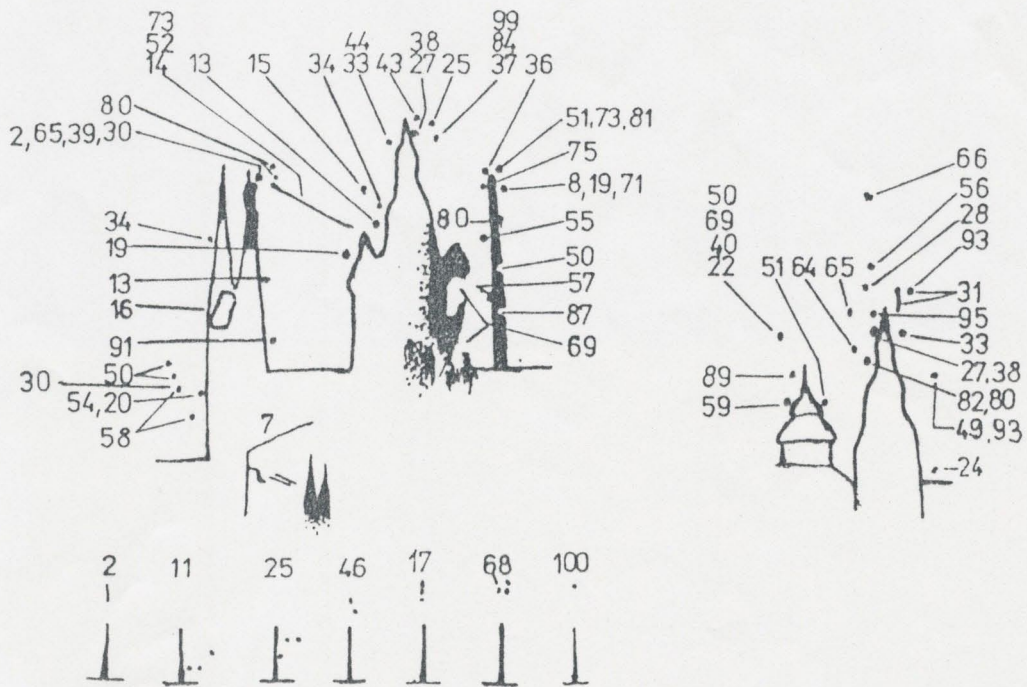

I.

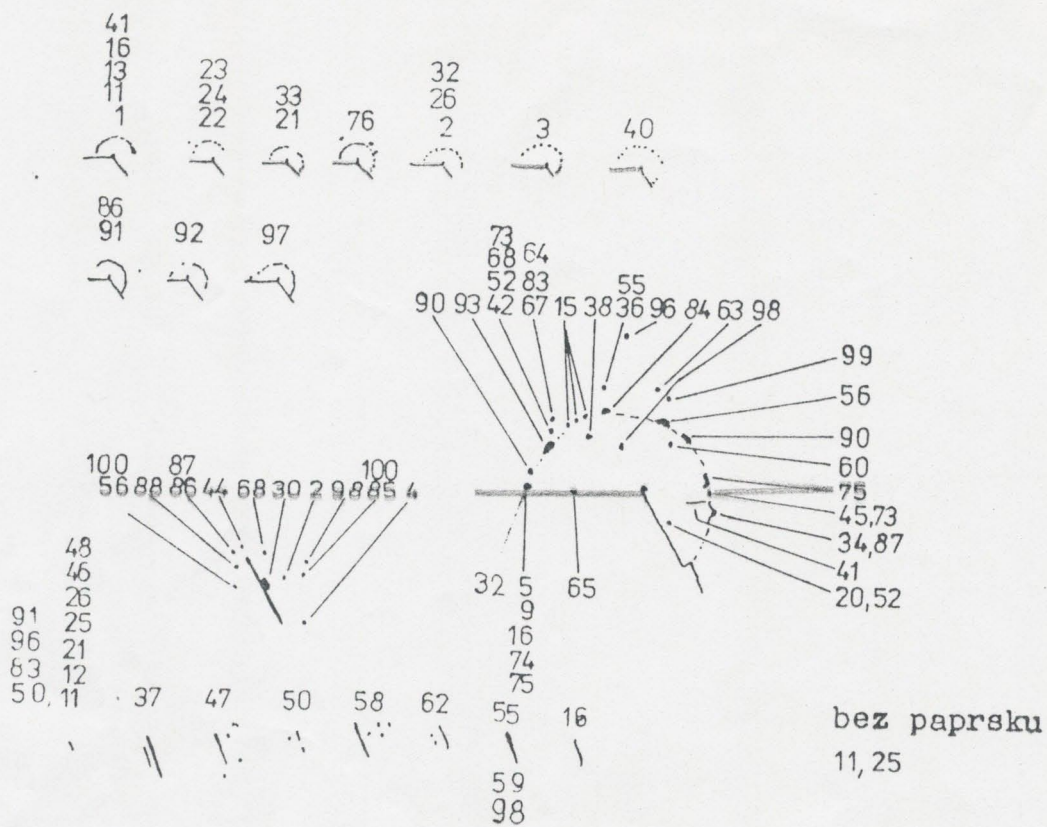

II.

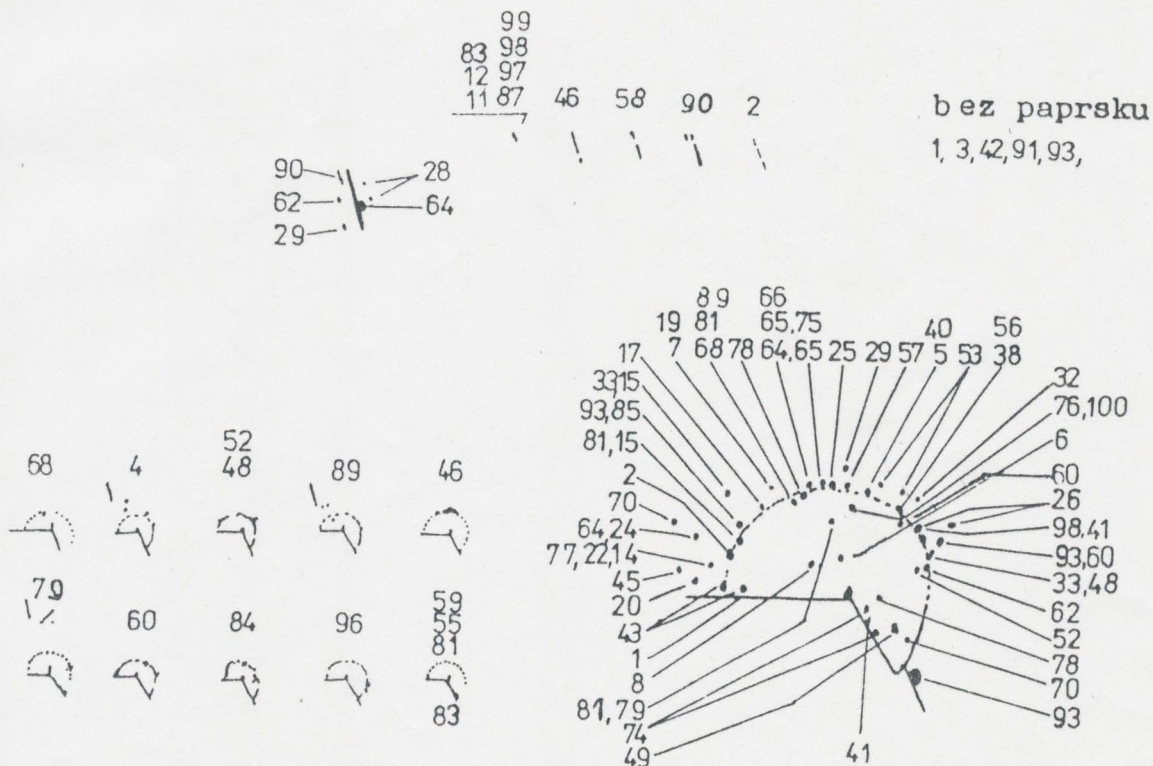

I.

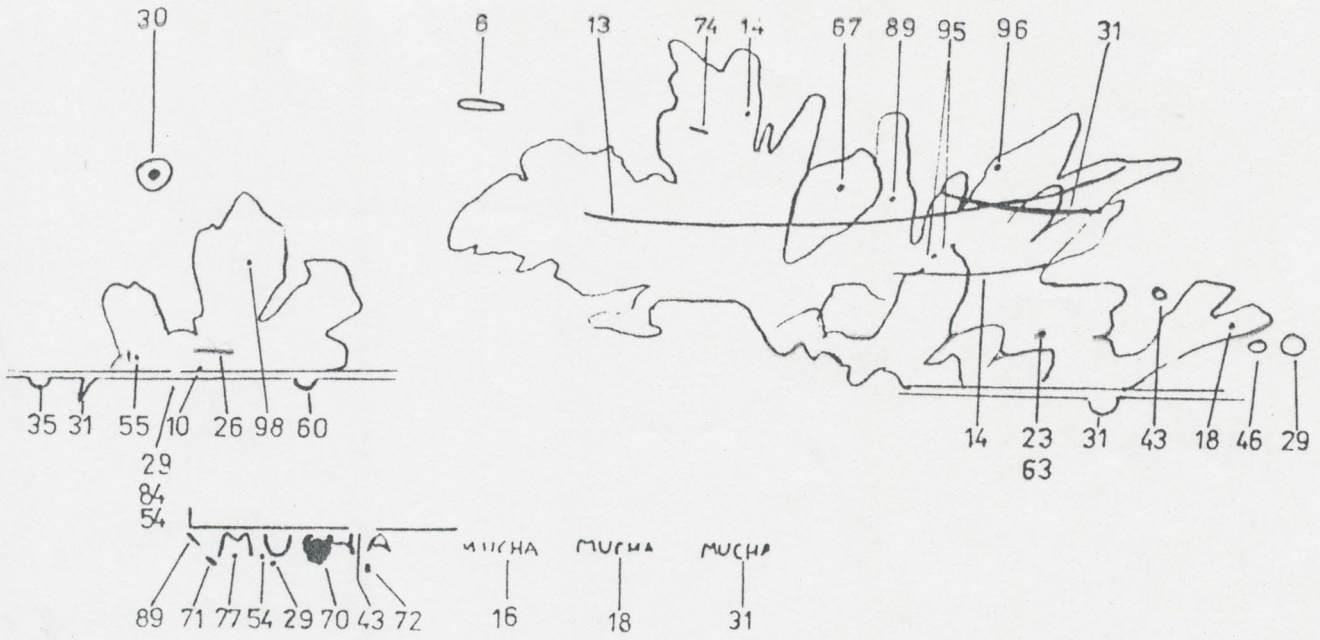

II.

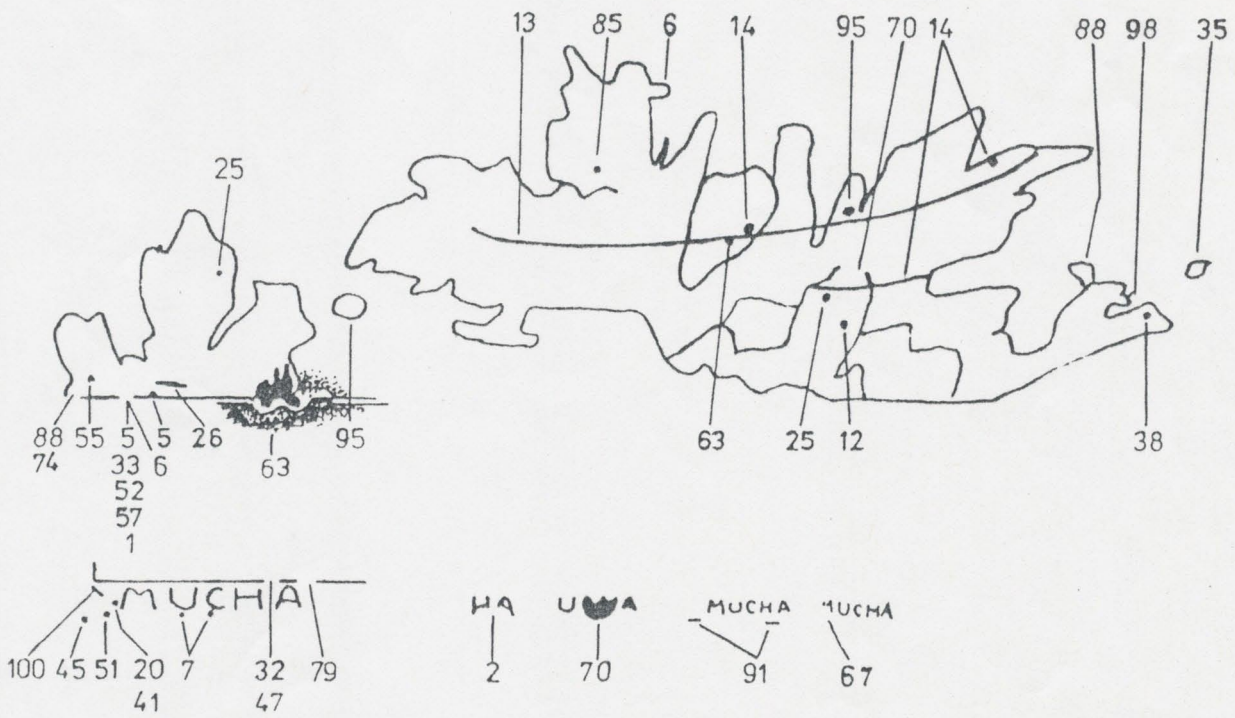

I.

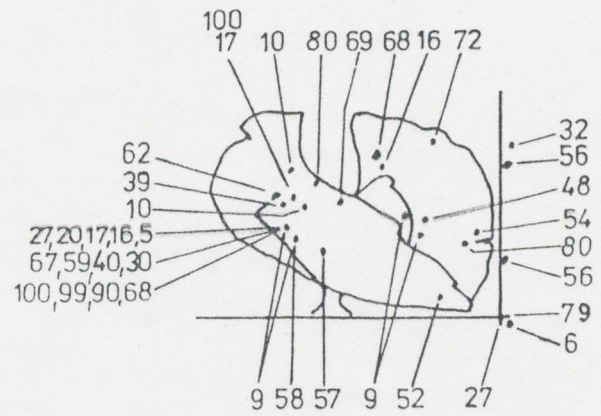
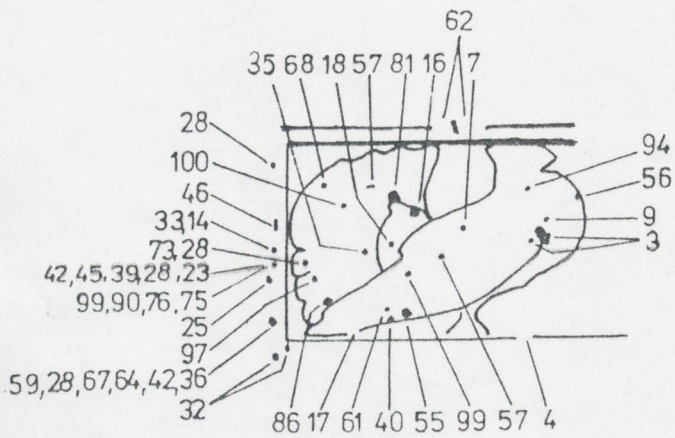
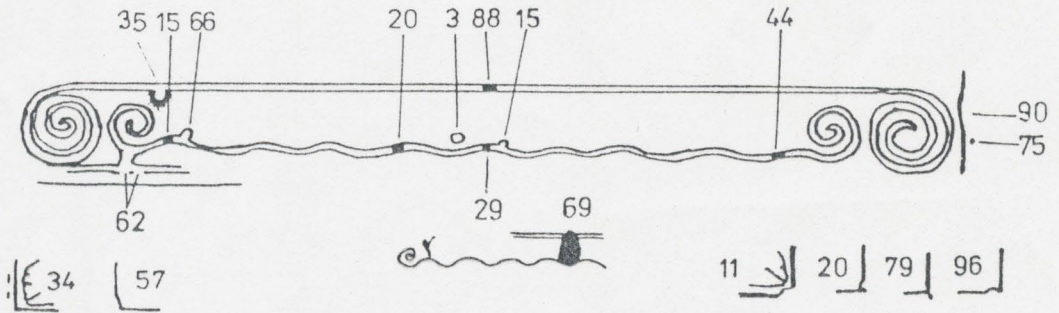

II.

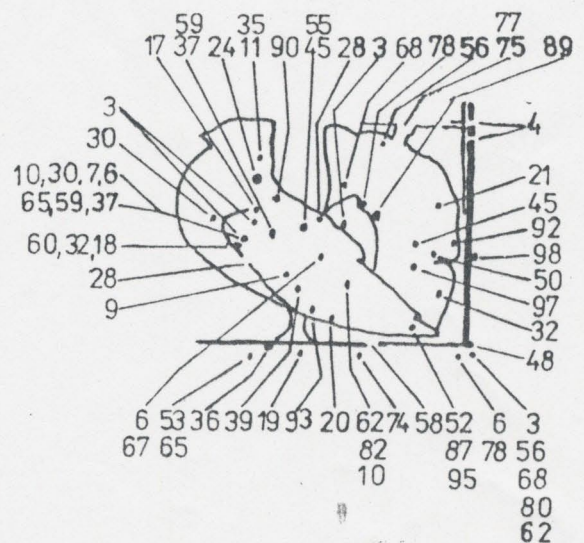
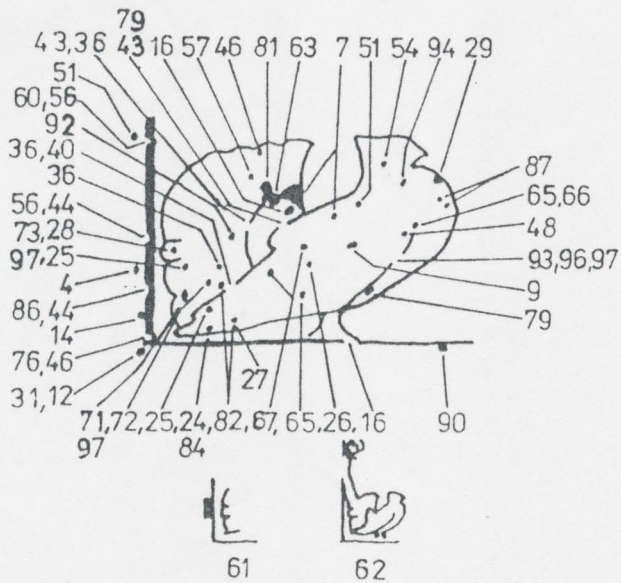
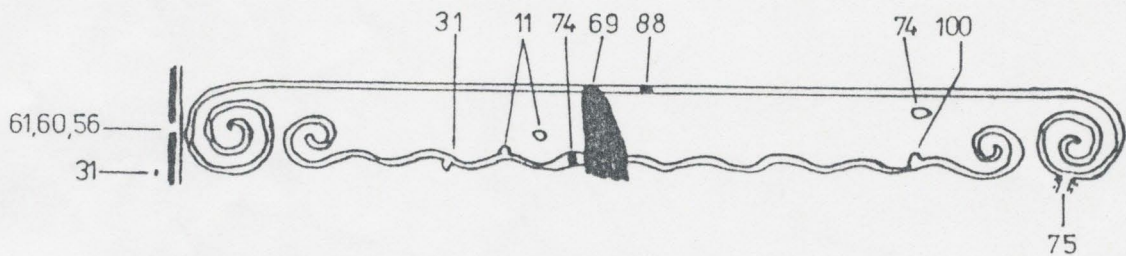

I.

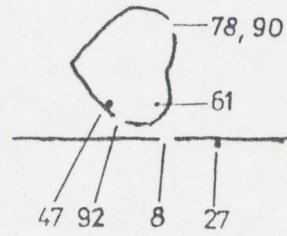
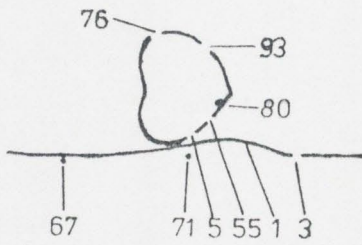
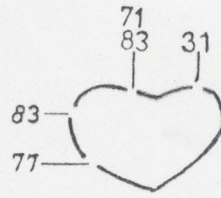
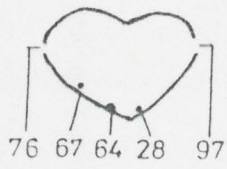

II.

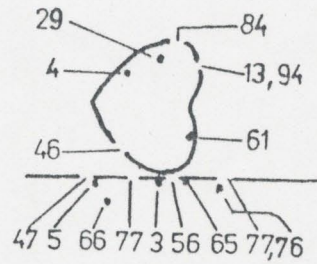
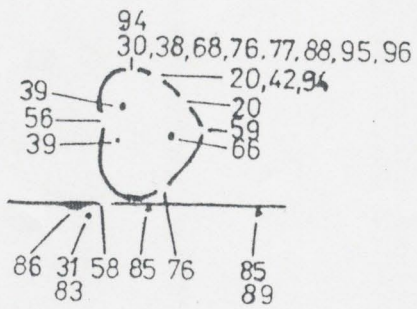
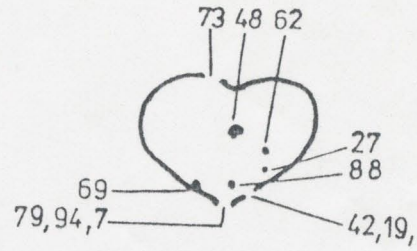
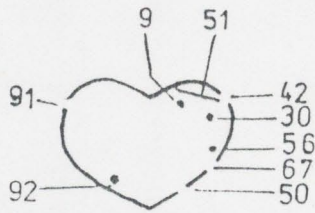

I.

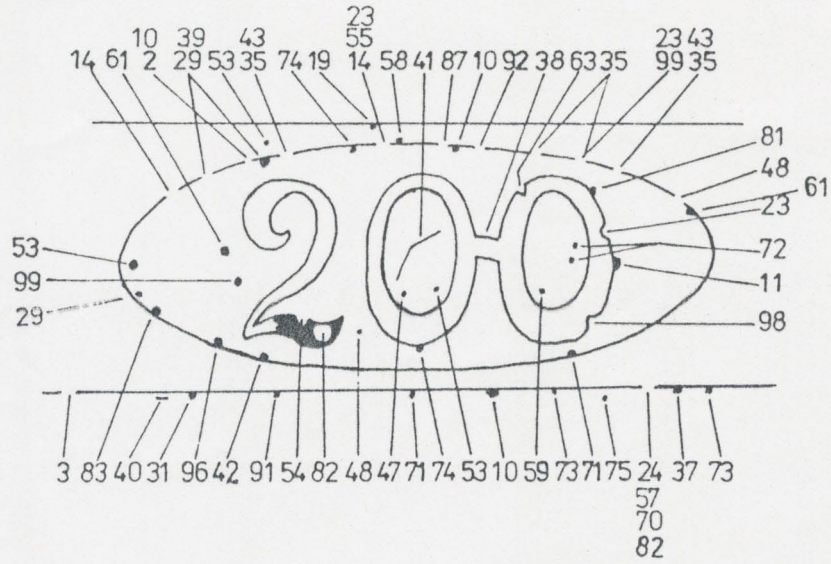

II.

9 38 41
 00 00 00

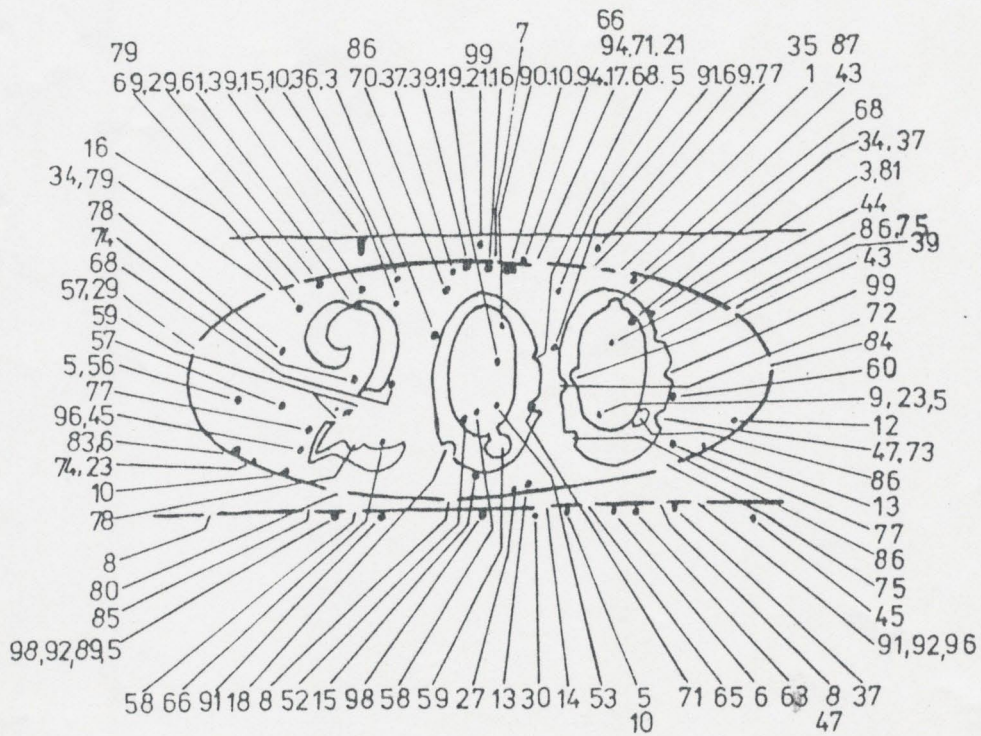

I. tisková deska



I. tisková deska



I. tisková deska



I. tisková deska



I. tisková deska



l.tisková deska



II. tisková deska



II. tisková deska



II. tisková deska



II. tisková deska



II. tisková deska



II. tisková deska



II. tisková deska

