

HRADČANY

20h 1. KRESBA







REKONSTRUKCE PŘEPÁŽKOVÝCH ARCHŮ

1.2.3. a 4. TISKOVÉ DESKY

ZDENĚK RYVOLA

Cílem předkládané studie je ulehčit určování velkého počtu stejných známek.

Všechna ZP všech tiskových desek mají čtyři společné znaky.

- 1./ 1.list vlevo nahoře přerušeny. 
- 2./ vpravo u výzdoby pod 1.listem přerušena linka. 
- 3./ barevný oblouk pod 6.listem vylomený. 
- 4./ na kopuli 6.věže vpravo nárůstek. 

Tyto společné znaky nejsou ve slovních popisech a na obrázcích u jednotlivých ZP uváděny.

Známky tištěné I., II. a III. deskou mají převážně tečku nad 6. věží.

U známek tištěných IV. deskou tečka nad 6. věží vždy chybí a většina ZP má oba horní rohy rámu zaoblené, zeslabené až přerušené.

U většiny známek tištěných III. deskou je 2. srdce dole přerušeno.

U čtyřiceti stejných ZP všech desek je nejméně jeden společný určující znak.

Během tisku byly provedeny opravy u II. desky na 28. a 78. ZP a u III. desky na 78 ZP. Ve všech případech značně nedokonale. Další opravy jsem nezjistil.

Údaje o vzniku a výrobě známek najdou zájemci v Monografii 1 čs. známek.

Havlíčkův Brod srpen 1988

Zdeněk Ryvola



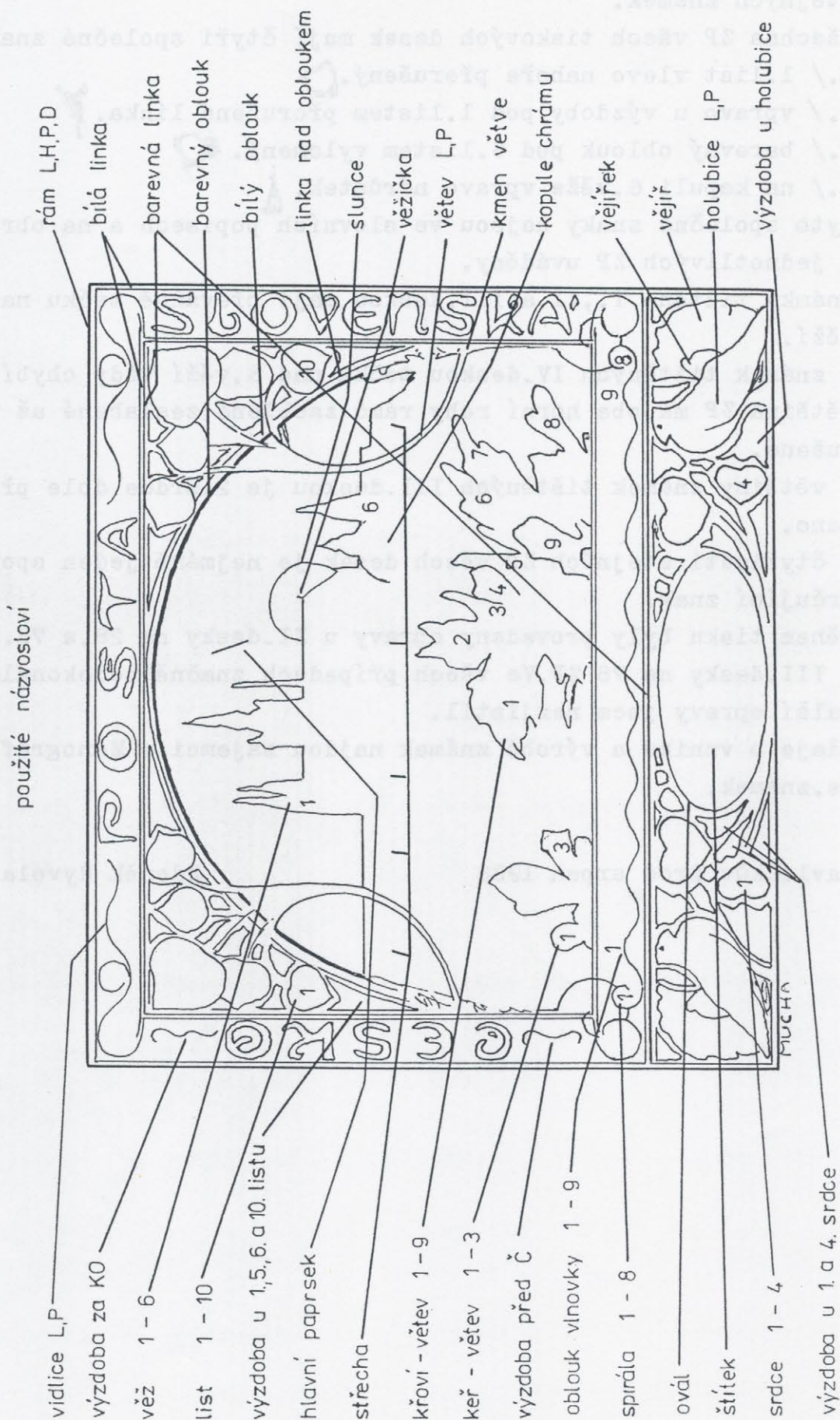

tečka je barevná      bod je bílý



I. deska

II. deska

III. deska

IV. deska

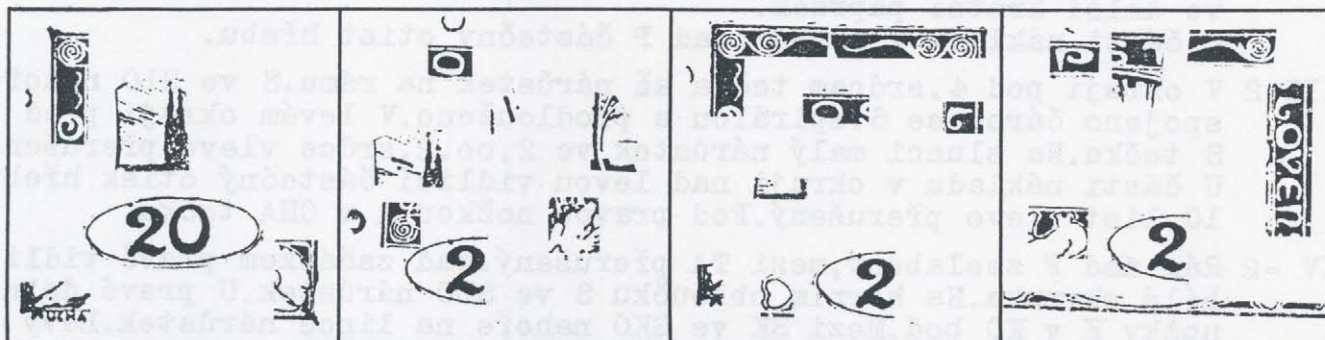

Společný znak všech desek: na oválu nárůstek v 10,45.

- I 1 Na oválu nárůstek v 10,45. Paprsek proti středu 1. věže přerušeny. V křídle levé holubice tečka nad U a obrys křídla nad C přerušeny. Nula vylomena v 11,00. Ovál přerušeny v 10,45 a 3,00. Rám za pravou holubicí narušený/zjištěny 4 varianty/. Pravý dolní roh vybíhá.  
U části nákladu levý horní roh vybíhá. V okraji proti výzdobě za KO částečný otisk hřebu.
- II -2 Na oválu nárůstek v 10,45. U hlavního paprsku vpravo uprostřed tečka. U paprsku proti středu 1. věže vlevo tečka. 2. věž pod kopulí přerušena. Pravý obrys pravé větve nad střechou přerušeny. Vnitřní kresba 6. větve křoví vpravo přerušena.  
U části nákladu v okraji nad O v PO otisk hřebu. V okraji proti 2. spirále částečný otisk hřebu.
- III-1 Na oválu nárůstek v 10,45. Proti levému hornímu rohu tečka/spojeno do špičatého rohu/. V horním okraji nad O tečka, 3. spirálou, levou vidlicí, pravou vidlicí a 5. a 6. spirálou vodorovné čáry. Rám nad L přerušeny. Dolní paprsky před 1. věží. Levý dolní roh vybíhá dolů. Rám pod 1. srdcem přerušeny.  
U části nákladu v okraji proti výzdobě za KO částečný otisk hřebu.
- IV -1 Na oválu nárůstek v 10,45. Rám nad pravou vidlicí přerušeny. Tři paprsky pod ŠT slity do hranaté skvrny. Pravý rám přerušeny nad L, V, N. Mezi LO dole bod. Obrys levé holubice v zátylku přerušeny. Dolní rám mezi holubicemi vícekrát přerušeny.  
U části nákladu v okraji nad P částečný otisk hřebu.

## 2. známka

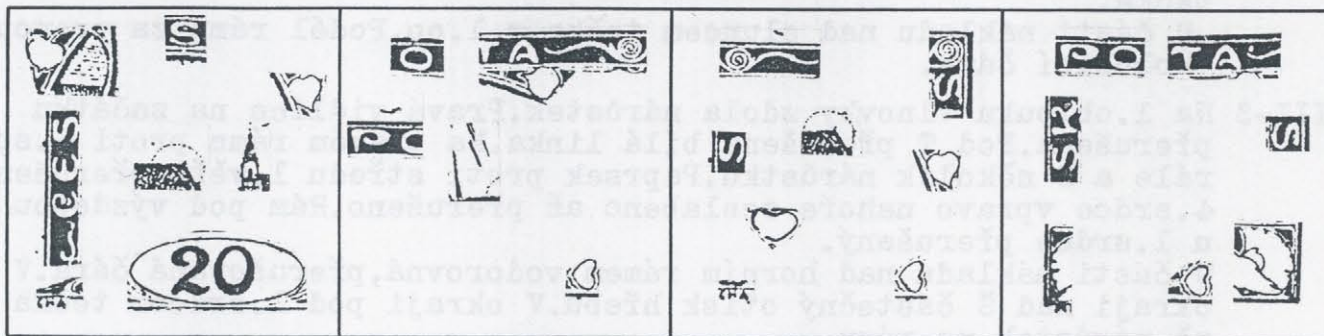

Společný znak II. a III. desky: na rámu pod 4. srdcem nárůstek.

- I -2 Pod Š přerušena barevná linka. 1. list vpravo přerušeny. Levý obrys levé větve přerušeny proti 1. listu. 6. věž vpravo vylomena. 10. list vlevo přerušeny. Levý rám s nárůstkou mezi ES a proti výzdobě před Č. Ovál přerušeny v 10,45. Dolní rám přerušeny za CHA a zeslabený až přerušeny pod dvojkou.  
U části nákladu nad sluncem tečka v 10,30. Ovál zeslabený až přerušeny ve 4,15.



- II -2 Na rámu pod 4.srdcem nárůstek.Rám nad O v PO vylomený.Pod pravou vidlicí bod.Výzdoba u 6.listu přerušena.U hlavního paprsku vpravo další kratší paprsek.  
U části nákladu v okraji nad P částečný otisk hřebu.
- III-2 V okraji pod 4.srdcem tečka až nárůstek na rámu.S ve SLO nahoře spojeno čarou se 6.spirálou a prodlouženo.V levém okraji před S tečka.Na slunci malý nárůstek ve 2,00.2.srdce vlevo přerušeno.  
U části nákladu v okraji nad levou vidlicí částečný otisk hřebu. 10.list vlevo přerušeny.Pod pravou nožkou A v CHA tečka.
- IV -2 Rám nad P zeslabený,mezi TA přerušený.Nad začátkem pravé vidlice bílá skvrnka.Na horním obloučku S ve SLO nárůstek.U pravé dolní nožky K v KO bod.Mezi SK ve SKO nahoře na lince nárůstek.Levý rám za holubící přerušený.Vějíř pravé holubice nahoře přerušený.  
Rám pod 4.srdcem přerušený.  
U části nákladu v okraji nad P částečný otisk hřebu.

## 3.známka

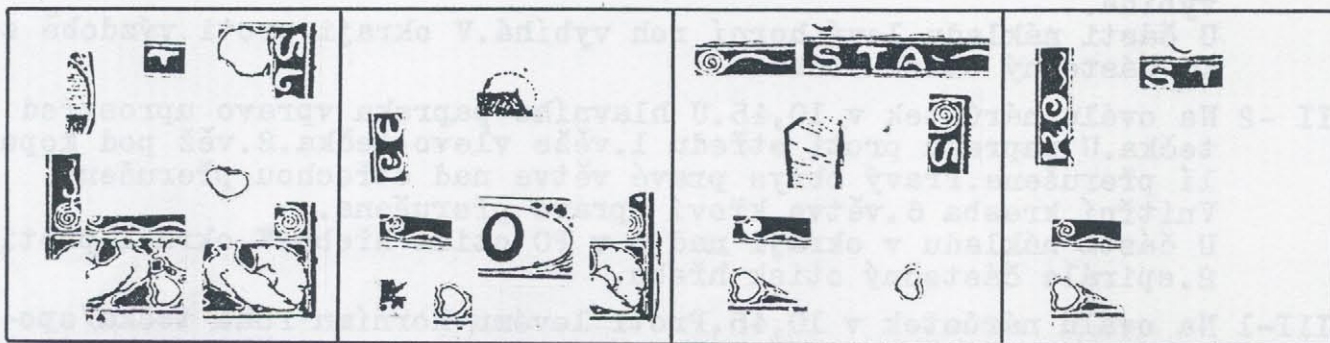

Společný znak všech desek:na 1.oblouku vlnovky zdola nárůstek.

- I -3 Na 1.oblouku vlnovky zdola nárůstek.Nožka T krátká.8.list vpravo přerušený.Pravý rám s nárůstkem nad S,L,proti 7.spirále a za holubící.Levý obrys levé větve nad střechou přerušený.Levý rám přerušený proti výzdobě před Č a pod 2.spirálou.Obrys obou holubic na prsou přerušený.Vějířek pravé holubice vpravo přerušený.1.srdce nahoře 2x přerušeno.2.a 3.srdce vlevo přerušeno.Rám pod 1.srdcem přerušený.
- II -3 Na 1.oblouku vlnovky zdola nárůstek.Rám mezi ČE přerušený.Ovál přerušený ve 2,00,s nárůstkem ve 4,30.Slunce zesíleno v 9,45.V křídle a vějíři pravé holubice tečky,na vějířku dole nárůstky.  
Pod levým dolním rohem tečka/spojeno/.V okraji pod 1.srdcem tečka.  
U části nákladu nad sluncem tečka v 1,00.Podél rámu za pravou holubící čára.
- III-3 Na 1.oblouku vlnovky zdola nárůstek.Pravá vidlice na začátku přerušena.Pod T přerušena bílá linka.Na pravém rámu proti 6.spirále a S několik nárůstků.Paprsek proti středu 1.věže přerušený. 4.srdce vpravo nahoře zeslabeno až přerušeno.Rám pod výzdobou u 1.srdce přerušený.  
U části nákladu nad horním rámem vodorovná,přerušovaná čára.V okraji nad Š částečný otisk hřebu.V okraji pod 1.srdcem tečka až nárůstek na rámu.
- IV -3 Na 1.oblouku vlnovky zdola nárůstek.Rám mezi ŠT zeslabený.Rám proti výzdobě za KO přerušený.Na pravé dolní nožce K v KO nárůstek.Rám pod výzdobou u 1.srdce přerušený.  
U části nákladu v okraji nad ŠT částečný otisk hřebu.



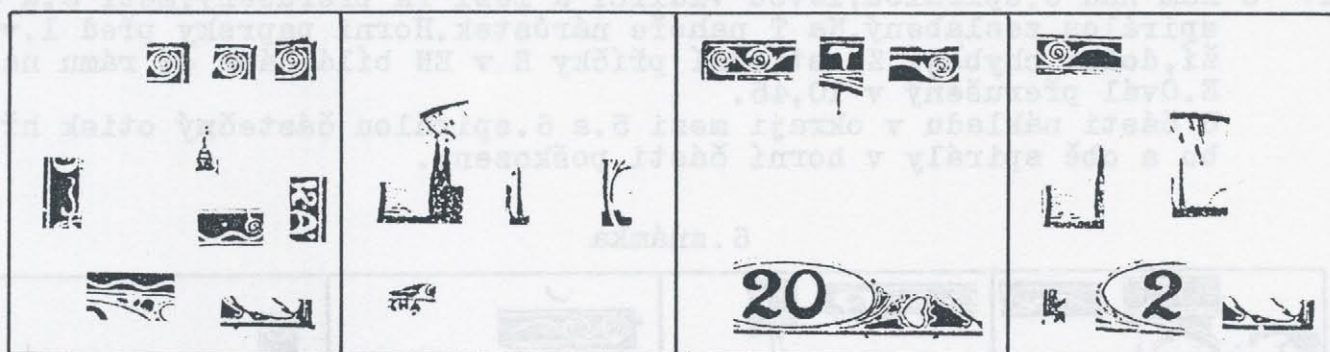

- I -4 Horní rám u pravého rohu narušený-varianty.Rám proti výzdobě před Č přerušovaný.Mezi KÁ bod.Nad 9.obloukem vlnovky bod.Pod 6. obloukem vlnovky barevná linka přerušena.Na rámu pod nohou pravé holubice nárůstek.  
U části nákladu nad 5.věží dvě tečky až skvrnka.Pravý dolní roh vybíhá.
- II -4 Paprsky nad 2.věží.U 4.věže vlevo nahoře tečka.Dolní paprsky před 1.věží.Pravý obrys pravé větve nad střechou přerušovaný.  
U části nákladu pod A v CHA tečka.
- III-4 Rám nad 5.spirálou zeslabený.3.spirála vpravo,4.spirála vlevo přerušena.Pod paprskem pod T tečka.Ovál zeslabený až přerušovaný v 11,15.Rám pod štítkem přerušovaný.  
U části nákladu v okraji pod výzdobou u 4.srdce tečka až nárůstek,pod výzdobou u pravé holubice čárka.
- IV -4 Rám nad 4.spirálou přerušovaný.Dolní paprsky před 1.věží.Rám pod štítkem vlevo a za nohou pravé holubice přerušovaný.  
U části nákladu hlavní paprsek přerušovaný.Pod levým dolním rohem tečka.

## 5. známka

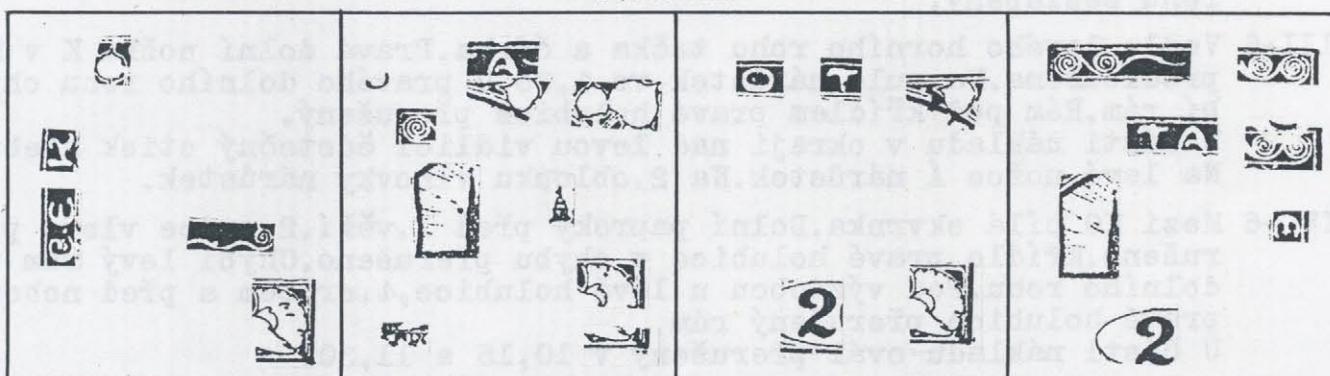

- I -5 4.list vpravo přerušovaný.Na pravé dolní nožce K v KO zdola nárůstek.Dolní zakončení E v ČE zesíleno.Mezi ČE bod.Na horním obloučku Č zdola nárůstek spojený s háčkem.Na 8.oblouku vlnovky nárůstek.Ve vějíři pravé holubice dvě čárky a mezi nimi tečka.
- II -5 Horní rám nad A narušený až vylomený.Výzdoba u 6.listu zdola vylomena.8.list vlevo přerušovaný.Horní paprsky před 1.věží.Věžička 5.věže vlevo zesílena.Ve vějíři pravé holubice nahoře tečka.  
U části nákladu nad levým horním rohem vysoko vlevo částečný otisk hřebu.Pod pravým dolním rohem dvě tečky až čárka.Na levé nožce M dole tečka,pod U čárka.
- III-5 V O v PO bod.Nožka T vpravo vylomena.Výzdoba u 6.listu zdola vylomena.Ve vějíři pravé holubice tečka.Rám pod dvojkou přerušovaný.Vedle pravého dolního rohu tečka.  
U části nákladu vlevo u 6.listu bílý oblouk přerušovaný barevnou skvrnou.



- IV -5 Rám nad 3. spirálou, levou vidlicí a mezi TA přerušeny, mezi 5. a 6. spirálou zeslabeny. Na T nahoře nárůstek. Horní paprsky před 1. věží, dolní chybějí. Ze střední příčky E v EN bílá čára do rámu nad E. Ovál přerušeny v 10,45.  
U části nákladu v okraji mezi 5. a 6. spirálou částečný otisk hřebu a obě spirály v horní části poškozeny.

## 6. známka

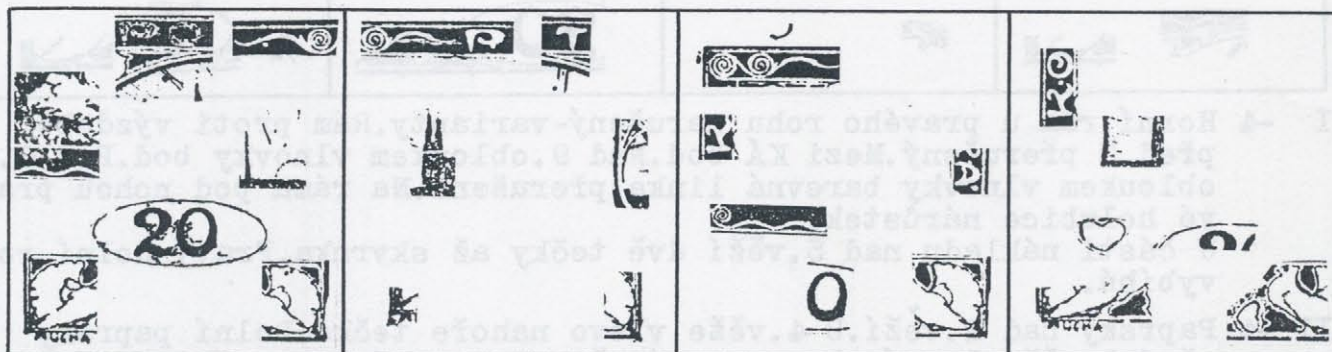

- I -6 PO zalito barvou. Pod pravou vidlicí bod. Na dolním paprsku pod PO nárůstek. U hlavního paprsku vpravo dole tečka. V zádech levé holubice zářez, vějířek rozdělený, křídlo přerušeno do vějíře. Ovál přerušeny v 8,30, 10,00 a s nárůstkou v 8,00 a 12,00. Kolem číslic barevné skvrny. Ve vějíři pravé holubice nahoře tečka. Pravý rám za holubicí zeslabený.  
U části nákladu u hlavního paprsku vpravo uprostřed tečka. Pod 1. větví křoví světlna.
- II -6 Pod levou vidlicí bílá, vodorovná čára. Na bříšku P zdola nárůstek. První dvě věže uprostřed přerušeny bílou čarou. Pod levým paprskem pod T tečka. Pravý obrys pravé větve nad střechou přerušeny. Pod levým dolním rohem skvrna/spojeno/. Pravý rám u dolního rohu zeslabený.
- III -6 Vedle levého horního rohu tečka a čárka. Pravá dolní nožka K v KO prodloužena. Na nule nárůstek ve 4,30. U pravého dolního rohu chybí rám. Rám pod křídlem pravé holubice přerušeny.  
U části nákladu v okraji nad levou vidlicí částečný otisk hřebu. Na levé nožce Á nárůstek. Na 2. oblouku vlnovky nárůstek.
- IV -6 Mezi KO bílá skvrnka. Dolní paprsky před 1. věží. 2. srdce vlevo přerušeno. Křídlo pravé holubice v ohybu přerušeno. Chybí levý rám u dolního rohu. Pod výzdobou u levé holubice, 4. srdcem a před nohou pravé holubice přerušeny rám.  
U části nákladu ovál přerušeny v 10,15 a 11,30.

## 7. známka

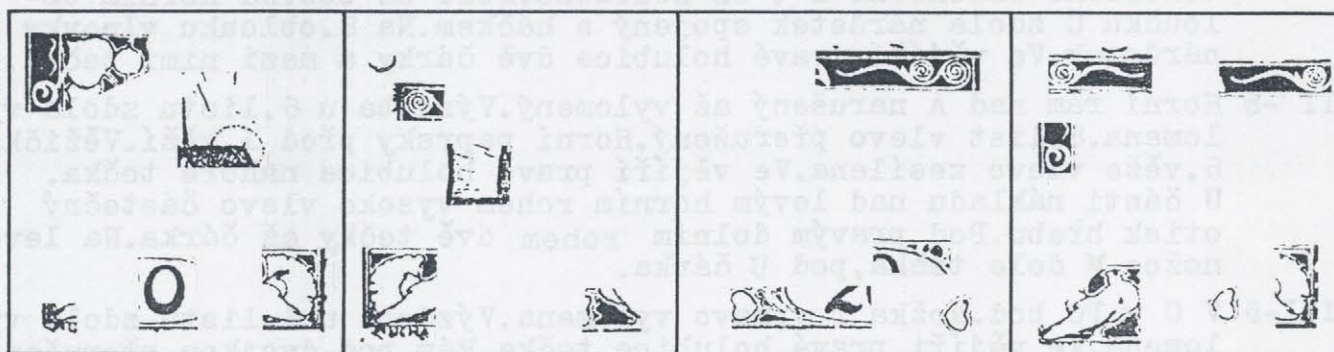

- I -7 0 v KO a 3. list spojeny bílou čarou. 4. list vpravo přerušeny. U hlavního paprsku vlevo nahoře tečka. Nad sluncem tečky ve 12,00 a 1,15. Ovál přerušeny v 1,00. Na vějířku pravé holubice barevná skvrna. Na rámu za pravou holubicí tři nárůstky. Na rámu pod nu-



lou nárůstek. Pravý dolní roh vybíhá.

U části nákladu levá nožka M spojena čarou s levým dolním rohem.

- II -7 Dolní paprsky před 1.věží. Obrys vějíře levé holubice nad vějířkem přerušeny. Rám pod výzdobou u pravé holubice přerušeny. U části nákladu na levém rámu proti 3. spirále tři nárůstky. Nad levým horním rohem vysoko vlevo částečný otisk hřebu. Pod MUCHA čárky až skvrny.
- III-7 Pravý rám u horního rohu přerušeny. Ovál přerušeny v 1,30. 4. srdce nahoře přerušeno. Rám pod výzdobou u 1. srdce a dvojkou přerušeny. U části nákladu v okraji nad pravou vidlicí vlevo tečka, vpravo čárka.
- IV -7 Rám nad pravou vidlicí přerušeny. 0 v KO vpravo nahoře spojeno s linkou. Křídlo levé holubice přerušeno. Rám za pravou holubicí 4x přerušeny. 4. srdce nahoře a vlevo dole přerušeno. U části nákladu v okraji nad levou vidlicí částečný otisk hřebu -často přerušuje rám i obraz.

### 8. známka

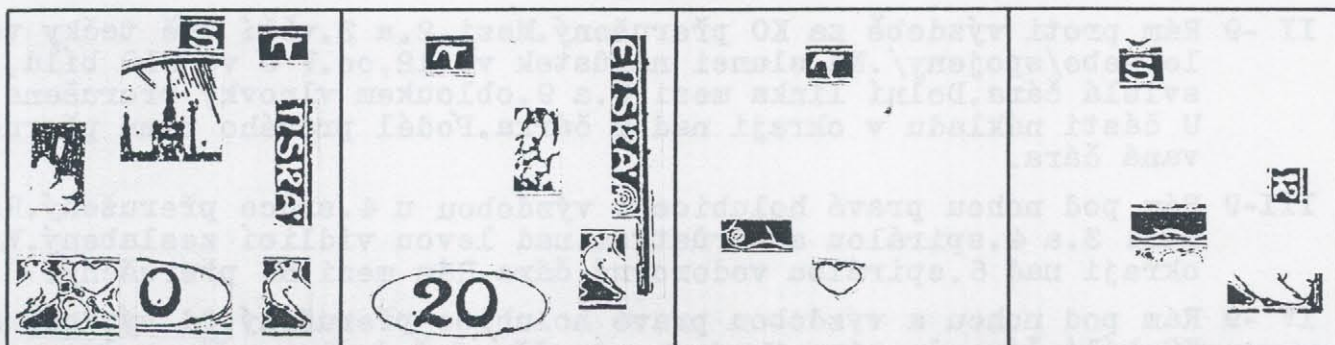

Společný znak I. a II. desky: na krku pravé holubice tečka.

Společný znak II. a III. desky: levé rameno T prodlouženo.

- I -8 Na krku pravé holubice tečka. Hlavní paprsek spojený s obloukem. Mezi 2. a 3. věží tečka. Nad 4. věží dlouhé paprsky, kolem vrcholu věže tečka. Pravý rám nad NSK vylámaný. Nad 2. větví keře bílá, svislá čára. Na břicho a křídlo levé holubice barevné skvrny. V 1. srdci tečka. 2. srdce vlevo přerušeno. Nula uvnitř vylomena v 10,00. Ovál zesílený ve 4,30. Rám pod štítkem vpravo přerušeny. U části nákladu levé rameno T prodlouženo. U 4. věže vpravo dole tečka.
- II -8 Na krku pravé holubice tečka. Levé rameno T prodlouženo. Ve 4. větvi křoví tečka. Pravý rám nad N a Á s nárůstkami. U dvojky vlevo dole tečka. Na oválu nárůstek ve 4,45.
- III-8 Levé rameno T prodlouženo. Na 1. oblouku vlnovky bílá čára. 2. srdce vpravo nahoře přerušeno.
- IV -8 Rám nad Š zeslabený. Pravý rám nad K přerušeny. Na 7. oblouku vlnovky z obou stran, pod obloukem bílá čára. Rám pod pravou holubicí 2x přerušeny. U části nákladu v okraji nad Š částečný otisk hřebu.



## 9. známka

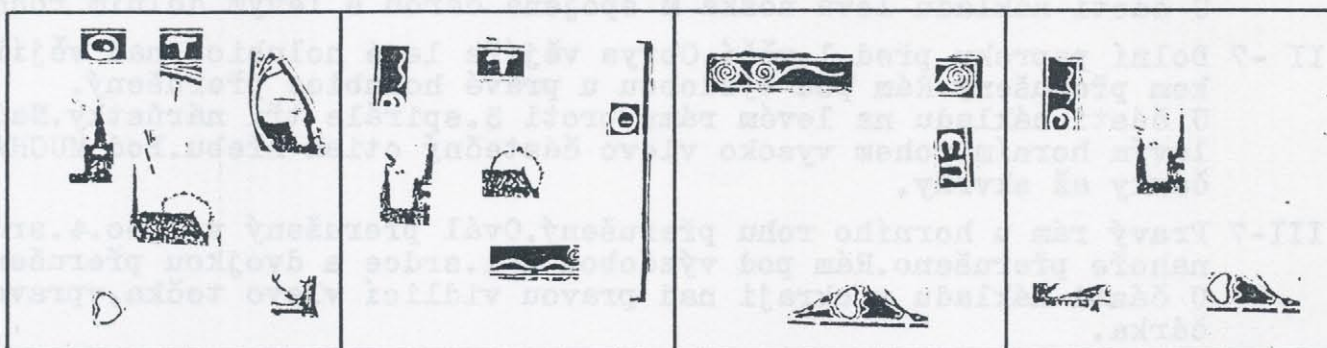

Společný znak III. a IV. desky: rám pod nohou pravé holubice přerušeny.

- I -9 V O v PO bod. Paprsek pod T přerušeny. Hlavní paprsek přerušeny. Levá věžička 3. věže velmi nízká, nad ní tečka. Hranaté slunce. Na pravé větvi ve střeše nárůstek. 1. srdce vlevo dole přerušeno. Na rámu pod křídlem pravé holubice dva nárůstky. Pravý dolní roh vybíhá a pod ním tečka.
- II -9 Rám proti výzdobě za KO přerušeny. Mezi 2. a 3. věží dvě tečky vedle sebe/spojeny/. Na slunci nárůstek ve 12,00. V O ve SLO bílá, svislá čára. Dolní linka mezi 8. a 9. obloukem vlnovky přerušena. U části nákladu v okraji nad T čárka. Podél pravého rámu přerušovaná čára.
- III-9 Rám pod nohou pravé holubice a výzdobou u 4. srdce přerušeny. Rám mezi 3. a 4. spirálou s nárůstkem, nad levou vidlicí zeslabený. V okraji nad 6. spirálou vodorovná čára. Rám mezi EN přerušeny.
- IV -9 Rám pod nohou a výzdobou pravé holubice přerušeny. Od výzdoby za KO bílá čára do rámu. Mezi 2. a 3. věží dvě tečky vedle sebe. MUCH dole seříznuto.

## 10. známka

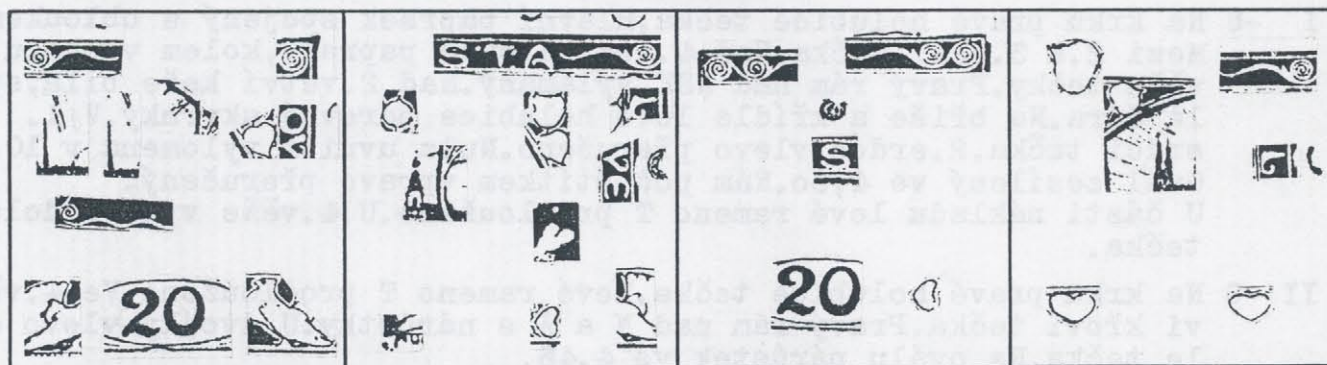

- I -10 Pravý horní roh vybíhá. Hlavní paprsek zdvojený a pod ním tečka. Pod spojem oblouku s pravou větví dvě tečky. 10. list vlevo přerušeny. Nad 2. obloukem vlnovky bod. Obrys levé holubice přerušeny do vějířku, který je vlevo zesílený. V křídle pravé holubice nahoře a dole tečky. Rám pod číslicemi prohnutý. U části nákladu v okraji nad levou vidlicí a 0 v L0 částečné otisky hřebů. Hlavní paprsek tvoří pouze tečka.
- II -10 Před a za T nahoře body. Mezi TA dole na lince nárůstek. 4. list vpravo přerušeny. Pod L bílá skvrna. 9. list vlevo 2x, 10. list 3x přerušeny. 6. věž pod kopulí přerušena. Pravý obrys pravé větve proti V přerušeny. Nad 8. větví křoví bílá skvrnka. Vějířek pravé holubice přerušeny. Na rámu pod 4. srdcem nárůstek. Levá nožka M dlouhá a před ní tečka a skvrna. U části nákladu v okraji nad TA a pravou vidlicí částečné otisky hřebů. V okraji nad VE otisk hřebu a zároveň přerušeny rám.



III-10 Rám nad levou vidlicí s nárůstkem. V okraji nad 5. spirálou tečka až nárůstek. Pravý horní roh seříznutý až vylomený. 4. srdce vpravo dole přerušeno. Rám pod číslicemi vylomený až přerušený. U části nákladu v okraji nad 5 částečný otisk hřebu, nad pravou vidlicí vodorovná čára.

IV -10 Rám nad pravou vidlicí 2x vylomený až přerušený. 3. list vlevo přerušený. U 5. listu bílý oblouk přerušený. Paprsky nad 1. a 2. věží. Rám nad L zeslabený, v okraji částečný otisk hřebu/ bez ne- zjištěno/. 2. srdce vpravo nahoře přerušeno. U části nákladu 3. srdce vpravo přerušeno.

## 11. známka

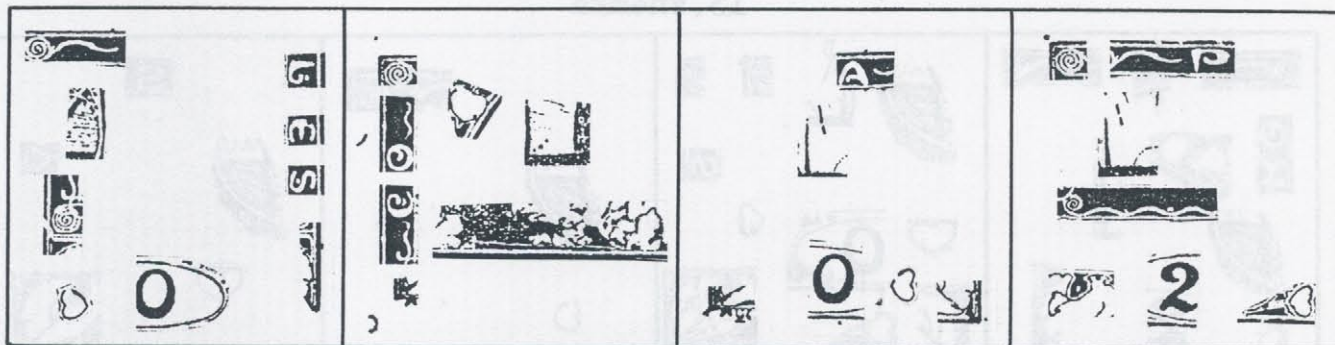

I -11 Na rámu nad začátkem levé vidlice nárůstek. Levý obrys levé větve nahoře 3x přerušený. Nad obloučkem L bod. E v EN vlevo nahoře vylomeno. Nad dolním obloučkem S ve SKÁ bod. 1. srdce nahoře přerušeno. Ovál přerušený v 1,00. Na rámu za pravou holubicí nárůstek.

U části nákladu proti 2. spirále hluboký zářez do obrazu.

II -11 V 1. listu vpravo nárůstek. Dolní paprsky před 1. věží. Od keře bílá čára k 9. větvi křoví.

U části nákladu vysoko nad levým horním rohem tečka. Rám proti výzdobě před Č zevnitř vylomený až přerušený. V okraji proti výzdobě za KO a mezi 11. a 21. ZP částečné otisky hřebů.

III-11 Horní rám nad A s nárůstkem. Hlavní paprsek přerušený. 4. srdce vlevo přerušeno. Levý dolní roh vybíhá. Pod U tečka až čárka. V okraji pod nulou tečka. Vedle pravého dolního rohu tečka.

IV -11 Proti levému hornímu rohu tečka. Rám nad levou vidlicí a P přerušený. Hlavní paprsek přerušený. Mezi 2. a 3. obloukem vlnovky bílá skvrnka. Za hlavou levé holubice bod. Rám pod dvojkou a výzdobou u 4. srdce přerušený.

## 12. známka

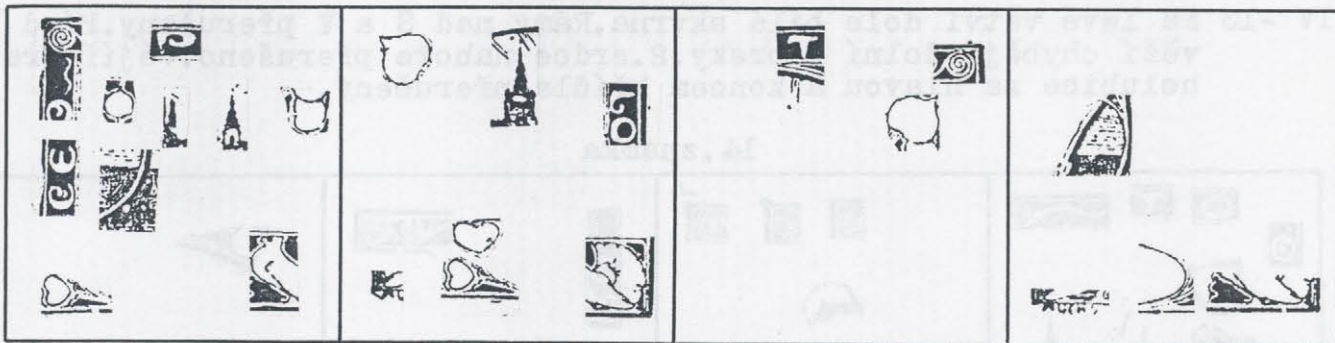

I -12 Rám nad P přerušený. Nožka P vylomena a přerušena. Rám proti výzdobě za KO a mezi CE přerušený. 4. list vpravo, 9. list vpravo dole přerušený. 2. věž zprava vylomena. U tečky nad 6. věží vpravo nahoře další tečka/spojeno/. Levý obrys levé větve nad střechou přerušený, pod větví větší bod. Křídlo pravé holubice přerušeno. Rám



pod výzdobou u 1.srdce přerušeny.

- II -12 Ve 3.listu vlevo tečka až nárůstek.U paprsku nad 3.věží vlevo pod obloukem tečka.Ve 2.srdci vpravo tečka.Na vějířku pravé holubice nárůstek,ve vějíři tečky.  
U části nákladu v okraji mezi LO tečka.M spojeno čarou s levým dolním rohem.V okraji pod výzdobou u 1.srdce vodorovná čárka.
- III-12 V okraji nad 6.spirálou tečka až nárůstek na rámu.Nízko pod levým paprskem pod T tečka.8.list dole přerušeny.
- IV -12 Střecha za levou větví vylomena.Rám vpravo pod štítkem,výzdobou u pravé holubice a jejím křídlem přerušeny.A v CHA chybí.

13.známka

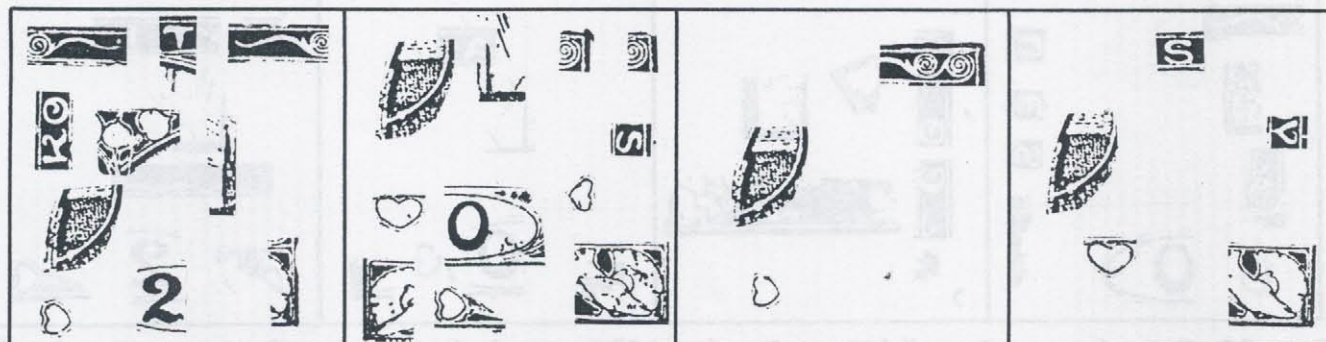

Společný znak všech desek:na levé větvi dole bílá skvrna.

- I -13 Na levé větvi dole bílá skvrna.Rám nad pravou vidlicí vylámaný a zeslabený.Nad začátkem levé vidlice bod.Rám mezi KO přerušeny.4.list vpravo přerušeny a mezi ním a 5.listem bílá skvrna.  
V 5.listu nahoře tečka až nárůstek.Paprsek pod T přerušeny.U 1.věže vlevo nahoře tečka.Praporek dvojky zakončený nárůstkem.  
Pravý rám za holubicí zeslabený.  
U části nákladu pravý dolní roh vybíhá.
- II -13 Na levé větvi dole bílá skvrna.Pravý horní roh narušený až odlomený.V okraji nad S ve SKÁ tečka.U hlavního paprsku vlevo uprostřed tečka.Ve vějíři levé holubice dvě tečky nad sebou.Ovál přerušeny ve 2,00.Na nule nárůstek ve 3,15.Ve štítku vpravo dole skupina teček.Ve 4.srdci dole čárka.V pravé holubici více teček a čárek.V okraji pod výzdobou u 1.srdce vodorovná čárka.  
U části nákladu u 4.věže vpravo dole tečka/spojeno/.Ve 2.srdci vpravo tečka.
- III-13 Na levé větvi dole bílá skvrna.Okrajová linka nad 6.spirálou rozšířena.1.srdce nahoře přerušeno.
- IV -13 Na levé větvi dole bílá skvrna.Rámy nad Š a V přerušeny.Před 1.věží chybějí dolní paprsky.2.srdce nahoře přerušeno.Vějíř pravé holubice za hlavou a koncem křídla přerušeny.

14.známka

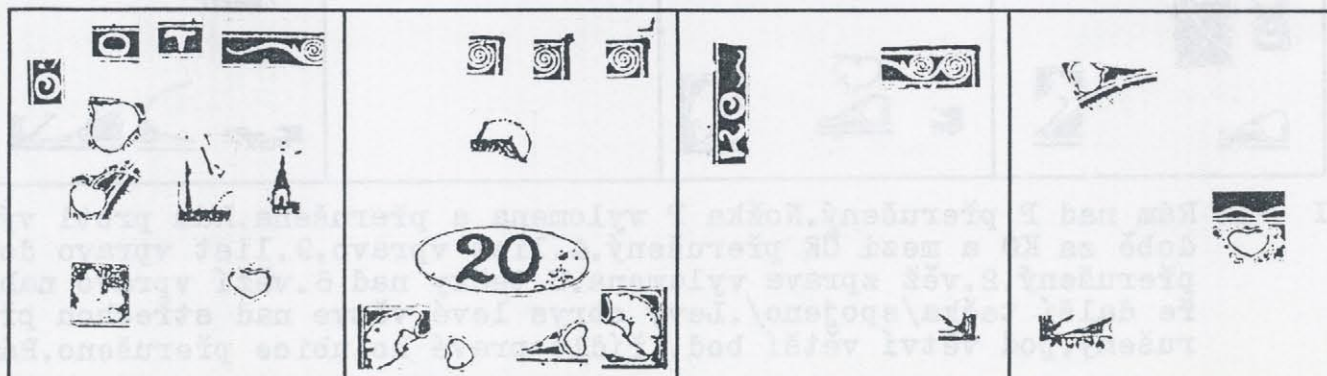



- I -14 Rám nad O a T s nárůstkem. Na lince pod pravou vidlicí bílá skvrnka. Za O v KO nahoře bod. 3. list vpravo přerušovaný. Na 4. věži vpravo nahoře nárůstek. U hlavního paprsku vpravo dole dvě čárky až skvrny. Barevná linka nad obloukem nad 1. listem přerušena. Mezera mezi 2. a 3. větví keře přerušena bílou skvrnou. 3. srdce vlevo nahoře přerušeno. U části nákladu nad tečkou nad 6. věží další tečka.
- II -14 Obrys slunce 9,30-10,30 je rovný. Ve vějíři levé holubice nahoře tečka. V 1. srdci dole nárůstek. Ve štítku vpravo větší počet teček a čar. Vějíř pravé holubice nahoře přerušovaný, na vějířku vpravo nárůstek. Rám pod výzdobou u 4. srdce přerušovaný a tečka v okraji. U části nákladu na a nad pravým horním rohem různé tvary nárůstků a skvrn. V okraji pod 4. srdcem tečka.
- III-14 Okrajová linka nad 5. a 6. spirálou rozšířena. Rám proti výzdobě za KO přerušovaný. V okraji mezi KO tečka. U části nákladu vedle pravého dolního rohu tečka.
- IV -14 Výzdoba u 5. listu zdola vylomena, přerušena linka a vylomený barevný oblouk. Mezi 7. a 8. obloukem vlnovky bílá skvrna postupuje do 3. listu. CH dole seříznuto.

## 15. známka

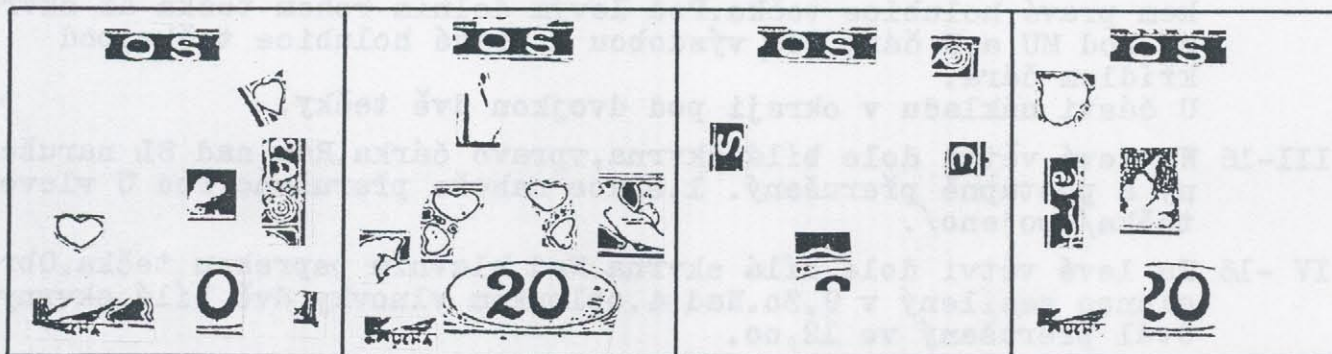

Společný znak I. II. a III. desky: nad OŠ chybí rám.

- I -15 Nad OŠ chybí rám. 10. list vlevo přerušovaný. Na lince pod 8. větví křoví bílá skvrnka. 2. srdce vpravo přerušeno. Na nule nárůstek v 6,00. Rám pod výzdobou u levé holubice přerušovaný. MU zleva seříznuto. Proti pravému dolnímu rohu tečka/spojeno/. U části nákladu za Á světlna.
- II -15 Nad OŠ chybí rám. Nad hlavním paprskem tečka. Na vějířku levé holubice nahoře nárůstek. V 1. srdci nahoře dvě tečky. Ve 2. srdci vpravo dole tečka. Ovál přerušovaný v 8,15. Ve štítku vpravo větší počet teček a čar. Ve 3. srdci vlevo a vpravo tečky. Ve 4. srdci vpravo tečka. V křídle a vějíři pravé holubice tečky a čáry. V okraji pod levým dolním rohem skvrna, pod dvojkou tečka. U části nákladu pod U tečka až čárka. Na rámu pod nulou nárůstek.
- III-15 Nad OŠ chybí rám. Od 6. spirály nahoře bílá čára do pravého rámu. Pravý rám nad E s nárůstkem. Levý rám nad S přerušovaný. Na 4. oblouku vlnovky nárůstek.
- IV -15 Rám nad OŠ několikrát přerušovaný. 3. list vpravo přerušovaný. Rám i obraz proti výzdobě před Č přerušovaný. Na Č uvnitř nahoře nárůstek. Nad 2. větví keře bílá skvrna. Pod nulou tečka. Rám pod číslicemi přerušovaný. A v CHA chybí pravá nožka, nad levou tečka.



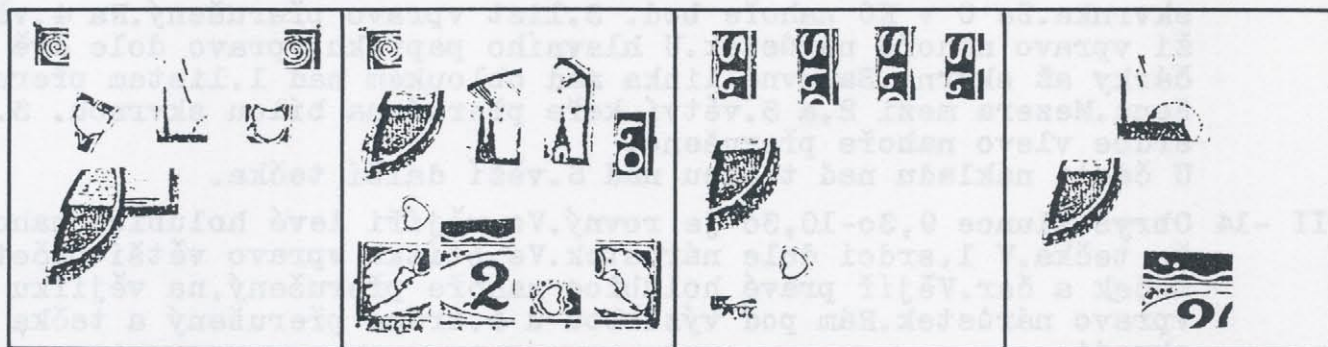

Společný znak všech desek: na levé větvi dole bílá skvrna

- I -16 Na levé větvi dole bílá skvrna. 1.a 9.list vpravo přerušeny. Hlavní paprsek přerušeny. Dolní paprsky před 1.věží. U části nákladu levý horní roh vybíhá. Nad pravým horním rohem tečka/spojeno/.
- II -16 Na levé větvi dole bílá skvrna. Proti levému hornímu rohu dvě tečky/spojeny/. Paprsky nad 2.a 6.věží. Rám mezi LO s nárůstkem. Levý rám za holubicí s nárůstkem. Na 4.oblouku vlnovky zdola nárůstek. V křídle levé holubice proti vějířku tečka. V 1.srdci vlevo nahoře tečka. U dvojky vlevo dole tečka a čárka. Nad vějířkem pravé holubice tečka. Pod levým dolním rohem tečka až skvrna. Pod MU a H čáry. Pod výzdobou u pravé holubice tečka, pod křídlem čára. U části nákladu v okraji pod dvojkou dvě tečky.
- III-16 Na levé větvi dole bílá skvrna, vpravo čárka. Rám nad SL narušený a postupně přerušeny. 1.srdce nahoře přerušeno. Pod U vlevo tečka/spojeno/.
- IV -16 Na levé větvi dole bílá skvrna. Nad hlavním paprskem tečka. Obrys slunce zesílený v 9,30. Nad 4.obloukem vlnovky dvě bílé skvrny. Ovál přerušeny ve 12,00.

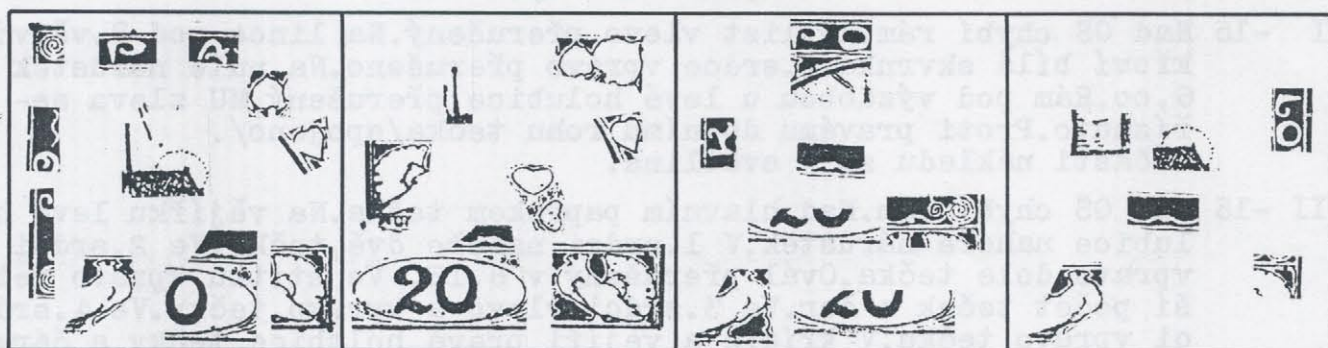

Společný znak všech desek: 6.oblouk vlnovky zesílený. Bílá linka nad barevnou ploškou nad vějířem pravé holubice přerušena.

Společný znak I.a II.desky: 10.list vlevo přerušeny.

Společný znak I.III.a IV.desky: obrys křídla levé holubice přerušeny.

- I -17 6.oblouk vlnovky zesílený. Bílá linka nad barevnou ploškou nad vějířem pravé holubice přerušena. 10.list vlevo přerušeny. Obrys křídla levé holubice přerušeny. Rám nad P s nárůstkem. Na pravé nožce A v TA nárůstek. 7.list vpravo dole přerušeny. Levý rám vyložený až přerušeny proti výzdobě za KO, před Č a 2.spirále. Hlavní paprsek přerušeny. Nad sluncem tečka v 10,45. Na oválu nárůstek ve 4,30. Na rámu pod křídlem pravé holubice nárůstek. U části nákladu vybíhají oba horní rohy.



II -17 6.oblouk vlnovky zesílený.Bílá linka nad barevnou ploškou nad vějířem pravé holubice přerušena.10.list vlevo přerušeno.8. list vlevo a dole přerušeno.4.věž na vrcholu zesílena.Na vějířku levé holubice vlevo nárůstek.Na oválu v dolní části nárůstky.Vlevo dole u dvojky a nuly tečka.Na nule nárůstek ve 4,00. Ve 3.srdci tečka.Ve 4.srdci čtyři tečky.Obrys pravé holubice na krku přerušeno,obrys křídla zprohýbaný,více zahnutý,ve vějíři více teček.Proti levému dolnímu rohu tečka.  
U části nákladu MUCHA podtrženo.V dolním okraji od 1.ke 4.srdci přerušovaná čára,proti pravému dolnímu rohu tečka.

III-17 6.oblouk vlnovky zesílený.Bílá linka nad barevnou ploškou nad vějířem pravé holubice přerušena.Obrys křídla levé holubice přerušeno.Proti paprskům pod PO tečka.Levý rám nad K přerušeno. Na 9.oblouku vlnovky zdola nárůstek.Rám pod výzdobou u levé holubice přerušeno,pod štítkem odlomený,postupně přerušeno až chybí.

IV -17 6.oblouk vlnovky zesílený.Bílá linka nad barevnou ploškou nad vějířem pravé holubice přerušena.Obrys křídla levé holubice přerušeno.Hlavní paprsek chybí.Rám mezi LO přerušeno.Dolní paprsky před 1.věží.Na slunci nárůstek v 10,00.

## 18.známka

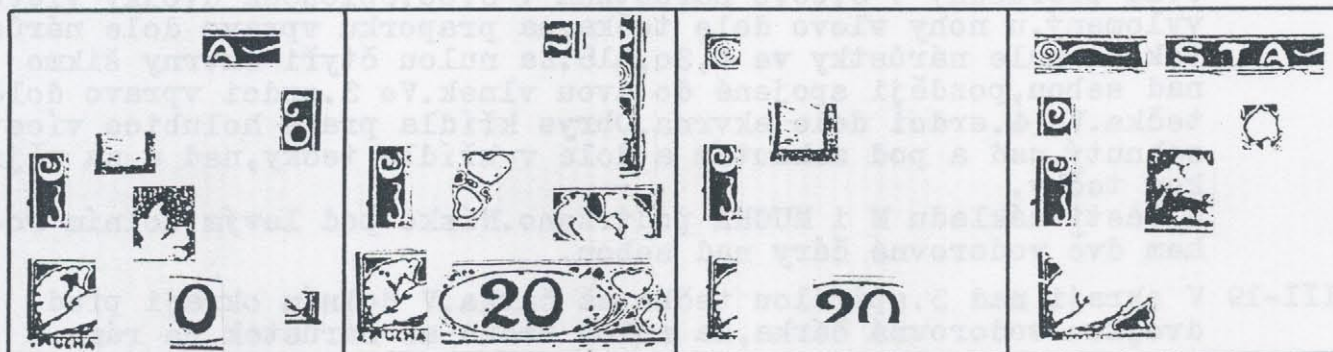

Společný znak všech desek:na rámu proti výzdobě před Č nárůstek.

I -18 Na rámu proti výzdobě před Č nárůstek.Horní rám za A zeslabený. Na 0 ve SLO vlevo nahoře nárůstek.Před 1.věží dole tečka. 2. větev keře nahoře prodloužena.Na vějířku levé holubice barevná skvrna.Nula seříznuta v 7,00.Pravý dolní roh vybíhá doprava. U části nákladu u levé nožky M tečka.

II -18 Na rámu proti výzdobě před Č nárůstek.V křídle a vějíři levé holubice více teček.V 1.srdci vpravo tečka.Ve 2.srdci tři tečky.Ovál přerušeno v 10,00,1,15 - 2,00 a s nárůstkou ve 12,00, 4,00 a 4,30.Před dvojkou dole dvě tečky.Pod nulou a v pravé části štítku více teček.3.srdce vlevo a vpravo nahoře přerušeno,s tečkou vpravo.Ve 4.srdci dole dvě tečky.Obrys pravé holubice v zátylku přerušeno,vějíř nahoře přerušeno,na vějířku vpravo nárůstek.Pod levým dolním rohem tečka.Pod pravou polovinou dolního rámu několik teček.  
U části nákladu podél pravého rámu čáry nad N a od Á k dolnímu rohu.MU podtrženo,pod A tečka.

III-18 Na rámu proti výzdobě před Č a za holubicí nárůsteky.Dolní paprsky před 1.věží.Na oválu nárůstek ve 12,00.  
U části nákladu nad levým horním rohem tečka.

IV -18 Na rámu proti výzdobě před Č nárůstek i tečka v okraji.Horní rám nad levou vidlicí a A zeslabený až přerušeno,nad Š přerušeno.Nožka T dole spojena s linkou.Barevná linka pod T přerušena. Levý rám nad 0 přerušeno.7.list vpravo dole přerušeno.Na 1.větvi křoví bílá,dlouhá skvrna.Levý rám a obraz za holubicí přerušeno.Ve výzdobě u levé holubice bílá skvrna.



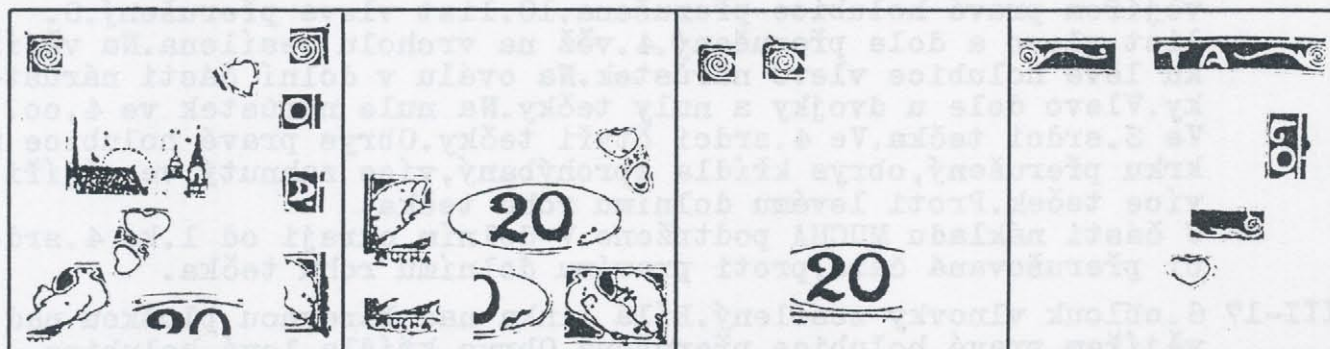

- I -19 Proti oběma horním rohům tečky/spojeno/.Pravý rám nad 0 s nárůstkem, nad Á přerušný, za holubicí zesílený. U slunce vlevo čára až skvrna. 10. list 4x přerušný. 1. srdce dole přerušeno. 2. srdce dole 2x přerušeno. Ovál přerušný ve 12,00. Ve vějíři pravé holubice tečka. Pravý dolní roh vybíhá.  
U části nákladu nad sluncem dvě tečky v 10,45. Nad 5. věží dvě tečky, u vrcholu 6. věže vlevo skvrnka. V křídle levé holubice tečka.
- II -19 Ve vějíři levé holubice nahoře čárka a tečka, pod vějířkem tečka. Ovál přerušný v 5,00, s nárůstkem v 8,00. Oblouček dvojky vlevo vylomený, u nohy vlevo dole tečka, na praporku vpravo dole nárůstek. Na nule nárůstky ve 4,30, 5,15. Za nulou čtyři skvrny šikmo nad sebou, později spojené do dvou vlnek. Ve 3. srdci vpravo dole tečka. Ve 4. srdci dole skvrna. Obrys křídla pravé holubice více zahnutý, nad a pod zahnutím a dole v křídle tečky, nad a za vějířkem tečky.  
U části nákladu M i MUCHA podtrženo. Nízko pod levým dolním rohem dvě vodorovné čáry nad sebou.
- III-19 V okraji nad 3. spirálou tečka až čárka. V dolním okraji před dvojkou vodorovná čárka, za nulou tečka až nárůstek na rámu.
- IV -19 Rám mezi TA a nad pravou vidlicí přerušný. Nad začátkem levé vidlice bod. Pravý rám mezi 10 s nárůstkem, nad 0 přerušný. 9. obloukem vlnovky prochází bílá čára. 3. srdce vlevo přerušeno.

## 20. známka

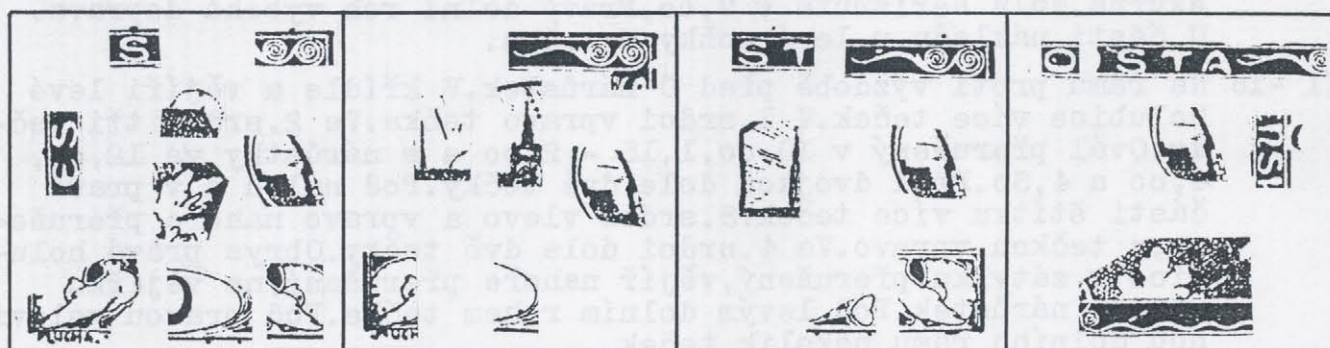

- Společný znak všech desek: na pravé větvi pod střechou bílý nárůstek.
- I -20 Na pravé větvi pod střechou bílý nárůstek. Rám nad Š a mezi 5. a 6. spirálou s nárůstkem. Na levém rámu mezi ES nárůstek. Na slunci nárůstek ve 12,00. Vnitřní kresba 6. větve křoví vpravo přerušena. Obrys křídla levé holubice přerušný. V křídle, vějíři a vějířku pravé holubice po tečce. Rám vpravo pod štítkem s nárůstkem. Pravá nožka M dolu prodloužena.  
U části nákladu za CHA dvě tečky.



- II -20 Na pravé větvi pod střechou bílý nárůstek. Rám nad pravou vidlicí vylomený až přerušovaný. Pravý rám pod 6. spirálou přerušovaný. U vrcholu 3. věže vpravo tři tečky. U hlavního paprsku vpravo dole tečka a čárka/až skvrna/. Ve vějíři levé holubice dole tečka, v křídle tečka nad C. Na oválu nárůstek ve 3,45. Na levé nožce M dole nárůstek.
- III-20 Na pravé větvi pod střechou bílý nárůstek. V okraji nad 5. spirálou tečka. Nad pravou vidlicí bod až skvrna. Paprsek proti středu 1. věže přerušovaný. Na rámu pod výzdobou u 4. srdce, 4 srdcem a křídlem pravé holubice nárůstky. U části nákladu v okraji mezi ŠT tečka. V barevné plošce nad vějířem pravé holubice bílá skvrna. V okraji pod 1. srdcem tečka.
- IV -20 Na pravé větvi pod střechou bílý nárůstek. Rám nad T a pravou vidlicí přerušovaný. V O v PO bílá skvrna. Nahoře mezi OŠ bílá čárka a na lince nárůstek. Pravá vidlice rozdvojena. Nad N přerušovaný rám a v okraji částečný otisk hřebu/jiná varianta nezjištěna/. Nad 1. obloukem vlnovky bílá, přerušovaná čára-pokračuje mezi keřem a křovím.

## 21. známka

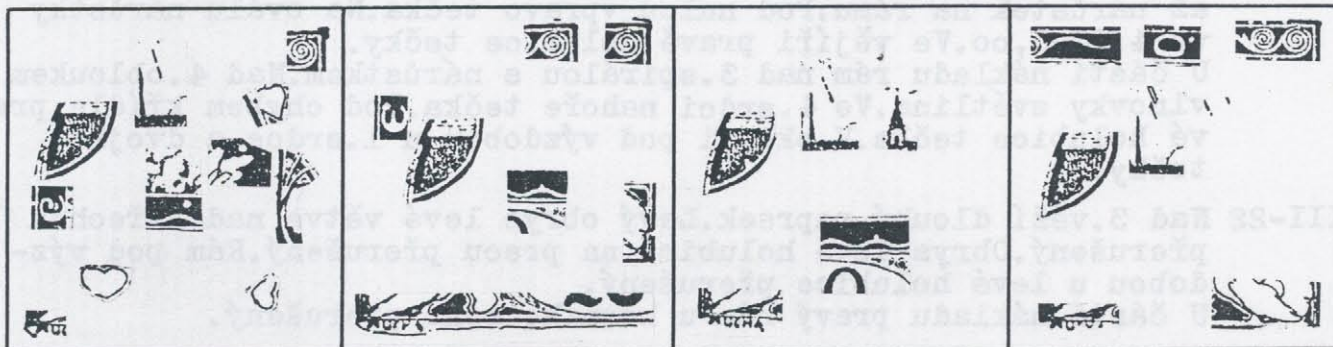

Společný znak všech desek: na levé větvi pod střechou bílý nárůstek. Společný znak II. a III. desky: na 6. oblouku vlnovky nárůstek.

- I -21. Na levé větvi pod střechou bílý nárůstek. Pravý horní roh zesílený a vybíhá. Hlavní paprsek přerušovaný. Pravá větev nahoře barevně přerušena. 10. list vlevo 2x přerušovaný. Rám nad Č přerušovaný. Nad 7. větví křoví bod. 9. větev křoví nahoře přerušena. Pod linkou u 9. větve křoví bílá skvrna. 2. srdce vlevo přerušeno. 4. srdce nahoře přerušeno. U části nákladu M spojeno čarou s levým dolním rohem.
- II -21 Na levé větvi pod střechou bílý nárůstek. Na 6. oblouku vlnovky nárůstek. Horní příčka E v ČE kulovitě rozšířena. Pravý rám za holubicí přerušovaný. CHA dole seříznuto. U části nákladu v okraji nad 6. spirálou čárka až čára spojená s rohem. MUCHA a dolní rám k nule podtrženy.
- III-21 Na levé větvi pod střechou bílý nárůstek. Na 6. oblouku vlnovky nárůstek. Hlavní paprsek až 2x přerušovaný. Vlevo od tečky nad 6. věží tečka až čárka. Křídlo levé holubice nad M přerušeno. Pravá nožka A v CHA prodloužena a zesílena. U části nákladu ovál přerušovaný ve 12,30.
- IV -21 Na levé větvi pod střechou bílý nárůstek. Rám nad levou vidlicí, 5. a 6. spirálou přerušovaný. U O v PO vpravo nahoře bod. Hlavní paprsek má tři varianty. Pod pravou holubicí chybí rám. CHA dole seříznuto. Rám nad O v PO přerušovaný.



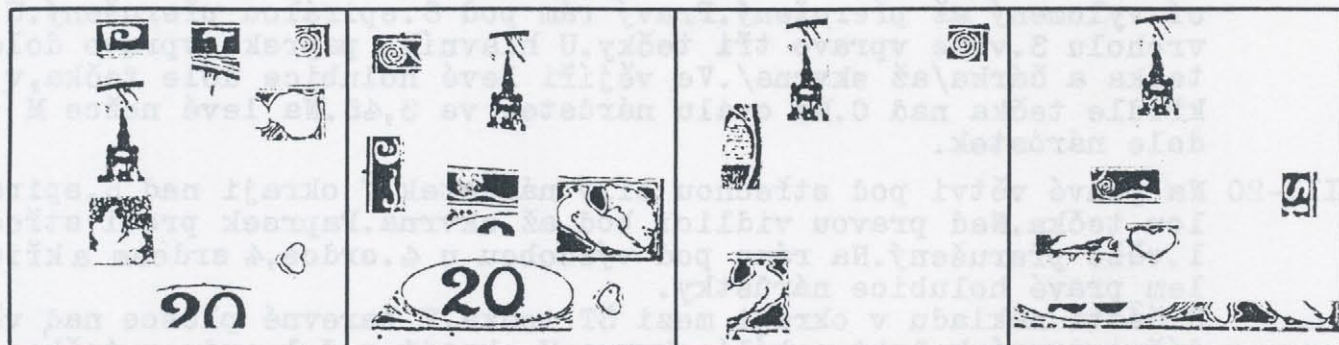

Společný znak všech desek: nad 3. věží dlouhý paprsek.

- I -22 Nad 3. věží dlouhý paprsek. Rám nad T přerušovaný. Pravý horní roh vybíhá. Bříško P zesíleně ukončeno. Paprsek pod T přerušovaný. 8. list vlevo přerušovaný. 2. větev keře nahoře doprava prodloužena. U části nákladu nad 6. věží chybí tečka. 4. srdce vlevo přerušeno. Na oválu nárůstek ve 12,30.
- II -22 Nad 3. věží dlouhý paprsek. V okraji proti výzdobě před Č tečka až nárůstek na rámu. Pod nulou vpravo tečka. Na oválu nárůstky ve 4,00-5,00. Ve vějíři pravé holubice tečky. U části nákladu rám nad 3. spirálou s nárůstkem. Nad 4. obloukem vlnovky světlna. Ve 4. srdci nahoře tečka. Pod ohybem křídla pravé holubice tečka. V okraji pod výzdobou u 1. srdce a dvojkou tečky.
- III -22 Nad 3. věží dlouhý paprsek. Levý obrys levé větve nad střechou přerušovaný. Obrys levé holubice na prsou přerušovaný. Rám pod výzdobou u levé holubice přerušovaný. U části nákladu pravý rám u horního rohu přerušovaný.
- IV -22 Nad 3. věží dlouhý paprsek. Nad 1. obloukem vlnovky bod. 2. srdce vpravo nahoře přerušeno. Dolní rám od štítku k pravému rohu vícekrát přerušovaný. MUCHA značně poškozené-nečitelné. U části nákladu rám nad S ve SKÁ vylomený.

## 23. známka

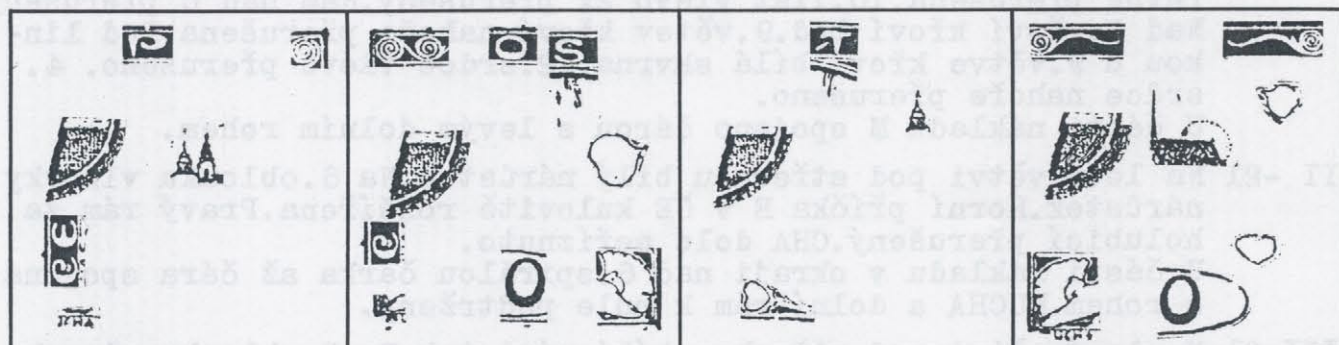

Společný znak všech desek: na levé větvi ve střeše dva bílé nárůstky.

- I -23 Na levé větvi ve střeše dva bílé nárůstky. Rám nad P přerušovaný. Na rámu mezi ČE nárůstek. Nad 6. věží chybí tečka. Vysoko nad 5. věží tečka. C v CH dole seříznuto. U části nákladu pravý horní roh vybíhá nahoru.
- II -23 Na levé větvi ve střeše dva bílé nárůstky. Na rámu nad 4. spirálou a 0 nárůstky. Hlavní paprsek velmi krátký, spojený s paprskem pod Š. V 8. listu dole tečka. Rám nad Č s nárůstkem. Ve vějířku pravé holubice tečka. V okraji pod nulou, špičkou křídla pravé holubice a pravým rohem tečky. Pod levou nožkou M tečka.



- III-23 Na levé větvi ve střeše dva bílé nárůstky. U paprsku pod T vpravo tečka. Věžička 5. věže zprava vylomena až přerušena. Rám pod výzdobou u 1. srdce přerušeny.  
U části nákladu pod levým ramenem T bílá, šikmá čárka.
- IV -23 Na levé větvi ve střeše dva bílé nárůstky. Rám nad levou a pravou vidlicí přerušeny. 6. list vpravo přerušeny. Hlavní paprsek velmi krátký, nízko umístěný - často chybí. Obrys slunce zesílený v 9,30. Závažná levé holubice ve vějířku přerušena. Ovál přerušeny ve 12,45 a 2,15. 3. srdce nahoře přerušeno. M dole seříznuto.

## 24. známka

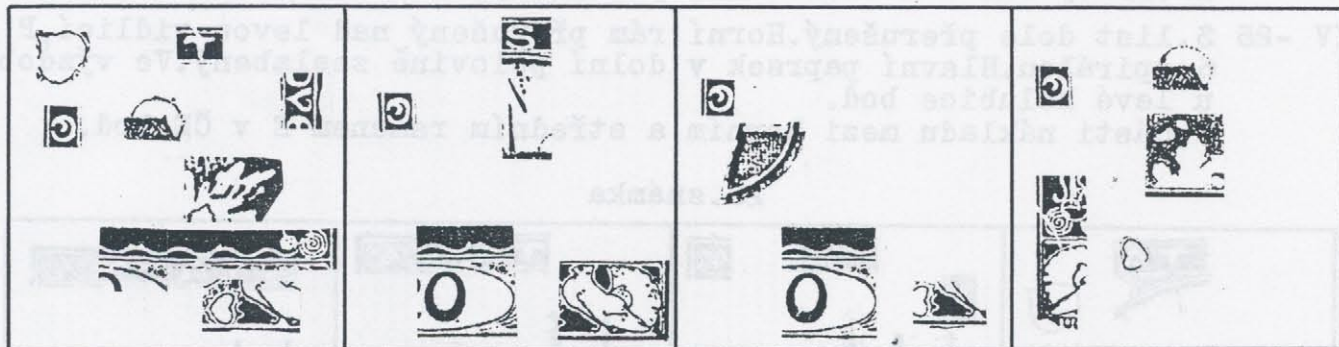

Společný znak všech desek: 0 v KO nahoře přerušeno.

Společný znak I. II. a III. desky: 6. oblouk vlnovky zesílený.

- I -24 0 v KO nahoře přerušeno. 6. oblouk vlnovky zesílený. Rám i obraz nad T přerušeny. 3. list vlevo přerušeny. Rám nad V zeslabený. V 6. a 7. větvi křoví vnitřní obrysy odlišné. Na 8. oblouku vlnovky bílá skvrna. Ovál přerušeny ve 12,45. Rám pod výzdobou u pravé holubice zeslabený.  
U části nákladu nad sluncem tečka v 1,00/spojeno/.
- II -24 0 v KO nahoře přerušeno. 6. oblouk vlnovky zesílený. Paprsek pod Š tvoří pět teček. Hlavní paprsek umístěný nad 4. věž. Pod nulou vpravo tečka. V křídle pravé holubice vodorovná čára, na hlavě, vějířku a vějíři tečky.
- III-24 0 v KO nahoře přerušeno. 6. oblouk vlnovky zesílený. Na levé větvi dole bílá skvrna. Nula uvnitř vylomena v 6,45. V okraji pod výzdobou u pravé holubice prohnutá čára.
- IV -24 0 v KO nahoře přerušeno. Obrys slunce zesílený v 9,30. Nad keřem dvě bílé skvrny. Levý rám přerušuje bílá čára, která postupuje 2. spirálou do vějíře levé holubice. 1. srdce vpravo přerušeno. M dole zleva seříznuto.

## 25. známka

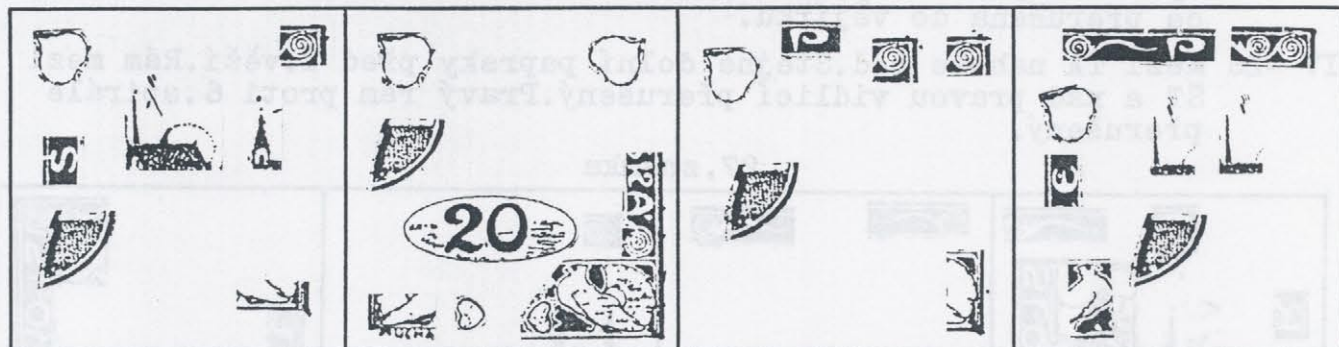

Společný znak všech desek: 3. list dole přerušeny.

- I -25 3. list dole přerušeny. Na pravém rámu proti 6. spirále nárůstek. Levý rám i obraz nad S přerušeny. Nad 4. věží tečka/spojeno/. Slunce zesíleno 9,15-10,00. Nad Tečkou nad 6. věží další tečka.



Pravý dolní roh vybíhá. Dolní rám u pravého rohu přerušeny.  
U části nákladu u hlavního paprsku vlevo uprostřed tečka.

- II -25 3.list dole přerušeny. 8.list vlevo přerušeny. Pravý rám s nárůstky nad K, Á, 7. spirálou a za holubicí. V křídle levé holubice tečka nad C. V 1. a 4. srdci tečky. Ve štítku před a za číslicemi a v pravé holubici množství teček a vodorovných čar.
- III-25 3.list dole přerušeny. Rám nad P přerušeny, u pravého rohu s nárůstkem. V pravém okraji u horního rohu a za holubicí tečky. Pravý dolní roh vybíhá dolů.  
U částinákladu nad nárůstkem na horním rámu u pravého rohu tečka. Pravý rám u horního rohu přerušeny.
- IV -25 3.list dole přerušeny. Horní rám přerušeny nad levou vidlicí, P a 6. spirálou. Hlavní paprsek v dolní polovině zeslabený. Ve výzdobě u levé holubice bod.  
U části nákladu mezi horním a středním ramenem E v ČE bod.

## 26. známka

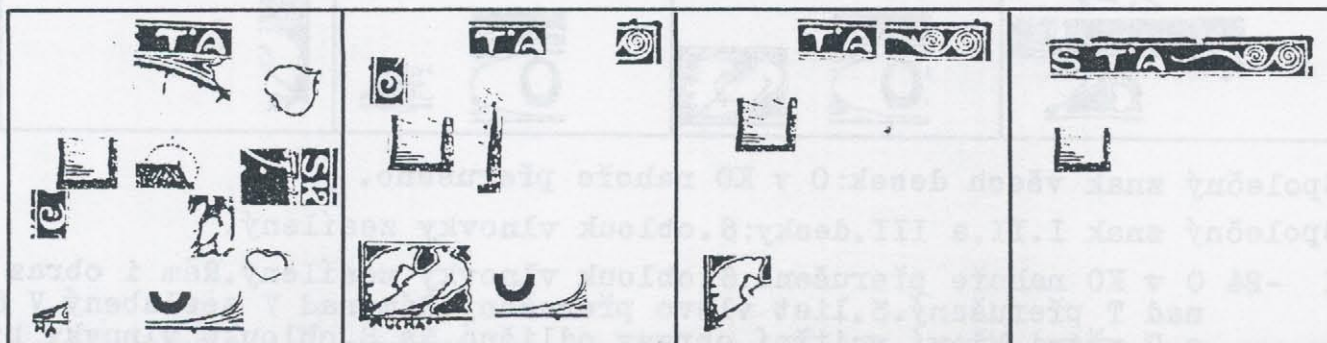

Společný znak všech desek: mezi TA nahoře bod. Stejně dolní paprsky před 1. věží.

- I -26 Mezi TA nahoře bod. Stejně dolní paprsky před 1. věží. 8.list vlevo přerušeny. Paprsek pod T přerušeny. Rám nad Č 3x přerušeny. 4. větev křoví vpravo přerušena. Pod pravou větví bod. Pravý rám nad K přerušeny. 3. srdce vpravo přerušeno. Na rámu pod štítkem nárůstek. Levá nožka A v CHA dlouhá.  
U části nákladu nad sluncem tečka ve 12,00.
- II -26 Mezi TA nahoře bod. Stejně dolní paprsky před 1. věží. Rám nad 6. spirálou s nárůstkem. Levý rám za O s nárůstkem. U kopule 1. věže vlevo tečka. Vějíř levé holubice nahoře přerušeny, na vějířku vlevo nárůstek. Na rámu pod štítkem vpravo nárůstek. Za CHA nahoře dvě tečky.
- III-26 Mezi TA nahoře bod. Stejně dolní paprsky před 1. věží. Rám před 5. spirálou přerušeny, nad 6. spirálou s nárůstkem. Zada levé holubice přerušena do vějířku.
- IV -26 Mezi TA nahoře bod. Stejně dolní paprsky před 1. věží. Rám mezi ŠT a nad pravou vidlicí přerušeny. Pravý rám proti 6. spirále přerušeny.

## 27. známka

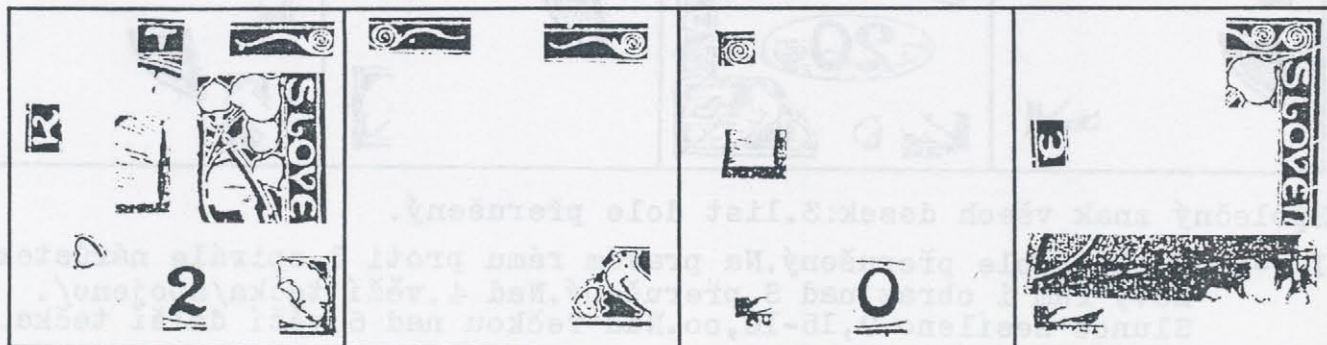



- I -27 Pod začátkem pravé vidlice bílá skvrnka. Pod T přerušovaný paprsek. Levý rám za K přerušovaný. Paprsek proti středu 1. věže přerušovaný. 8. a 10. list vlevo, 9. list vpravo přerušovaný. Na O ve SLO vlevo nárůstek. Pravý obrys pravé větve nad střechou 2x přerušovaný. 1. srdce vpravo přerušeno. Ve vějíři pravé holubice dole čárka. Rám pod dvojkou přerušovaný.
- II -27 Rám nad pravou vidlicí přerušovaný. Pod levou vidlicí bod. Ve 4. srdci vlevo nahoře nárůstek, uprostřed dvě tečky. Na prsou a krku pravé holubice tečky až čárky.
- III-27 Levý horní roh je hodně špičatý a vybíhá. Dolní paprsky před 1. věží. Rám pod nulou s nárůstkem. Levá nožka M zahnutá doprava.
- IV -27 Bílá čára z 8. listu postupuje pod 6. spirálou do rámu. Pravý rám nad O přerušovaný. Na E v EN bílá čára. Levý rám nad E přerušovaný a na E vlevo bod. Ve střechách nad keřem a křovím bílá, přerušovaná čára. MUCH dole seříznuto.

## 28. známka

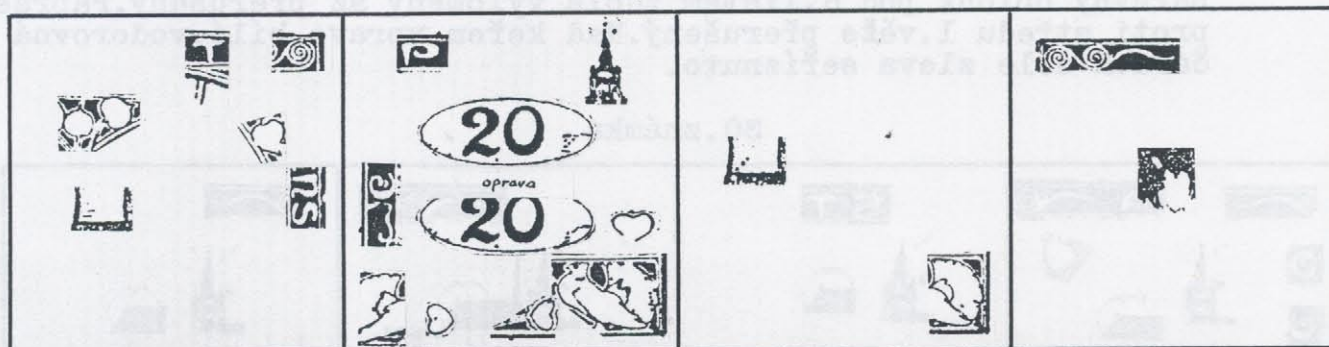

- I -28 Rám nad 6. spirálou zeslabený. Levý paprsek pod T přerušovaný. Mezi 4. a 5. listem bílá skvrna. Dolní paprsky před 1. věží. 10. list vlevo a vpravo dole přerušovaný. Rám nad NS přerušovaný.
- II -28 Rám nad P s nárůstkem. U 3. věže vpravo nahoře tečka. Z linky nahoře před Č bílá čára. Na rámu proti výzdobě před Č nárůstek. Za vějířkem levé holubice tečka/spojeno/. V 1. srdci vlevo tečka. Na oválu nárůstek v 7,30. Ve štítku tečky až nárůstky na oválu v 6,15 a 8,00. Ve štítku vpravo obraz připomínající „schod“/opraveno/. 3. srdce dole přerušeno. Na krku pravé holubice vodorovná čárka, na vějířku vpravo nárůstky, vějíř nahoře 2x přerušovaný a deformovaný, dole svíslá řada teček/spojeny v čáru/.
- Oprava „schodu“ vpravo ve štítku odstranila pouze jeho roh, navíc byl ovál přerušovaný ve 4,45. Ostatní znaky beze změn.
- III-28 Dolní paprsky před 1. věží. Ve vějíři pravé holubice dole tečka.
- IV -28 Rám nad levou vidlicí přerušovaný. Levý rám proti 3. spirále přerušovaný. Nad 2. větví křoví vlevo bílá skvrna.

## 29. známka

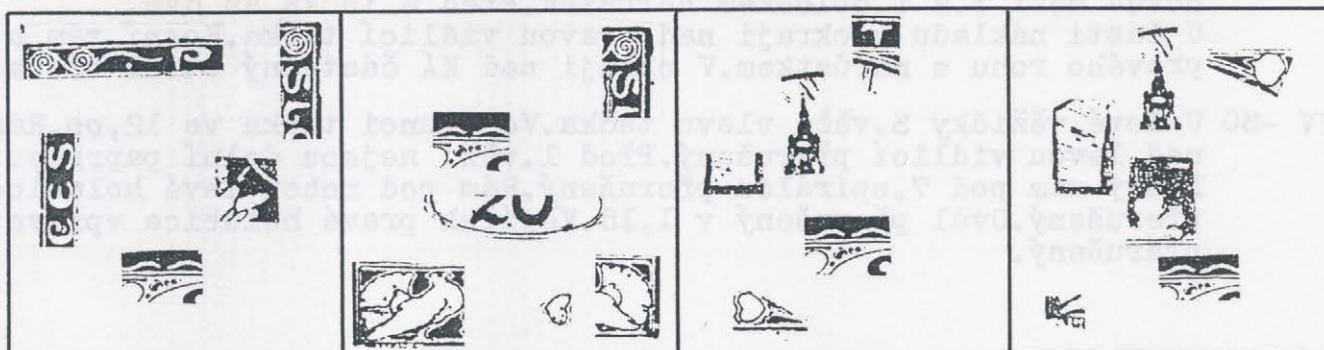



Společný znak všech desek: vlnovka mezi 3.a 4.obloukem přerušena.

- I -29 Vlnovka mezi 3.a 4.obloukem přerušena.Nad levým horním rohem svíslá čárka.Rám mezi 3.a 4.spirálou a nad P přerušovaný.Pod levou vidlicí bod.Pravý rám nad SL zeslabený.Levý rám nad S s nárůstkem,vylomený mezi ČE.Nad 6.větví křoví bílá čára.
- II -29 Vlnovka mezi 3.a 4.obloukem přerušena.Pravý rám proti 6.spirále zesílený,u dolního rohu přerušovaný.V okraji nad S ve SLO tečka. Ve vějíři levé holubice skvrny,na vrcholu vějířku tečka,u obrysu křídla vpravo nahoře tečka.Ovál s nárůstkem ve 4,45,přerušovaný v 7,30.Na dvojce vlevo dole nárůstek.Mezi číslicemi dole tečka.Na nule nárůstek v 5,15.Ve 4.srdci vpravo tečka,dole nárůstky.Ve vějíři pravé holubice vpravo nahoře tečka.
- III-29 Vlnovka mezi 3.a 4.obloukem přerušena.U paprsku pod T vpravo dole tečka.Dolní paprsky před 1.věží.V okraji pod výzdobou u 1.srdce tečka.Nad 3.věží dlouhý paprsek.
- IV -29 Vlnovka mezi 3.a 4.obloukem přerušena.Nad 3.věží dlouhý paprsek. Barevný oblouk pod 6.listem zdola vylomený až přerušovaný.Paprsek proti středu 1.věže přerušovaný.Nad keřem vpravo bílá,vodorovná čára.M dole zleva seříznuto.

## 30.známka

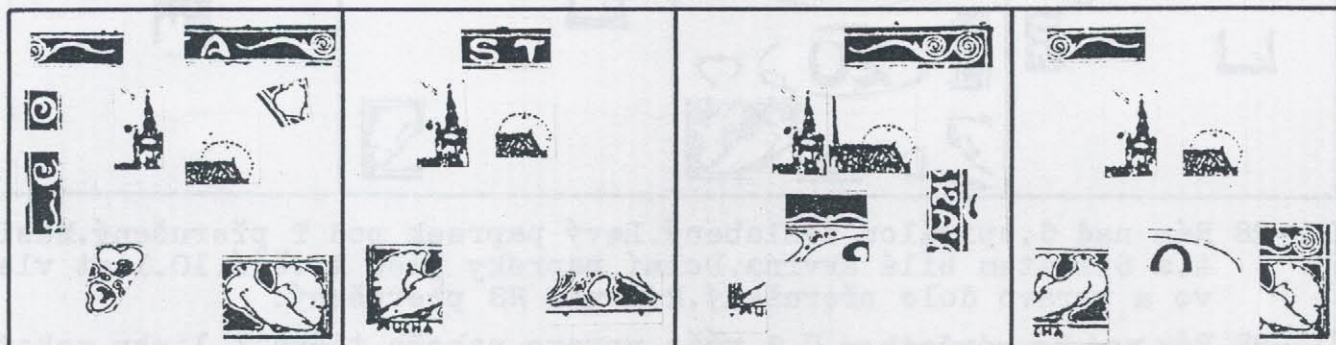

Společný znak všech desek: u levé věžičky 3.věže vlevo tečka.Ve slunci tečka ve 12,00.

- I -30 U levé věžičky 3.věže vlevo tečka.Ve slunci tečka ve 12,00.Rám nad začátkem levé vidlice se dvěma nárůstkem, nad pravou vidlicí zeslabený.Levý rám nad O a Č přerušovaný.Nad sluncem tečky v 10,00 a 10,45.10.list vpravo nahoře přerušovaný.V 1.a 2.srdci velké skvrny.Na prsou pravé holubice čárka. U části nákladu ve vějíři pravé holubice vpravo tečka.
- II -30 U levé věžičky 3.věže vlevo tečka.Ve slunci tečka ve 12,00.Rám mezi ŠT s nárůstkem.V křídle levé holubice tečky nad U a A, na vějířku nahoře nárůstek.Rám pod výzdobami u 4.srdce a pravé holubice s nárůstkem.
- III-30 U levé věžičky 3.věže vlevo tečka.Ve slunci tečka ve 12,00.Na hlavním paprsku vlevo dole tečka.Rám mezi KÁ zeslabený.Na vlnovce mezi 3.a 4.obloukem nárůstek.Před M tečka až dvě. U části nákladu v okraji nad pravou vidlicí tečka.Horní rám u pravého rohu s nárůstkem.V okraji nad KÁ částečný otisk hřebu.
- IV -30 U levé věžičky 3.věže vlevo tečka.Ve slunci tečka ve 12,00.Rám nad levou vidlicí přerušovaný.Před 1.věží nejsou dolní paprsky. Pravý rám pod 7.spirálou přerušovaný.Rám pod nohou levé holubice přerušovaný.Ovál přerušovaný v 1,15.Vějířek pravé holubice vpravo přerušovaný.



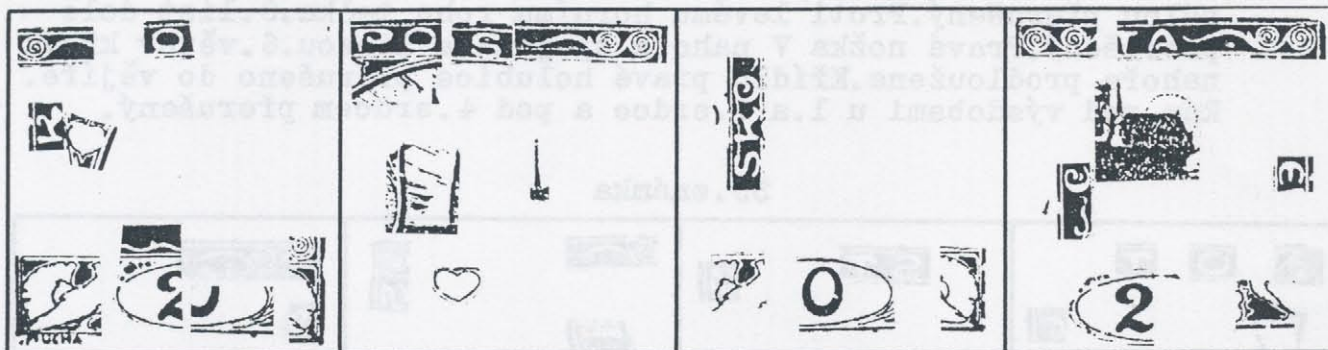

- I -31 Rám nad 4.spirálou vylomený až přerušovaný. O v PO vlevo dole spojeno s linkou. Levý rám nad K přerušovaný. Pravá dolní nožka K v KO zesílena. 1.list vpravo přerušovaný. Na 4.oblouku vlnovky nárůstek. Obrys levé holubice na zádech přerušovaný. Ovál přerušovaný v 9,30. Pravý rám za holubicí zeslabený. Rám pod štítkem vpravo s nárůstkem. Pravý dolní roh vybíhá dolů.  
U části nákladu před M dole tečka.
- II -31 Rám před Š vylomený, v zápětí s nárůstkem, nad začátkem pravé vidlice s nárůstkem. Dolní paprsek pod PO krátký, s tečkou pod koncem. Pravý obrys levé větve nahoře zevnitř vylomený. Dolní paprsky před 1.věží. 4.věž u vrcholu přerušena. 2.srdce vlevo přerušeno.  
U části nákladu v okraji mezi 5.a 6.spirálou tečka až nárůstek na rámu. Od T bílá čára k 5.spirále.
- III-31 Levý rám nad O s nárůstkem. SKO nahoře spojuje bílá čára. Obrys levé holubice na zádech přerušovaný. Nula uvnitř vylomena ve 3,30. Pravý rám za holubicí 3x přerušovaný. Dolní rám pod štítkem vpravo s nárůstkem.  
U části nákladu v levém okraji nad K částečný otisk hřebu.
- IV -31 Rám nad 3.spirálou zeslabený, nad A a pravou vidlicí přerušovaný. Před 1.věží nejsou dolní paprsky. Těsně pod 4.věží bílá skvrna. Pravý rám nad E přerušovaný. Levý rám proti výzdobě před Č přerušovaný. Ovál přerušovaný v 7,30, 10,00, a 12,00. Rám pod výzdobou u pravé holubice přerušovaný.  
U části nákladu v okraji před Č částečný otisk hřebu.

## 32. známka

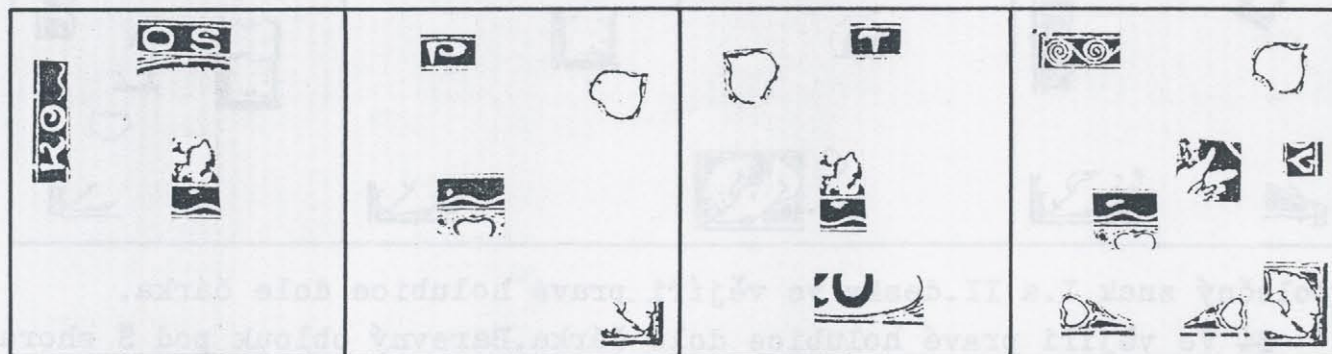

- Společný znak I.a III.desky: pod 9.větvi křoví bílá skvrna.
- I -32 Pod 9.větvi křoví bílá skvrna. Barevný oblouk pod OŠ shora vylomený. Levý rám přerušovaný proti výzdobě za KO a nad K.
- II -32 Nad 7.obloukem vlnovky bod. Rám nad P s nárůstkem. V 8.listu vlevo nárůstek. V křídle pravé holubice dole tečka.
- III-32 Pod 9.větvi křoví bílá skvrna. Rám nad T přerušovaný. 3.list dole přerušovaný. Rám pod štítkem vpravo přerušovaný.



- IV -32 Nad 7.obloukem vlnovky bílá skvrna.Rám nad 3.a mezi 3.a 4.spirálou přerušovaný.Proti levému hornímu rohu tečka.8.list dole přerušovaný.Pravá nožka V nahoře spojena s linkou.6.větev křoví nahoře prodloužena.Křídlo pravé holubice přerušeno do vějíře.Rám pod výzdobami u 1.a 4.srdce a pod 4.srdcem přerušovaný.

## 33.známka

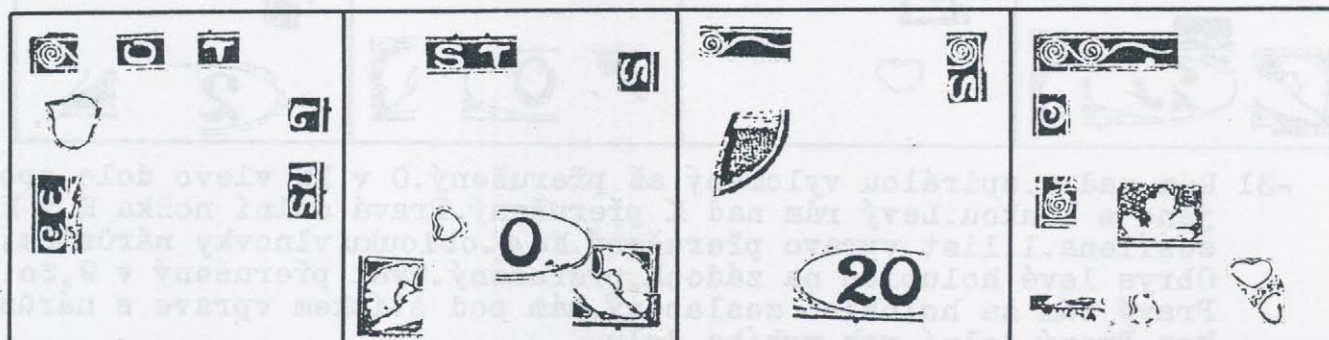

- I -33 Horní rám nad 3.spirálou zeslabený,nad T s nárůstkem.3. list vpravo přerušovaný.Rám nad L a mezi NS s nárůstky.Pod E v ČE bílá skvrna.  
U části nákladu O v PO vlevo nahoře přerušeno.
- II -33 Rám nad Š a T s nárůstky.Na S ve SLO uvnitř dole nárůstek.Ve vějíři levé holubice dole tečka.V 1.srdci vlevo dole svislá čárka.Ve štítku vpravo dole skvrna,na oválu nárůstek ve 4,00. Na rámu pod křídlem pravé holubice nárůstek.
- III-33 Rám za 4.spirálou přerušovaný.Pravý rám proti 6.spirále zeslabený.Na levé větvi dole bílá skvrna.Ovál přerušovaný ve 12,15. U části nákladu na rámu pod dvojkou nárůstek.
- IV -33 Horní rám u levého rohu seříznutý.Na lince pod levou vidlicí bílá skvrnka.O v KO nahoře spojeno s linkou.Levý rám nad 2.spirálou 2x přerušovaný.Linka pod 2.větvi keře přerušena.1.srdce několikrát přerušeno.3.srdce vlevo,4.srdce vpravo přerušeno.MUCH dole seříznuto.

## 34.známka

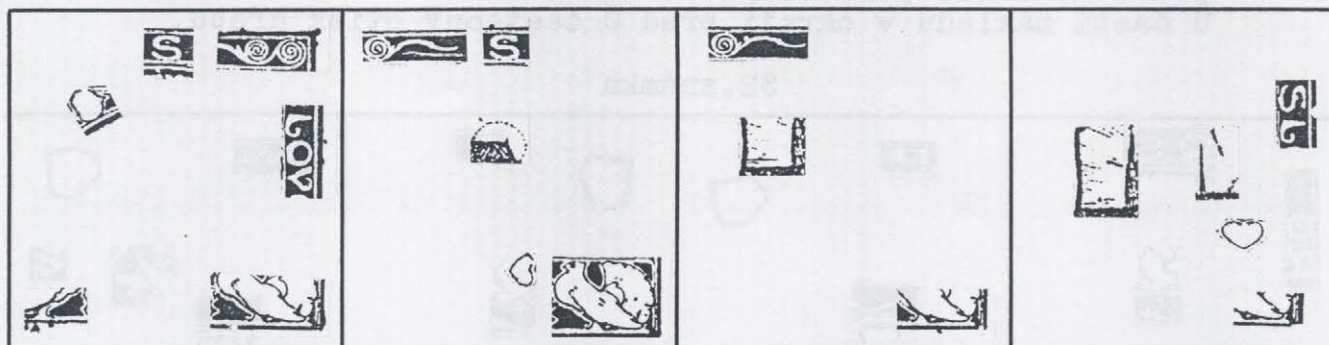

Společný znak I.a II.desky:ve vějíři pravé holubice dole čárka.

- I -34 Ve vějíři pravé holubice dole čárka.Barevný oblouk pod Š shora vylomený až přerušovaný.5.list nahoře přerušovaný.Pravý horní roh zesílený a vybíhá.V okraji nad O ve SLO tečka.Na rámu mezi OV nárůstek.Na rámu pod nohou levé holubice nárůstek.Rám pod výzdobou u pravé holubice přerušovaný.  
U části nákladu na rámu před 5.spirálou nárůstek.
- II -34 Ve vějíři pravé holubice dole čárka.Rám nad Š s nárůstkem.Pod levou vidlicí bílá,vodorovná čára.Nad sluncem tečka v 10.30. 4.srdce vpravo nahoře přerušeno.V křídle pravé holubice souběžně dvě čárky,ve vějíři tečky.



- III-34 Na levé vidlici vlevo nahoře bílá skvrnka. Dolní paprsky před 1. věží. Dolní rám pod křídlem pravé holubice s nárůstkem, u pravého rohu přerušovaný.
- IV -34 Na S ve SL uprostřed nárůstek. Rám mezi SL zeslabený až přerušovaný. Dolní a horní paprsky před 1. věží. 3. srdce nahoře přerušeno. Dolní rám u pravého rohu seříznutý. U části nákladu hlavní paprsek přerušovaný.

## 35. známka

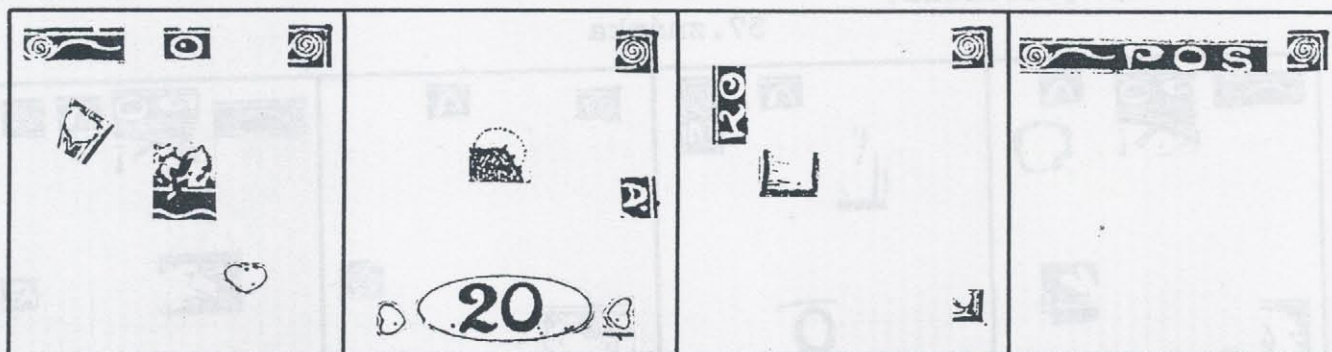

Společný znak všech desek: dolní linka 6. spirály přerušena.

- I -35 Dolní linka 6. spirály přerušena. Rám nad levou vidlicí a 0 přerušovaný. V 0 v PO bod. 1. list vpravo přerušovaný. V 9. větvi křoví barevná skvrna, pod ní přerušovaná linka a doleji bílá skvrnka. 3. srdce nahoře přerušeno a s tečkou vpravo dole.
- II -35 Dolní linka 6. spirály přerušena. Na šikmé střeše ve slunci nárůstek. V okraji nad Á tečka až nárůstek na rámu. V 1. srdci tečka. Ovál přerušovaný v 8, 15. Před dvojkou dole tečka, za nulou dole dvě tečky. Na oválu nárůstek ve 4, 15. Ve 4. srdci tečka, na rámu pod srdcem nárůstek.
- III-35 Dolní linka 6. spirály přerušena. Dolní paprsky před 1. věží. Proti vybíhajícímu pravému dolnímu rohu tečka. U části nákladu rám mezi KO přerušovaný.
- IV -35 Dolní linka 6. spirály přerušena. Horní rám od 4. spirály k Š vícekrát přerušovaný, nad P zeslabený až chybí.

## 36. známka

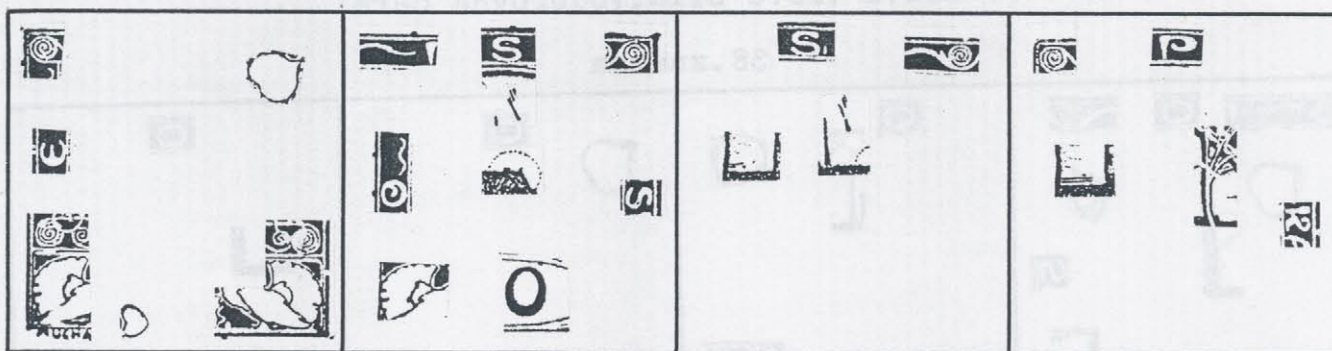

- I -36 Levý rám pod 3. spirálou s nárůstkem, nad E 2x přerušovaný. 8. list vlevo přerušovaný. Barevná linka pod 2. spirálou přerušena. V 7. spirále bílá skvrna. Křídlo levé holubice přerušeno do vějíře a nad U. 1. srdce vlevo dole přerušeno. Výzdoba u pravé holubice zdola vylomena, rám za holubicí přerušovaný. Na rámu pod výzdobou u pravé holubice nárůstek. U části nákladu proti levému hornímu a pravému dolnímu rohu tečky/spojeno/.
- II -36 Rám nad Š s nárůstkem, nad 6. spirálou zeslabený. Na oblouku pod Š chybějí paprsky. Levý rám proti výzdobě za KO a nad 0 s nárůstkou.



Na rovné střeše ve slunci nárůstek. Uprostřed S ve SKÁ tečka.  
Na vějířku levé holubice vlevo nárůstek. Na oválu nárůstek v  
1,00.

U části nákladu na rámu nad začátkem levé vidlice nárůstek.

III-36 Rám nad 5. spirálou přerušovaný. Hlavní paprsek přerušovaný, dole více zesílený. Dolní paprsky před 1. věží.  
U části nákladu za Š dole bílá, svislá čárka.

IV -36 Rám nad 3. spirálou přerušovaný. P dole spojeno s linkou. Dolní paprsky před 1. věží. Pravý rám nad K přerušovaný. Pravá větev nahoře šikmo přerušena.

## 37. známka

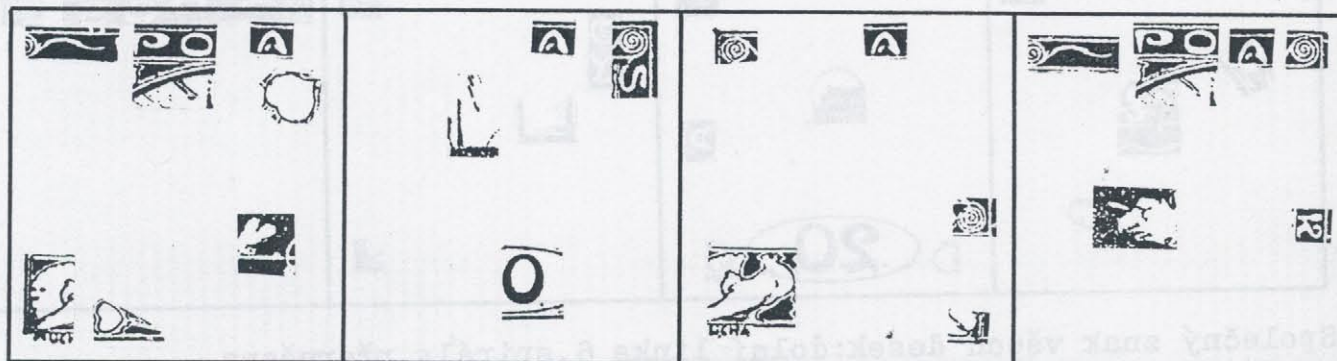

Společný znak všech desek: příčka A v TA přerušena.

I -37 Příčka A v TA přerušena. Rám nad začátkem levé vidlice 2x přerušovaný. Proti paprskům pod PO tečka. Na 8. listu vlevo nárůstek. Na lince pod 8. větví křoví nárůstek. Rám pod výzdobou u 1. srdce přerušovaný.

U části nákladu ve vějíři levé holubice vlevo tečka.

II -37 Příčka A v TA přerušena. Na 6. spirále dole nárůstek. Ve štítku v 5,15 tečka až nárůstek na oválu

U části nákladu hlavní paprsek přerušovaný.

III-37 Příčka A v TA přerušena. Levý horní roh vybíhá. Proti 7. spirále přerušovaný rám. Obrisy zad a křídla levé holubice přerušeny.

U části nákladu dolní rám u pravého rohu přerušovaný. Pod C v CH vlevo tečka.

IV -37 Příčka A v TA přerušena. Rám nad levou vidlicí přerušovaný. Proti paprskům pod PO tečka. Pravý rám u horního rohu a nad K přerušovaný. U 1. větve křoví vlevo bílá, vodorovná čára.

## 38. známka

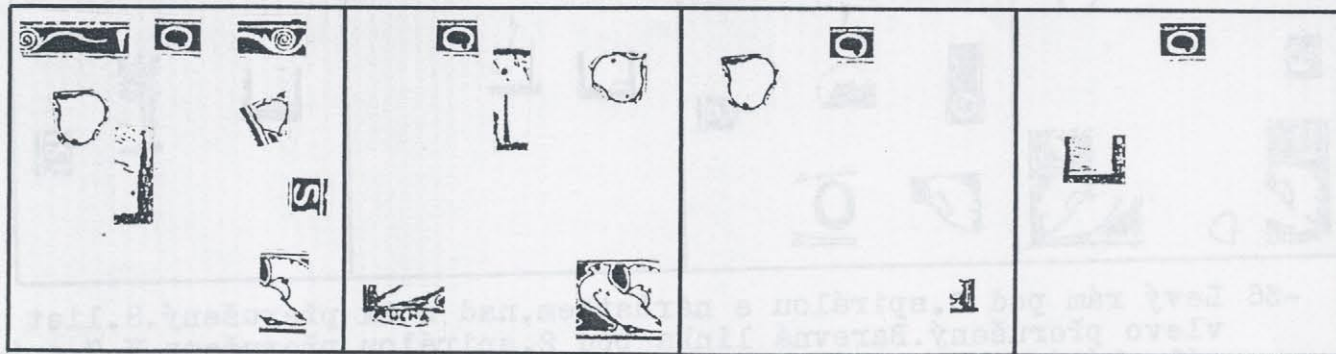

Společný znak všech desek: 0 v PO dole vylomeno.

I -38 0 v PO dole vylomeno. Rám od 4. spirály k P vícekrát přerušovaný, nad 5. spirálou s nárůstkem. Na 3. listu dole nárůstek. 10. list vlevo nahoře přerušovaný. U 1. věže vlevo dole tečka/spojeno/. Rám nad S ve SKÁ vylomeno. Na vějířku pravé holubice nárůstek.



II -38 0 v PO dole vylomeno.V 8.listu nahoře a dole tečky.Vysoko nad 4.věží malá a velká tečka nad sebou.V křídle pravé holubice nahoře tečka,na vějířku vpravo nárůstek.  
U části nákladu MUCHA podtrženo.

III-38 0 v PO dole vylomeno.Na 3.listu dole nárůstek.Pravý dolní roh vybíhá doprava.

IV -38 0 v PO dole vylomeno.Dolní paprsky před 1.věží.

## 39.známka

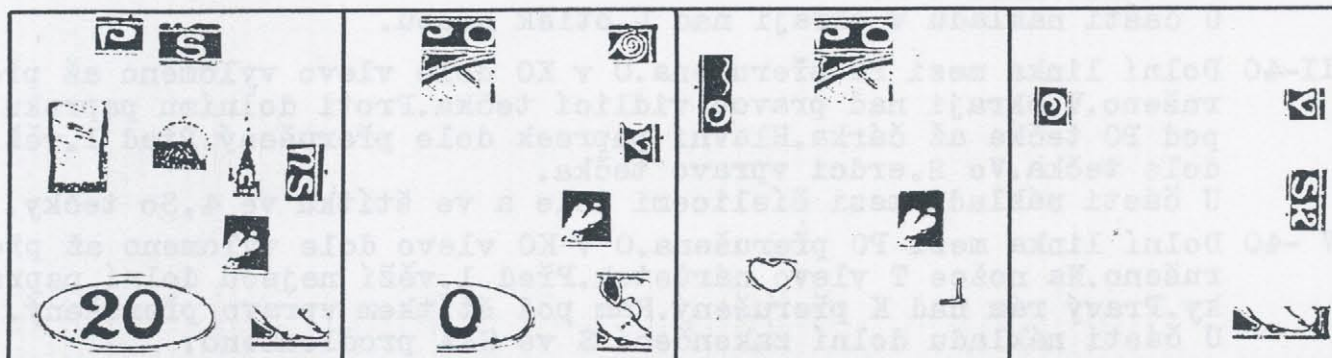

Společný znak I.II.a III.desky:nad 8.větví křoví bod.

Společný znak III.a IV.desky:0 v KO vlevo nahoře vylomeno až přerušeno.

I -39 Nad 8.větví křoví bod.Rám nad P s nárůstkem,před a nad Š vylomenný.Paprsek proti středu 1.věže přerušenný.Nad sluncem tečka ve 12,00.Nad tečkou nad 6.věží další tečka.Ovál přerušenný v 1,45, s nárůstkem v 7,30.Před dvojkou dole dvě tečky.V okraji nad NS tečka až nárůstek na rámu.Křídlo pravé holubice dole přerušeno.

II -39 Nad 8.větví křoví bod.Proti dolnímu paprsku pod PO tečka.Nula vylomenná ve 3,45.Na oválu nárůstek ve 4,30.V křídle pravé holubice dvě tečky za sebou/spojeny/.  
U části nákladu rám nad 6.spirálou s nárůstkem.V okraji nad V tečka až nárůstek na rámu.

III-39 Nad 8.větví křoví bod.0 v KO vlevo nahoře vylomeno až přerušeno. V okraji proti výzdobě za KO tečka.Oba paprsky pod PO přerušeny. 2.srdce vpravo nahoře přerušeno.

IV -39 0 v KO vlevo nahoře vylomeno až přerušeno.Pravý rám přerušenný nad V a mezi SK.Rám pod nohou a křídlem pravé holubice přerušenný.

## 40.známka

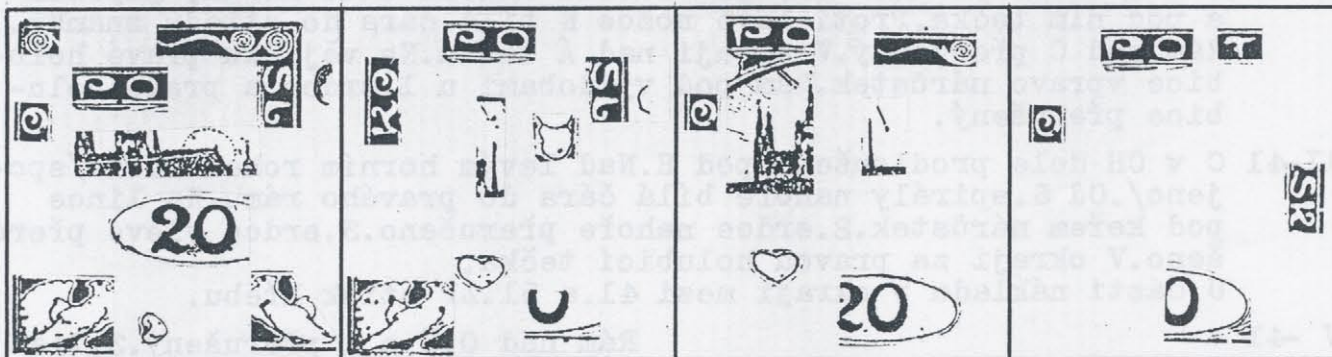

Společný znak všech desek:dolní linka mezi PO přerušena.0 v KO vlevo dole vylomeno až přerušeno.

I -40 Dolní linka mezi PO přerušena.0 v KO vlevo dole vylomeno až přerušeno.Horní rám u levého rohu a nad pravou vidlicí s nárůstkou.Od 2.věže bílá čára k věžičce ve slunci.Ve slunci tečka v 10,30,u slunce ve 2,30.Vlevo nad tečkou nad 5.věží tečka.Ve vějíři a křídle levé holubice tečky a čárky-totéž v 1.srdci.Na



oválu nárůstky ve 2,45 a 8,45. Na číslicích dole nárůstky, v nule a nad ní čárky. Obrys křídla pravé holubice nahoře s nárůstkem, dole přerušovaný.

U části nákladu pravý horní roh rozdělený. V okraji nad SL částečný otisk hřebu.

II -40 Dolní linka mezi PO přerušena. 0 v KO vlevo dole vylomeno až přerušeno. Ve svislé nožce K v KO uprostřed zářez. Nad 4. věží tři tečky. V 9. listu dole tečka. V levé holubici tečky, začátek obrysu křídla zesílený. Ve 2. srdci vpravo nárůstek a dvě tečky. Na rámu za nulou nárůstek.

U části nákladu v okraji nad L otisk hřebu.

III-40 Dolní linka mezi PO přerušena. 0 v KO dole vlevo vylomeno až přerušeno. V okraji nad pravou vidlicí tečka. Proti dolnímu paprsku pod PO tečka až čárka. Hlavní paprsek dole přerušovaný. Před 1. věží dole tečka. Ve 2. srdci vpravo tečka.

U části nákladu mezi číslicemi dole a ve štítku ve 4,30 tečky.

IV -40 Dolní linka mezi PO přerušena. 0 v KO vlevo dole vylomeno až přerušeno. Na nožce T vlevo nárůstek. Před 1. věží nejsou dolní paprsky. Pravý rám nad K přerušovaný. Rám pod štítkem vpravo přerušovaný. U části nákladu dolní zakončení S ve SKÁ prodlouženo.

#### 41. známka

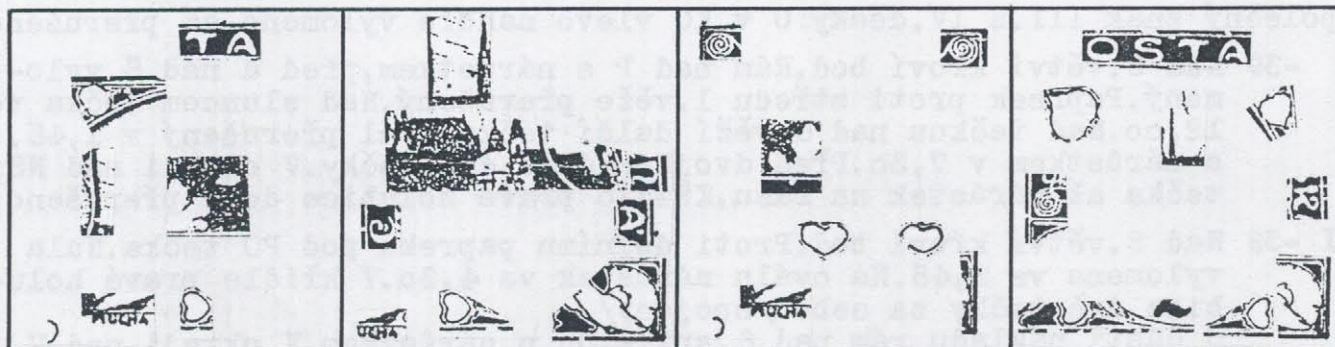

Společný znak I. II. a III. desky: C v CH dole prodlouženo pod H.

I -41 C v CH dole prodlouženo pod H. 5. list vpravo přerušovaný a ve výzdobě u 5. listu bílé skvrny. Pravý obrys levé větve nad střechou přerušovaný. Nad keřem vpravo bílá skvrna. Rám pod 1. srdcem zeslabený až přerušovaný.

U části nákladu rám mezi TA s nárůstkem. V okraji mezi 41. a 51. ZP částečný otisk hřebu.

II -41 C v CH dole prodlouženo pod H. Před 1. věží dole krátký paprsek a pod ním tečka. Proti levé nožce N bílá čára do středu známky. Rám nad Č přerušovaný. V okraji nad Á tečka. Na vějířku pravé holubice vpravo nárůstek. Rám pod výzdobami u 1. srdce a pravé holubice přerušovaný.

III-41 C v CH dole prodlouženo pod H. Nad levým horním rohem tečka/spojeno/. Od 6. spirály nahoře bílá čára do pravého rámu. Na lince pod keřem nárůstek. 2. srdce nahoře přerušeno. 3. srdce vlevo přerušeno. V okraji za pravou holubicí tečka.

U části nákladu v okraji mezi 41. a 51. ZP otisk hřebu.

IV -41 Rám nad 0, Š a A přerušovaný. 3. list dole přerušovaný. Hlavní paprsek krátký a přerušovaný. 10. list vlevo přerušovaný. Pravý rám nad K 2x přerušovaný. Levý rám pod 2. spirálou přerušovaný. Vějíř pravé holubice vpravo přerušovaný. Dolní rám od levé holubice ke štítku několikrát přerušovaný, pod výzdobou u 4. srdce zeslabený až přerušovaný.



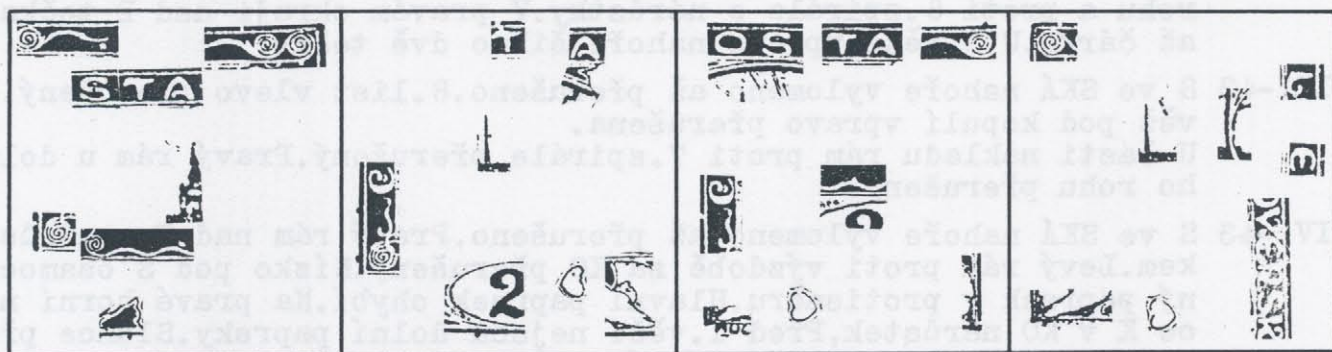

Společný znak I.a III.desky:dole za T přerušena barevná linka.

- I -42 Dole za T přerušena barevná linka.Rám před 5.spirálou přerušeny. Pod začátkem levé vidlice bod.Š uprostřed přerušeno.Pod 6.spirálou na lince nárůstek.Tečka nad věžičkou 3.věže více vpravo. Rám proti 2.spirále vylomený.Nad 2.obloukem vlnovky bod.Rám pod výzdobou u levé holubice s nárůstkem.
- II -42 Rám i pás nad T přerušeny.Pod výzdobou u 6.listu klikatý paprsek. U 4.věže vpravo uprostřed tečka až nárůstek.Rám proti výzdobě před Č a 2.spirálou s nárůstkem.Ve 4.srdci nahoře tečka.Ve vějířku pravé holubice a dole za ním čárky.Rám pod štítkem vlevo s nárůstkem.
- III-42 Dole za T přerušena barevná linka.Levý paprsek mezi OŠ přerušeny.Na 4.obluku vlnovky nárůstek.Pravý rám u dolního rohu přerušeny. U části nákladu rám nad 5.spirálou s nárůstkem.Rám proti výzdobě před Č přerušeny.1.srdce nahoře přerušeno.
- IV -42 Rám nad 3.spirálou přerušeny.Hlavní paprsek krátký,přerušeny.Na bříšku L vpravo nárůstek.Pravý rám nad E přerušeny.Celkově malý počet paprsků.Pravý obrys pravé větve nad střechou přerušeny.1.srdce vlevo a nahoře přerušeno.Podpis poškozený,nečitelný. U části nákladu kolem VENSŠK světlna.

## 43.známka

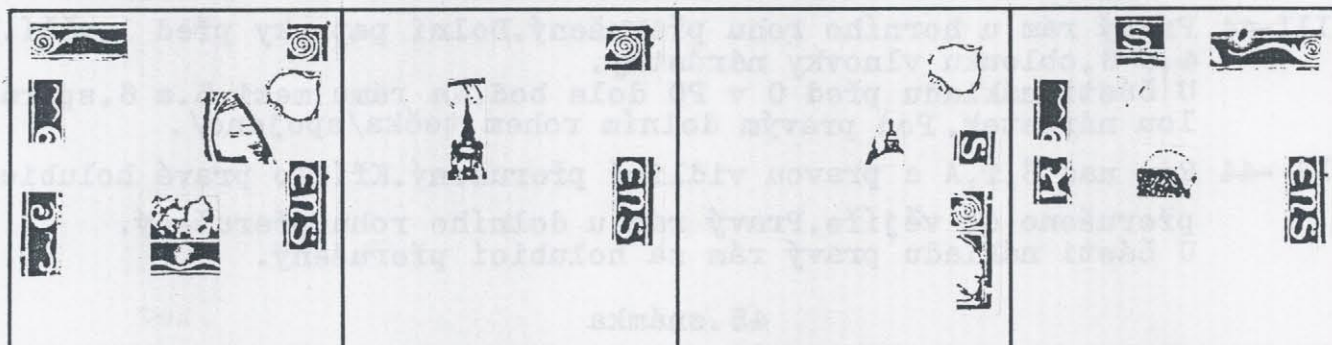

Společný znak všech desek:S ve SKÁ nahoře vylomeno až přerušeno.

Společný znak I.II.a IV.desky:pravý rám nad E s nárůstkem.

Společný znak I.a III.desky:8.list vlevo přerušeny.

Společný znak I.a IV.desky:levý rám proti výzdobě za KO přerušeny.

- I -43 S ve SKÁ nahoře vylomeno až přerušeno.Pravý rám nad E s nárůstkem.8.list vlevo přerušeny.Levý rám proti výzdobě za KO,nad Č a proti výzdobě před Č přerušeny.Proti pravému hornímu rohu tečka/spojeno/.Rám nad levou vidlicí přerušeny.Na levé vidlici vlevo dole nárůstek.Paprsky za pravou větví. U části nákladu v pásu pod 9.větví křoví světlna.



- II -43 S ve SKÁ nahoře vylomeno až přerušeno. Pravý rám nad E, u horního rohu a proti 6. spirále s nárůstkem. V pravém okraji nad E tečka až čárka. U 3. věže vpravo nahoře šikmo dvě tečky.
- III-43 S ve SKÁ nahoře vylomeno až přerušeno. 8. list vlevo přerušeny. 5. věž pod kopulí vpravo přerušena. U části nákladu rám proti 7. spirále přerušeny. Pravý rám u dolního rohu přerušeny.
- IV -43 S ve SKÁ nahoře vylomeno až přerušeno. Pravý rám nad E s nárůstkem. Levý rám proti výzdobě za KO přerušeny. Nízko pod Š osamocenný paprsek v protisměru. Hlavní paprsek chybí. Na pravé horní nožce K v KO nárůstek, Před 1. věží nejsou dolní paprsky. Slunce přerušeno 2,00-3,00, ve 3,00 zesíleno. U části nákladu na rámu nad pravou vidlicí barevná skvrna bíle ohraničena. Vlevo na E v EN nárůstek.

## 44. známka

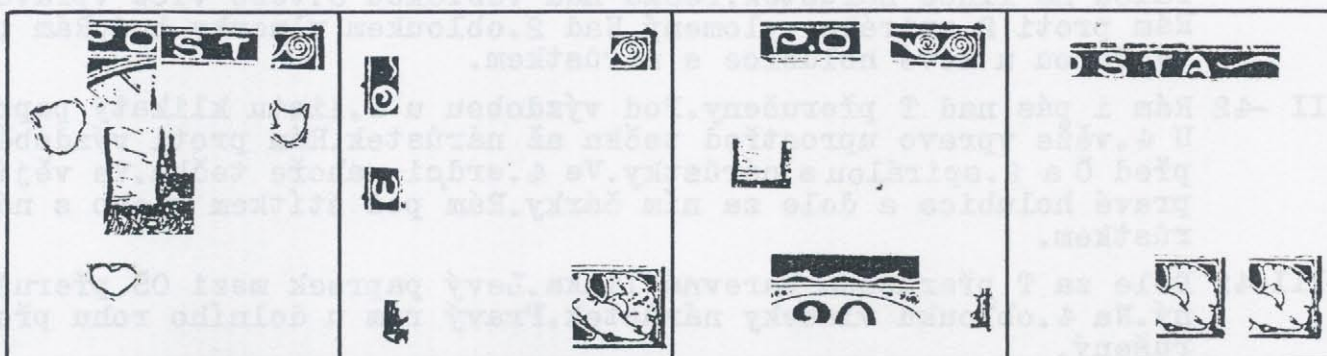

- I -44 Rám mezi ŠT 2x přerušeny, u pravého rohu s nárůstkem. 3. list vpravo nahoře přerušeny. Horní paprsek pod PO přerušeny. 9. list vlevo přerušeny. Dolní paprsky před 1. věží. Pod 2. věží bílá skvrna. 2. srdce vpravo přerušeno.
- II -44 Horní rám s nárůstkem u pravého rohu. Levý rám za O a nad E s nárůstkem. V křídle pravé holubice nahoře vodorovná čárka, ve vějířku tečka a ve vějíři množství teček a čárek. U části nákladu M spojeno čárkou s levým dolním rohem.
- III-44 Pravý rám u horního rohu přerušeny. Dolní paprsky před 1. věží. Na 4. a 6. oblouku vlnovky nárůstek. U části nákladu před O v PO dole bod. Na rámu mezi 5. a 6. spirálou nárůstek. Pod pravým dolním rohem tečka/spojeno/.
- IV -44 Rám nad Š, T, A a pravou vidlicí přerušeny. Křídlo pravé holubice přerušeno do vějíře. Pravý rám u dolního rohu přerušeny. U části nákladu pravý rám za holubicí přerušeny.

## 45. známka

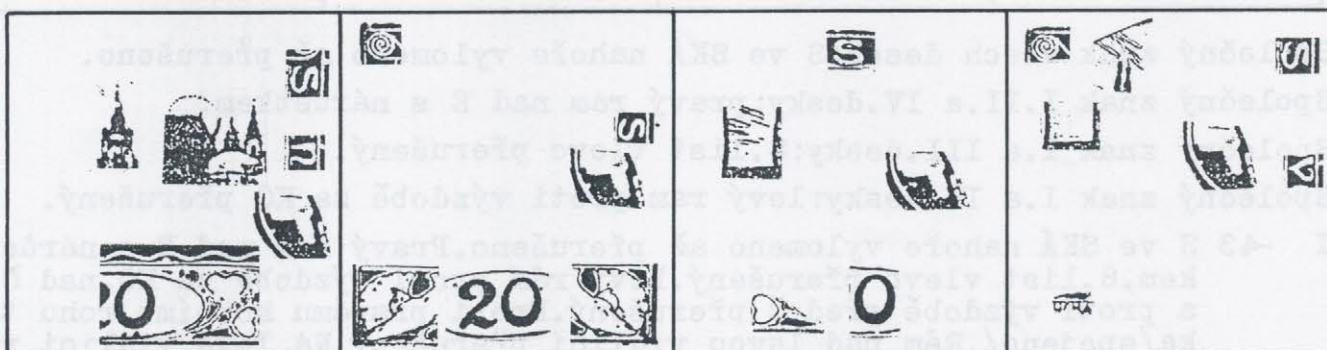

Společný znak všech desek: na pravé větvi pod střechou bílý nárůstek.



- I -45 Na pravé větvi pod střechou bílý nárůstek. Rám před S ve SLO a nad N přerušeny. Kopule 3. věže vlevo vylomena. Na lince pod 6. obloukem vlnovky nárůstek. Ovál přerušeny ve 4,30, s nárůstky v 5,30 a 5,45. 3. srdce přerušeno dole, 4. vpravo.
- II -45 Na pravé větvi pod střechou bílý nárůstek. V okraji nad S ve SKÁ tečka. V levé holubici více teček, vějíř nahoře přerušeny. U dvojky vlevo nahoře tečka. Na nule nárůstek ve 2,00. V křídle a vějíři pravé holubice více teček. U části nákladu horní rám u levého rohu přerušeny.
- III-45 Na pravé větvi pod střechou bílý nárůstek. Rám nad Š přerušeny. Dolní a střední paprsky před 1. věží. Ovál pod nulou přerušeny. Rám pod výzdobou u 1. srdce přerušeny.
- IV -45 Na pravé větvi pod střechou bílý nárůstek. Horní rám u levého rohu vylomený až přerušeny. Na dolním obloučku S ve SLO nárůstek. Pravý rám nad levou nožkou V přerušeny. Dolní paprsky před 1. věží. Paprsky nad 2. věží. C v CH dole přerušeno

## 46. známka

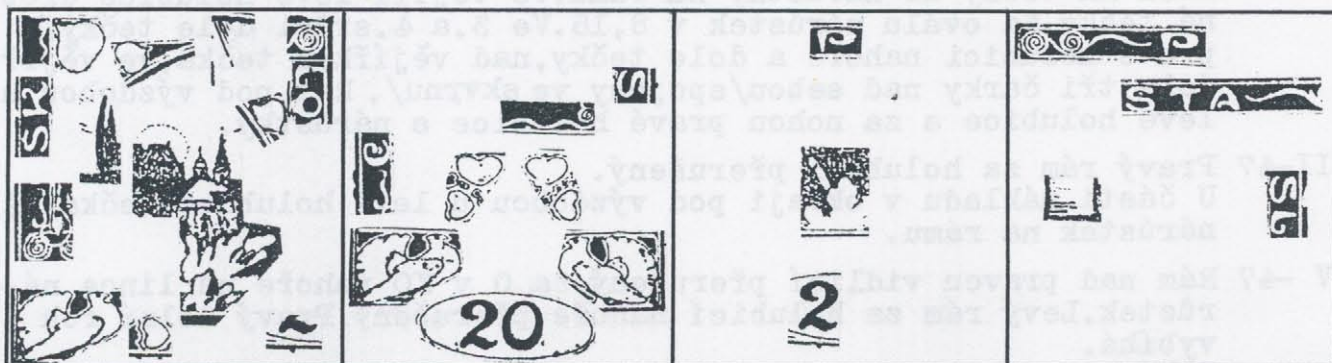

- I -46 Rám nad 6. spirálou zeslabený. 3. list nahoře přerušeny. 5. list vlevo nahoře přerušeny. Barevná linka pod výzdobou u 5. listu přerušena. Hlavní paprsek spojený s obloukem, dole přerušeny. Na výzdobě za KO bílá skvrna. Rám nad svislou nožkou K v KO přerušeny. Na S v ČES nahoře nárůstek. 1. věž deformována. Rovná střecha ve slunci vylomena. Kopule chrámu sv. Mikuláše vlevo zredukována. 6. věž vlevo dole vylomena. 10. list vlevo deformovaný. Nožka L dlouhá, vpravo vylomena, oblouček hranatý. 0 ve SLO dole zesíleno a spojeno s linkou. V 7. a 9. větvi křoví barevné skvrny. U spoje vnitřních linek vlevo dole bílá skvrna. Ve vějíři levé holubice vlevo čárka, obrys křídla dlouhý, zahnutý. Rám pod 1. srdcem se dvěma, pod dvojkou s jedním nárůstkem.
- II -46 Rám nad S ve SL s nárůstkem. Rám proti výzdobě před Č se dvěma nárůstky. Na lince pod 8. obloukem vlnovky nárůstek. Na oválu nárůstky ve 3,35, 4,15, 4,45 a 7,15. Před dvojkou dole a za nulou dole tečka. V obou holubicích, 1. a 2. srdci větší počet teček a čárek. 3. srdce nahoře a vlevo přerušeno, s tečkou dole. Ve 4. srdci vlevo tečka.
- III -46 Rám nad P přerušeny. Na 2. větvi keře vlevo bílá, dlouhá skvrna. Rám pod dvojkou s nárůstkem.
- IV -46 Horní rám přerušeny nad 3. a 4. spirálou, levou vidlicí, P, Š a pravou vidlicí a nad začátkem levé vidlice zeslabený. Dolní paprsky před 1. věží. U části nákladu nad S ve SL přerušeny rám.



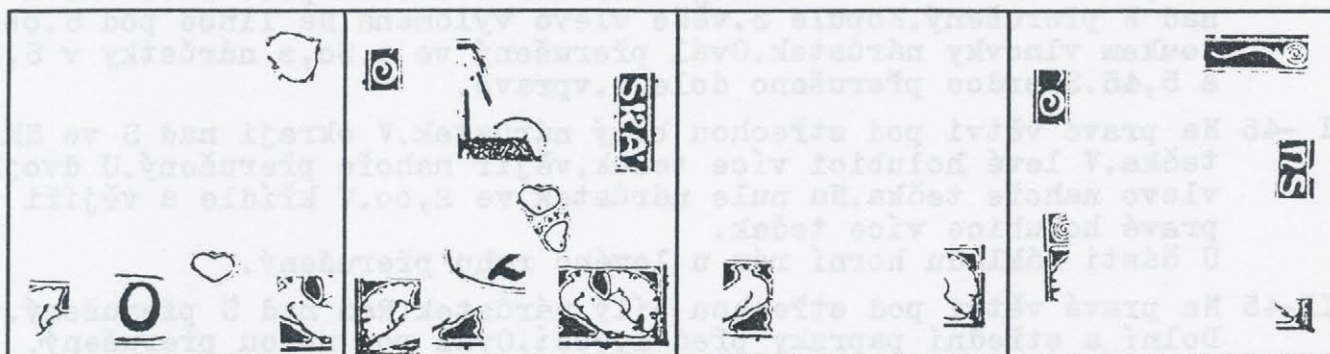

- I -47 8.list vlevo a dole přerušný. Vějířek levé holubice nahoře přerušný. Na nule nárůstek v 11,00. 3.srdce vpravo přerušeno.  
U části nákladu v křídle pravé holubice nahoře tečka.
- II -47 Levý rám nad O s nárůstkem. Na 4.věži vlevo uprostřed nárůstek. U hlavního paprsku vlevo nahoře tečka. V okraji nad S ve SKÁ a mezi KÁ tečky až nárůstky na rámu. Ve vějíři levé holubice drobné tečky. Na oválu nárůstek v 8,15. Ve 3.a 4.srdci dole tečky. V pravé holubici nahoře a dole tečky, nad vějířkem tečka, ve vějíři dole tři čárky nad sebou/spojeny ve skvrnu/. Rám pod výzdobou u levé holubice a za nohou pravé holubice s nárůstkem.
- III-47 Pravý rám za holubicí přerušný.  
U části nákladu v okraji pod výzdobou u levé holubice tečka až nárůstek na rámu.
- IV -47 Rám nad pravou vidlicí přerušný. Za O v KO nahoře na lince nárůstek. Levý rám za holubicí nahoře přerušný. Pravý dolní roh vybíhá.  
U části nákladu rám mezi NS přerušný.

## 48. známka

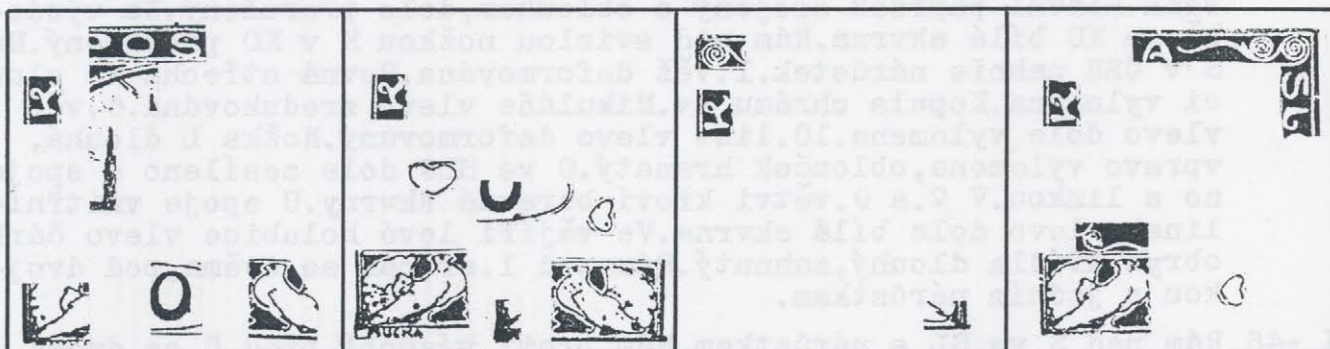

- Společný znak všech desek: pravá horní nožka K v KO prodloužena.
- I -48 Pravá horní nožka K v KO prodloužena. Rám nad Š s nárůstkem. Dolní paprsek pod PO přerušný. 1.věž vlevo dole vylomena. Ve vějíři levé holubice dole tečka. Na nule nárůstek ve 4,00. Obrýs pravé holubice na břicho přerušný.  
U části nákladu nad 6.věží chybí tečka.
- II -48 Pravá horní nožka K v KO prodloužena. Množství teček v levé holubici. 2.srdce vlevo přerušeno. Na oválu nárůstek v 5,00. Ve 4.srdci vlevo nahoře nárůstek, vpravo dole tečka. Na krku a křídle pravé holubice více teček, horní část vějířku chybí. Z levého dolního rohu zahnutá čára k M/ později hranatá skvrna/. Pravý dolní roh vybíhá doprava.
- III-48 Pravá horní nožka K v KO prodloužena. Horní rám nad 3.spirálou zeslabený až přerušný. Pravý dolní roh vybíhá doprava.



IV -48 Pravá horní nožka K v KO prodloužena. Rám nad A přerušeny, od pravé vidlice k rohu zeslabený a vícekrát přerušeny. Rám mezi SL přerušeny. V 1. spirále bílá skvrna. Levý rám za holubicí 2x přerušeny. Obrys levé holubice na krku přerušeny. 4. srdce vlevo a vpravo dole přerušeno.

49. známka

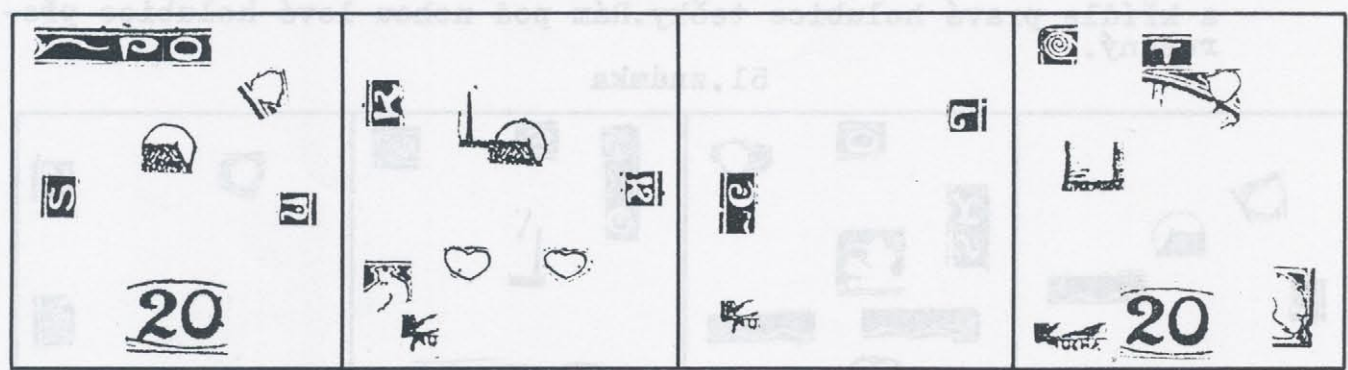

- I -49 Rám nad začátkem levé vidlice a O s nárůstkem. Obrys slunce od 2,30 do 4,45 rovný. 10. list vlevo přerušeny. Na S v ČES nahoře nárůstek. V N uvnitř nahoře bod. Nula s nárůstkem ve 2,00 a 4,00. U části nákladu v okraji nad P vodorovná čárka. Dvojka vlevo dole spojena s oválem.
- II -49 Nad 4. věží vpravo tečka. Na slunci nárůstek ve 12,00. Pravý rám nad K s nárůstkem. Na krku levé holubice dvě tečky až čárka. Ve 2. srdci vlevo, ve 3. vpravo tečky. Levá nožka M dlouhá. U části nákladu v levém okraji nad K tečka.
- III-49 Rámy nad L a před Č přerušeny. Levá nožka M delší, dole zesílena.
- IV -49 Levý rám proti 3. spirále přerušeny. Paprsek pod T přerušeny. Linka pod výzdobou u 6. listu přerušena. Dolní paprsky před 1. věží. Ovál přerušeny v 11,15. V MUCHA M zleva, A zprava seříznuty. U části nákladu ovál přerušeny v 6,00. Pravý rám za holubicí prohnutý.

50. známka

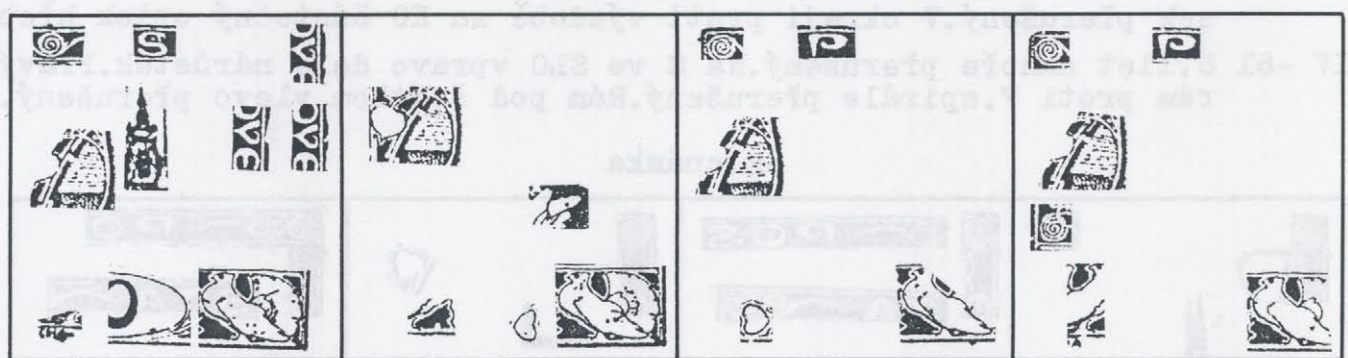

- Společný znak všech desek: za levou větví přerušeny barevný i bílý oblouk.
- Společný znak III. a IV. desky: rám nad P přerušeny.
- I -50 Za levou větví přerušeny barevný i bílý oblouk. Rám nad 4. spirálou s nárůstkem. Na horním obloučku Š zdola nárůstek. 3. věž pod pravou věžičkou vylomena. Změny na rámu nad V - varianty. Ovál přerušeny ve 4,00, s nárůstkem ve 4,30. V pravé holubici více teček a čárek. Na A v CHA dole a vpravo skvrny. U části nákladu v okraji za pravou holubicí částečný otisk hřebu.
  - II -50 Za levou větví přerušeny barevný i bílý oblouk. V 7. větví křoví tečka. Výzdoba u levé holubice zdola vylomena. Ve 4. srdci dole tečka. V pravé holubici více teček a čárek.



- III-50 Za levou větví přerušeny barevný i bílý oblouk. Rám nad P přerušeny. Levý rám u horního rohu s nárůstkem. Rám pod 1. srdcem přerušeny, pod křídlem pravé holubice s nárůstkem.  
U části nákladu na prsou pravé holubice tečka.
- IV -50 Za levou větví přerušeny barevný i bílý oblouk. Rám nad P a 3. spirálou přerušeny. Levý rám proti 2. spirále přerušeny. Na prsou a křídle pravé holubice tečky. Rám pod nohou levé holubice přerušeny.

## 51. známka

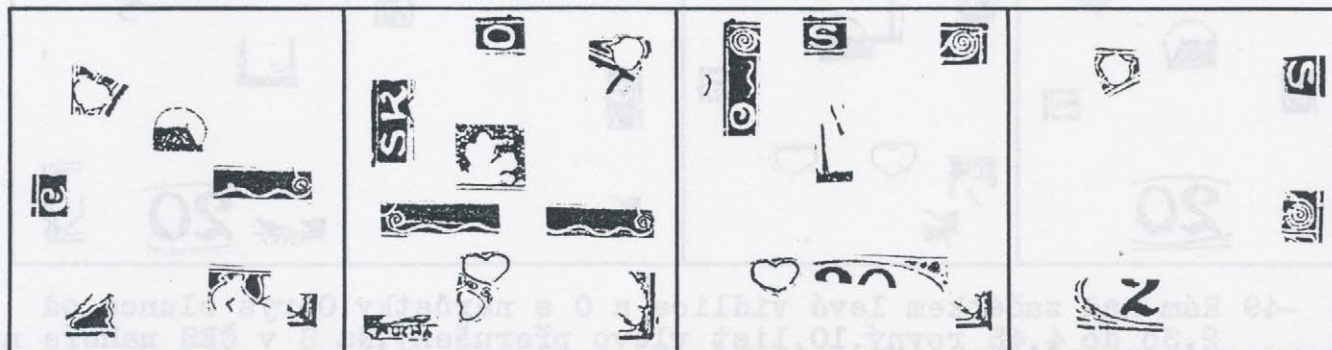

- I -51 1. list vpravo přerušeny. Rám nad Č přerušeny. Na 8. oblouku vlnovky nárůstek. Obrys pravé holubice za hlavou přerušeny. Rám pod výzdobou u levé holubice vylomený až přerušeny. Pravý dolní roh vybíhá.
- II--51 Horní rám nad O s nárůstkem. Levý rám nad S vylomený. Na S a pravé horní nožce K ve SKO nahoře nárůstky. Pod 6. listem dlouhý, tlustý paprsek. Na 2. větví keře vpravo nárůstek. Od 1. spirály bílá čára k 2. oblouku vlnovky pokračuje 8. a 9. obloukem. 1. srdce nahoře přerušeno. 2. srdce dole přerušeno.  
U části nákladu v okraji za pravou holubicí tečka až čárka. MUCHA podtrženo.
- III-51 Rám nad Š s nárůstkem. Pod Š vlevo bod/spojeno/. Od 6. spirály nahoře bílá čára do pravého rámu. Levý rám před O přerušeny. 2. srdce vpravo přerušeno. Pravý dolní roh vybíhá dolu.  
U části nákladu horní rám u levého rohu s nárůstkem. Hlavní paprsek přerušeny. V okraji proti výzdobě za KO částečný otisk hřebu.
- IV -51 5. list nahoře přerušeny. Na S ve SLO vpravo dole nárůstek. Pravý rám proti 7. spirále přerušeny. Rám pod štítkem vlevo přerušeny.

## 52. známka

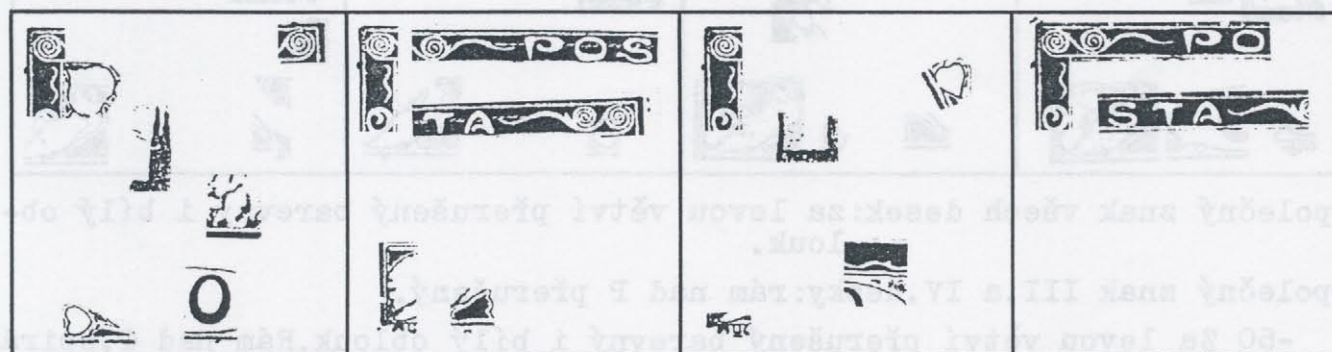

Společný znak všech desek: na rámu proti výzdobě za KO nárůstek.

- I -52 Na rámu proti výzdobě za KO nárůstek. Rám nad 6. spirálou s nárůstkem. 3. list dole přerušeny. 1. věž vlevo uprostřed vylomena. 9. větev křoví vpravo nahoře přerušena. Rám pod výzdobou u 1. srdce přerušeny.  
U části nákladu v okraji pod nulou tečka až nárůstek na rámu.



- II -52 Na rámu proti výzdobě za KO nárůstek. Středem horního pásu bílá čára. Dolní oblouček Š prodloužený a zesílený. Levý rám za holubíci přerušný.  
U části nákladu vedle pravého horního rohu tečka až dvě. Proti levému dolnímu rohu tečka až tečka a čárka. V okraji pod výzdobou u levé holubice čárka.
- III-52 Na rámu proti výzdobě za KO nárůstek. Dolní paprsky před 1.věží. Na 6.oblouku vlnovky nárůstek. U podtrženo.  
U části nákladu 10.list vlevo přerušný.
- IV -52 Na rámu proti výzdobě za KO nárůstek. Proti levému hornímu rohu čárka. Rám nad 3.spirálou, levou vidlicí, P, mezi PO, nad O, mezi ŠT, nad T a pravou vidlicí přerušný.

## 53. známka

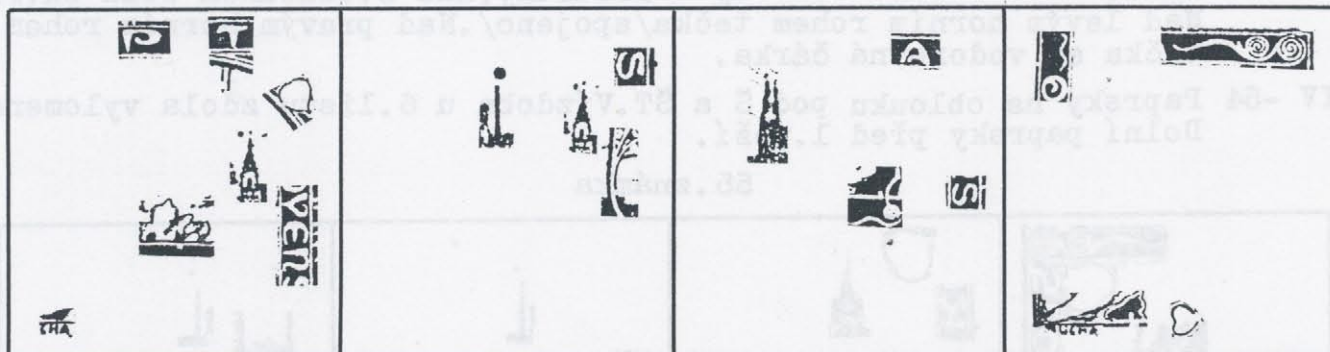

Společný znak I.a II.desky: u tečky nad 6.věží vlevo tečka.

- I -53 U tečky nad 6.věží vlevo tečka. Rám nad P 2x přerušný. 10.list vlevo přerušný. Rám nad VEN 6x přerušný. Na lince za 9.větvi křoví nárůstek.  
U části nákladu u paprsku pod T vlevo dole tečka. U pravé nožky A v CHA dole tečka/spojeno/.
- II -53 U tečky nad 6.věží vlevo tečka. Rám nad S ve SLO s nárůstkem. Právý obrys pravé větve nad střechou přerušný.  
U části nákladu nad 4.věží kulatá skvrna.
- III-53 Na levé nožce A v TA nárůstek. 2.věž vlevo dole vylomena. Chybějí dolní paprsky před 1.věží. Na lince nad 9.obloukem vlnovky nárůstek. Rám nad S ve SKÁ přerušný.
- IV -53 Rám nad pravou vidlicí přerušný, nad pravou polovinou 6.spirály chybí. Rám proti výzdobě za KO přerušný. Ve výzdobě u levé holubice bod. Rám pod výzdobou u levé holubice přerušný. M dole zleva seříznuto.  
U části nákladu 1.srdce vpravo přerušeno.

## 54. známka

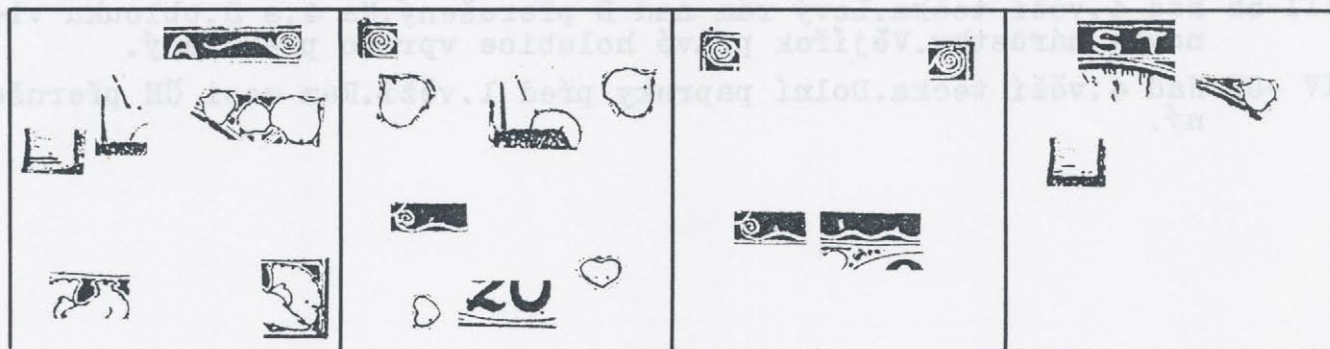



Společný znak II.a III.desky:na 1.oblouku vlnovky nárůstek.

I -54 Rám nad pravou vidlicí zeslabený.Hlavní paprsek přerušovaný.U 7. listu vlevo dole bílá skvrna, list přerušovaný.Na 8.listu dole nárůstek.Dolní paprsky před 1.věží.Obrys levé holubice na zádech přerušovaný.

U části nákladu pod hlavním paprskem vpravo tečka.Ve vějíři pravé holubice tečka.

II -54 Na 1.oblouku vlnovky nárůstek.Horní rám u levého rohu s nárůstkem.Ve 3.listu nahoře tečka.Nad hlavním paprskem tečka.V 8.listu vpravo tečka.Na slunci nárůstek v 10,15.Na dvojce vlevo dole nárůstek.Pod nulou tečka v 5,00.Ve 3.srdci dole dvě tečky.

U části nákladu na levém horním rohu šikmá čárka/spojena s nárůstkem/.V 1.srdci vpravo dole tečka/spojeno/.

III-54 Na 1. a 4.oblouku vlnovky nárůstky,nad 3.obloukem bílá skvrna. Nad levým horním rohem tečka/spojeno/.Nad pravým horním rohem tečka až vodorovná čárka.

IV -54 Paprsky na oblouku pod Š a ŠT.Výzdoba u 6.listu zdola vylomena. Dolní paprsky před 1.věží.

#### 55.známka

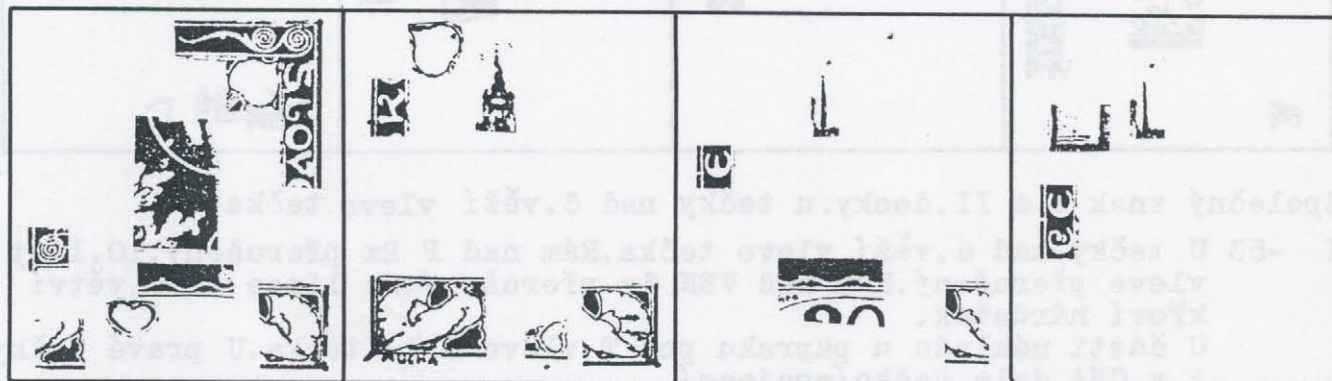

I -55 Rám nad 5.a 6.spirálou vylámaný.Na pravé vidlici uprostřed zdola nárůstek.8.list vpravo přerušovaný.Bílé skvrny na S ve SL,na lince nad L,na pravé nožce V,na pravé větvi ve střeše,nad 7.a na 8.větvi křoví.Levý rám proti 2.spirále přerušovaný.Výzdoba u levé holubice shora vylomena.2.srdce dole přerušeno.Na 8.oblouku vlnovky bod.Vějířek pravé holubice nahoře,křídlo do vějíře přerušeny.Pravý rám za holubicí 2x přerušovaný.

U části nákladu nad levou holubicí světlna.

II -55 Ve 3.listu vpravo tečka.Levý rám nad K s nárůstkem.3.věž vlevo nahoře vylomena.Za vějířkem levé holubice dole tečka a přerušeno křídlo,nad ohybem křídla a v zátylku tečky.Ve vějíři pravé holubice dvě vodorovné skvrny.Oba dolní rohy vybíhají.V okraji pod 4.srdcem tečka.

III-55 Nad 4.věží tečka.Levý rám nad E přerušovaný.Na 4.a 5.oblouku vlnovky nárůstky.Vějířek pravé holubice vpravo přerušovaný.

IV -55 Nad 4.věží tečka.Dolní paprsky před 1.věží.Rám mezi ČE přerušovaný.



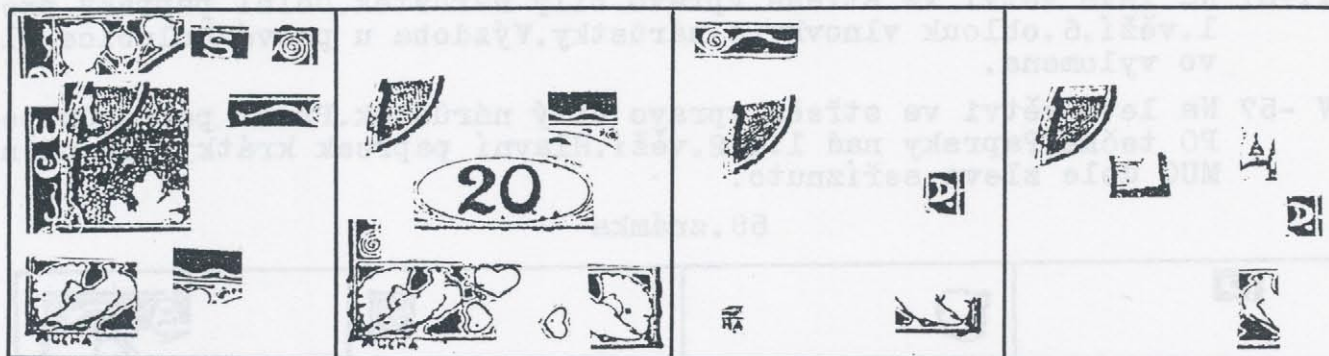

Společný znak všech desek: na levé větvi dole bílá skvrna.

- I -56 Na levé větvi dole bílá skvrna. Rám nad Š 2x přerušovaný, nad 6. spirálou s nárůstkem. Na začátku pravé vidlice nárůstek. Na výzdobě za KO bílé skvrny. 3. a 5. list dole přerušovaný. Na E v ČE bílá skvrna. Ve střeše za levou větví bílá, dlouhá skvrna. Nad keřem vlevo a vpravo bílé skvrny. Za levou holubicí přerušovaný rám, obraz i vějíř. Ve vějíři levé holubice vlevo tečka, v křídle dole skvrna. Na 3. oblouku vlnovky zdola nárůstek.
- II -56 Na levé větvi dole bílá skvrna. Levý rám od 2. spirály k dolnímu rohu narušený. Na 6. oblouku vlnovky nárůstek. Vějíř levé holubice nahore přerušovaný, na krku dvě čárky, v křídle více teček. V 1. srdci tečka, ve 2. vlevo nárůstek. Na oválu nárůstky v 1,30,4,30,4,45. Pod nulou dvě tečky. Ve 4. srdci tečka. Ve vějíři pravé holubice skvrna. Pravý rám za holubicí zesílený. Dolní rám s nárůstky pod výzdobou u levé holubice a pod štítkem.
- III-56 Na levé větvi dole bílá skvrna. Na lince pod levou vidlicí nárůstek. Rám nad Á přerušovaný. Na rámu pod křídlem pravé holubice nárůstek. Pod levou nožkou A v CHA tečka.
- IV -56 Na levé větvi dole bílá skvrna. Chrám sv. Mikuláše nad kopulí přerušovaný. Dolní paprsky před 1. věží. Rám za Á přerušovaný. Obrys pravé holubice na prsou přerušovaný.

## 57. známka

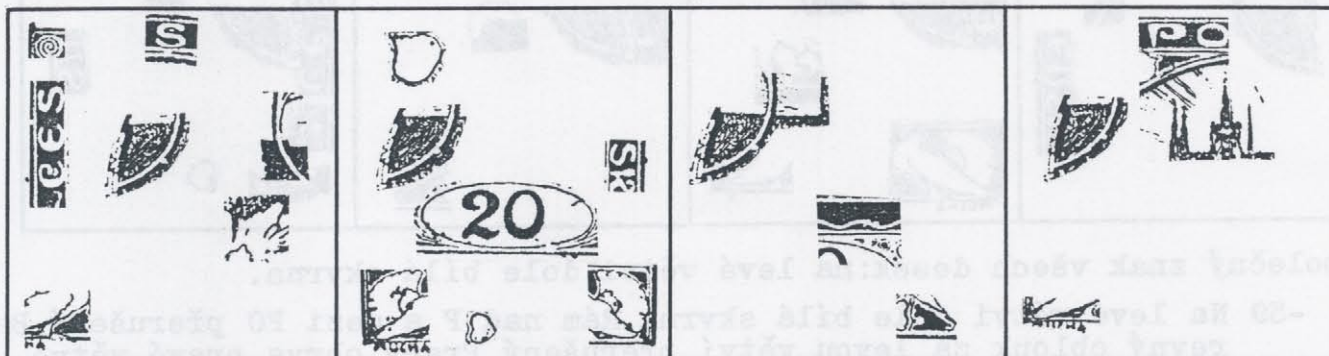

Společný znak všech desek: na levé větvi ve střeše vpravo bílý nárůstek.

- I -57 Na levé větvi ve střeše vpravo bílý nárůstek. Levý horní roh vybíhá nahoru. Pod Š přerušena barevná linka. Rám mezi ES přerušovaný, v okraji nad Č tečka. Pravý obrys pravé větve nad střechou přerušovaný. 6. větev křoví vlevo deformována. Rám pod výzdobou u levé holubice přerušovaný.
- II -57 Na levé větvi ve střeše vpravo bílý nárůstek. Ve 3. listu vpravo tečka. Pravý rám mezi SK s nárůstkem. V levé holubici tečky a skvrny. V 1. srdci tečky, dole nárůstek. Na oválu nárůstky v 7,15,8,00,8,30. Pod nulou tečka v 5,00. Na vějířku pravé holubice nárůstek, ve vějíři tečky. Na rámu pod štítkem vpravo dva nárůstky. U části nákladu ovál přerušovaný v 5,00.



- III-57 Na levé větvi ve střeše vpravo bílý nárůstek. Dolní paprsky před 1. věží. 6. oblouk vlnovky s nárůstkem. Výzdoba u pravé holubice vlevo vylomena.
- IV -57 Na levé větvi ve střeše vpravo bílý nárůstek. Proti paprskům pod PO tečka. Paprsky nad 1. a 2. věží. Hlavní paprsek krátký, přerušovaný. MUC dole zleva seříznuto.

## 58. známka

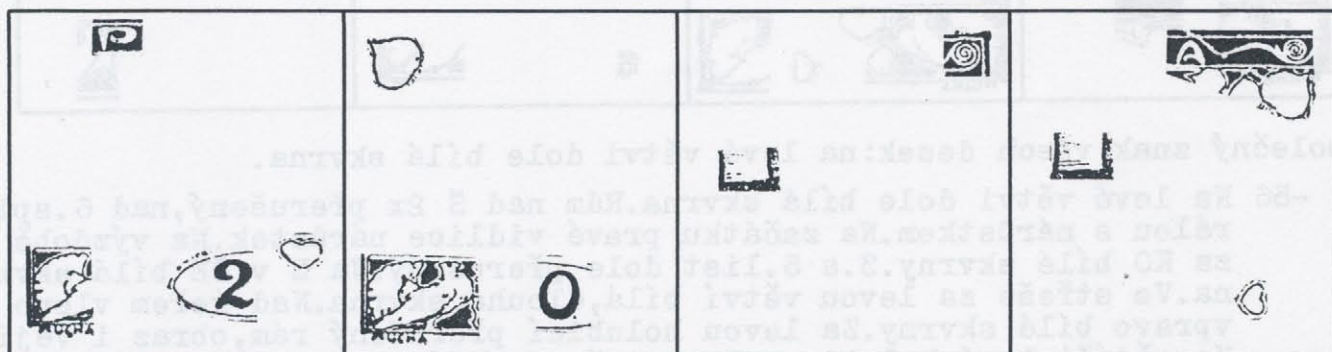

- I -58 Vějířek levé holubice přerušovaný. Ovál přerušovaný v 10,45. 3. srdce vpravo přerušeno. Na C v CH dole nárůstek. U části nákladu břicho P dole přerušeno.
- II -58 Ve 3. listu vpravo tečka. až nárůstek. V levé holubici více teček, záda přerušena. Pod nulou tečka v 5,00.
- III-58 V okraji nad 6. spirálou tečka až nárůstek na rámu, rám u pravého rohu zesílený. Dolní paprsky před 1. věží.
- IV -58 Z horního rámu nad A postupuje bílá čára pravou vidlicí do 8. listu. Dolní paprsky před 1. věží. 4. srdce vpravo nahoře přerušeno.

## 59. známka

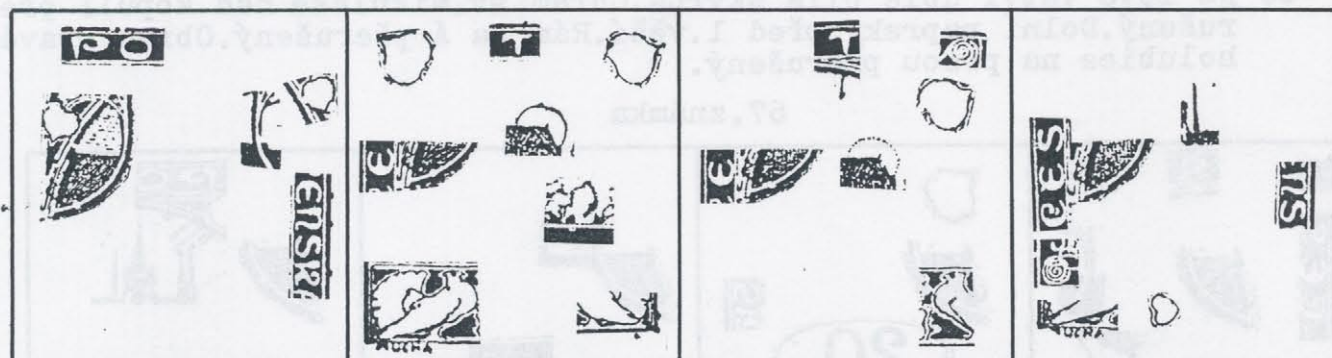

Společný znak všech desek: na levé větvi dole bílá skvrna.

- I -59 Na levé větvi dole bílá skvrna. Rám nad P a mezi PO přerušovaný. Barevný oblouk za levou větví přerušovaný. Pravý obrys pravé větve nad střechou přerušovaný. 10. list vlevo přerušovaný. Pravý rám s nárůstkem nad E, N, K.
- II -59 Na levé větvi dole bílá skvrna. Rám nad T s nárůstkem. 3. list vlevo a vpravo nahoře přerušovaný. Na 8. listu vlevo nárůstek. Na slunci nárůstek ve 12,00. Na lince pod 9. větví křoví nárůstek. Na zátyku a křídle levé holubice tečky. Pravý rám u dolního rohu s nárůstkem. V okraji pod křídlem pravé holubice tečka.
- III-59 Na levé větvi dole bílá skvrna. Pravý rám u horního rohu přerušovaný. Paprsek pod T zakončený tečkou. 8. list vlevo přerušovaný. Šikmá střecha ve slunci vylomena. Výzdoba u pravé holubice vlevo vylomena.



IV -59 Na levé větvi dole bílá skvrna. Hlavní paprsek velmi krátký, nízko umístěný - často chybí. Na horní lince mezi NS nárůstky. S ve SKO nahoře spojeno s linkou. Na E v ČE vlevo nahoře nárůstek. Levý rám přerušovaný nad 2. spirálou. 1. srdce vpravo nahoře přerušeno. V MUCHA M zleva, A zprava seříznuty.

## 60. známka

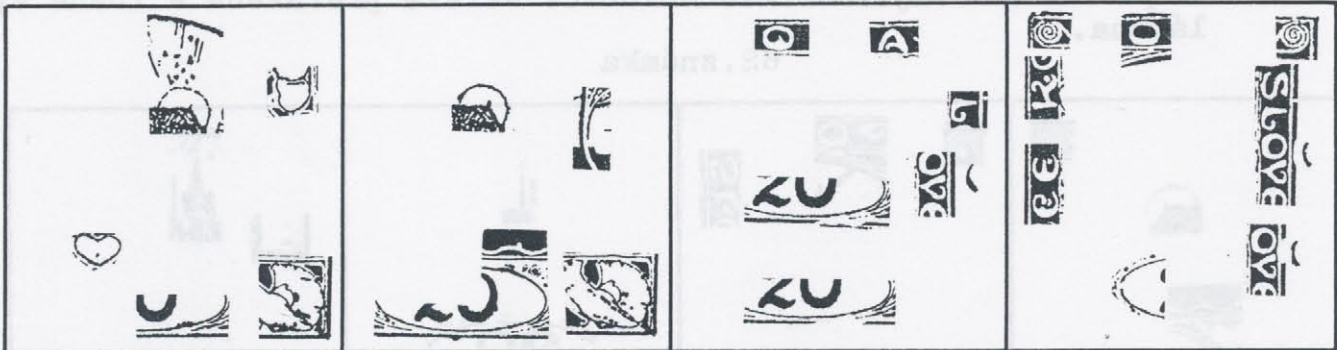

- I -60 Nad sluncem skupina teček. V 9. listu nahoře vodorovná čára. Ve 2. srdci dole tečka. Na oválu nárůstky ve 4,30. Na vějířku pravé holubice nárůstek, ve vějíři vpravo nahoře čárka, dole nad křídlem čára/spojeno/, dole v křídle tečky.
- II -60 Slunce zesíleno v 9,30. Pravý obrys pravé větve nad střechou přerušovaný. Na 6. oblouku vlnovky nárůstek. Na vějířku pravé holubice nárůstek, ve vějíři dole tečka až dvě, v křídle pod vějířkem řada teček. Rám pod štítkem s nárůstkem. U části nákladu na nule nárůstek ve 3,45.
- III -60 Horní rám nad A přerušovaný. Rám nad L přerušovaný. Dolní rám pod štítkem vpravo přerušovaný a pod přerušením dlouhá, vodorovná čára - totéž bez čáry pod přerušením. U části nákladu uvnitř O v PO dole nárůstek. V okraji nad V částečný otisk hřebu.
- IV -60 Horní rám přerušovaný nad 3. a 6. spirálou. Pod O v PO barevná linka přerušena. Rám mezi SL přerušovaný. Rám mezi OV zeslabený a postupně přerušovaný/varianty/. V okraji nad OV částečný otisk hřebu - bez otisku nezjištěno. Nad pravou dolní nožkou K v KO bílá skvrnka. Pod střední příčkou E v ČE bod. Na Č uvnitř vlevo nárůstek. Ovál přerušovaný v 9,00.

## 61. známka

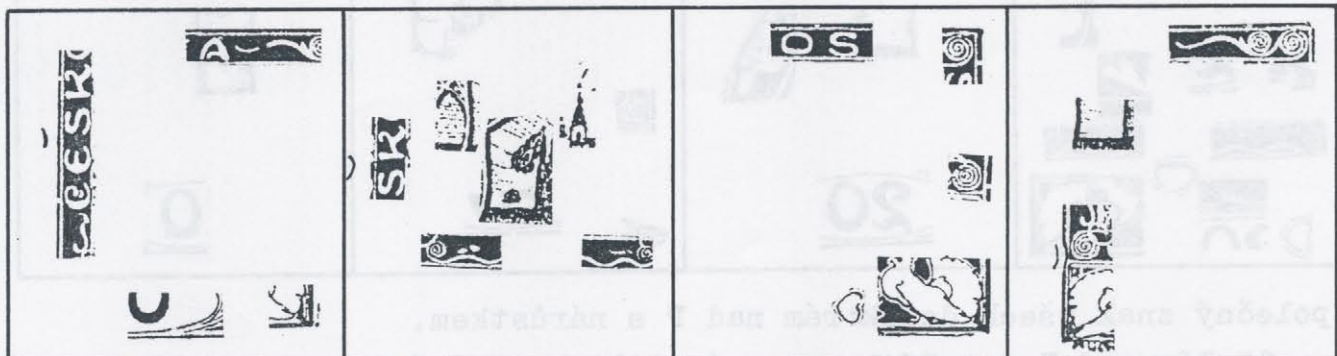

- I -61 Na A v TA nahoře nárůstek. Pravá vidlice přerušena. Levý rám nad K a Č přerušovaný. Na výzdobě před Č bílá skvrnka. U části nákladu v okraji proti ES částečný otisk hřebu. Ovál přerušovaný ve 4,45. Vedle pravého dolního rohu tečka - také svislá čára.
- II -61 Levý rám nad SK vylámaný až přerušovaný. Levý obrys levé větve nad střechou přerušovaný. Nad tečkou nad 6. věží vpravo čárka. Nad 1. obloukem vlnovky dvě bílé skvrny, nad 9. obloukem bílá, vodorovná čára.



- III-61 Rám mezi OŠ přerušovaný. Pravý rám pod 6. a proti 7. spirále přerušovaný. Chybějí dolní paprsky před 1. věží. 4. srdce vpravo přerušeno. V okraji pod pravou holubicí dlouhá, vodorovná čára.
- IV -61 Rám nad pravou vidlicí a 5. spirálou přerušovaný. Pravý rám proti 6. spirále přerušovaný. Dolní paprsky před 1. věží. Rám proti 2. spirále prohnutý, s částečným otiskem hřebu - bez otisku nezjištěno. Barevná ploška nad vějířem levé holubice svisle přerušena a různě vy lámána.

62. známka

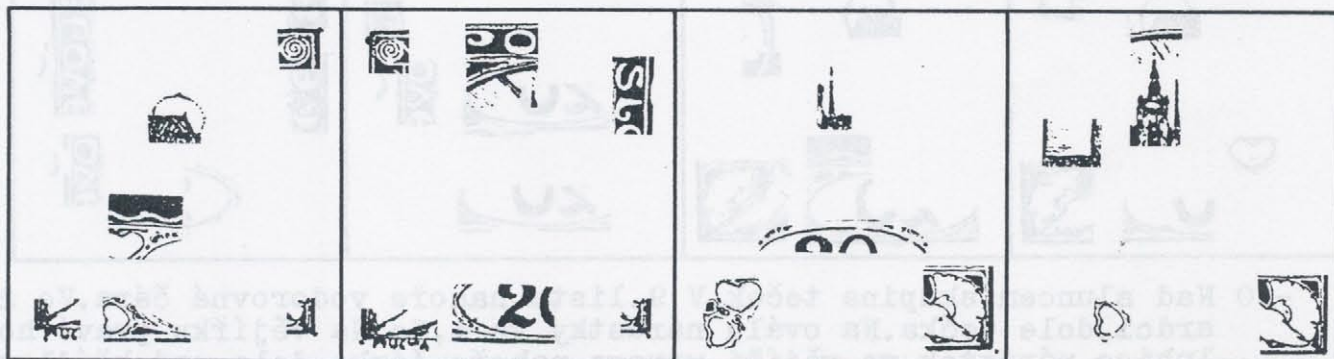

- I -62 Pravý horní roh vybíhá doprava, pravý dolní vybíhá. Na slunci nárůstek ve 12,00. Na 3. oblouku vlnovky nárůstek. Rám pod výzdobou u 1. srdce přerušovaný. U části nákladu levá nožka M dlouhá.
- II -62 Na levém rámu u horního rohu nárůstek. Dolní paprsek pod PO přerušovaný. Rám mezi SL zeslabený. Na oválu nárůstek v 8,00. Pod oběma dolními rohy tečka/spojeno/. H v CH dole seříznuto.
- III-62 4. věž nahoře přerušena. 1. srdce vpravo, 2. vlevo přerušeno. Ovál přerušovaný ve 12,30 a 2,00. Proti pravému dolnímu rohu tečka. U části nákladu v křídle pravé holubice tečka.
- IV -62 Nad 3. věží dlouhý paprsek. Dolní paprsky před 1. věží. 1. srdce vpravo dole přerušeno. U části nákladu ve vějířku pravé holubice tečka.

63. známka

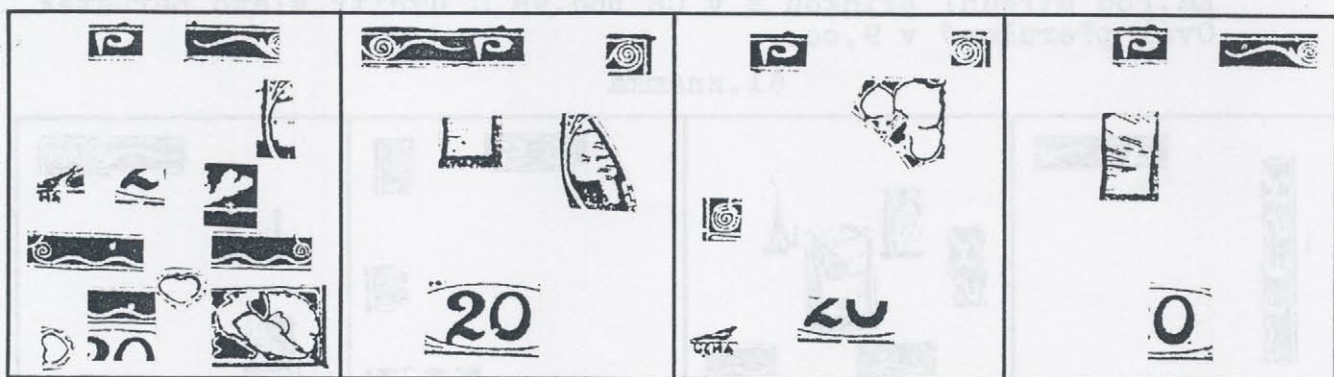

Společný znak všech desek: rám nad P s nárůstkem.

- I -63 Rám nad P a začátkem pravé vidlice s nárůstkem. U obrysu pravé větve tečka. Pod 8. větví křoví bílá linka zesílena. Nad 2. obloukem vlnovky bod, nad 5. obloukem bílá skvrna, pod 8. obloukem na lince nárůstek. 1. a 3. srdce dole přerušena. Za hlavou pravé holubice bílá skvrna, obrys prsou přerušovaný, křídlo nahoře zahnuté až do zad. Rám pod nohou levé holubice a dvojkou přerušovaný. Pravý dolní roh vybíhá.
- II -63 Rám nad P s nárůstkem a zeslabený nad levou vidlicí. Vedle pravého horního rohu tečka/spojeno/. Dolní paprsky před 1. věží. Paprsky



za pravou větví.Nula vylomena v 7,30.

U části nákladu dvojka vlevo dole spojena s oválem.

- III-63 Rám nad P s nárůstkem,nad 6.spirálou přerušeny.Pravý horní roh přerušeny.7.a 8.list dole,9.list vlevo přerušeny.Levý rám pod 2.spirálou přerušeny.Rám pod číslicemi přerušeny.Pod C v CH tečka.
- IV -63 Rám nad P s nárůstkem.Nad pravou vidlicí bod.Paprsek proti středu 1.věže přerušeny.Dolní paprsky před 1.věží.Za nulou dole tečka.

64.známka

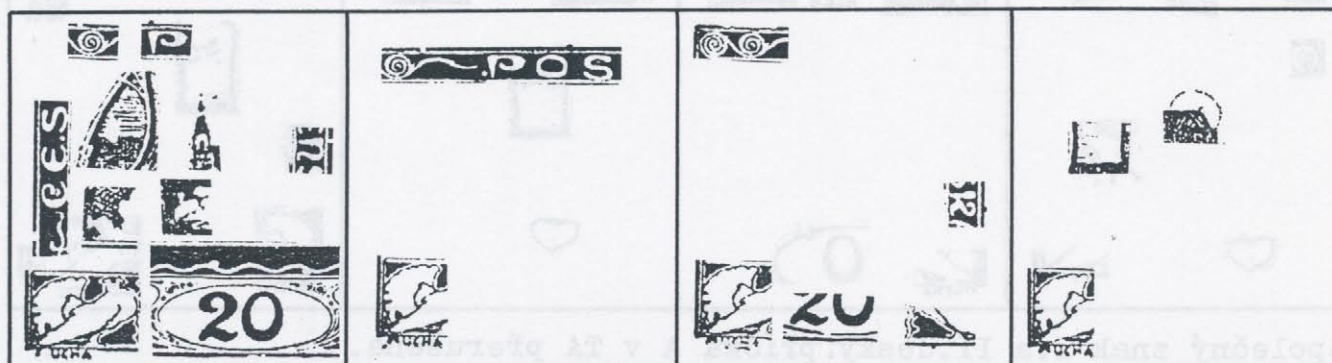

Společný znak všech desek:ve vějíři levé holubice dole skvrna.

- I -64 Ve vějíři levé holubice dole skvrna,obrys prsou přerušeny.Rám nad 4.spirálou přerušeny.Za levou větví vylomena střecha a přerušeny paprsky.6.věž pod kopulí přerušena.Rám nad N přerušeny.Mezi ES dole bod.Rám proti výzdobě před Č přerušeny.Na 1.větvi keře vlevo bílá skvrna.Nad 1.větvi křoví bílá skvrnka.Na 4.a 6.oblouku vlnovky bílé skvrny.Ovál přerušeny v 8,30.Rám pod nulou zeslabený až přerušeny.Pravá nožka M chybí.  
U části nákladu rám nad P s nárůstkem.
- II -64 Ve vějíři levé holubice dole skvrna.Rám nad levou vidlicí přerušeny.Před P dole bod.Na rámu mezi OŠ nárůstek.Pod levou nožkou M tečka/spojeno/.
- III-64 Ve vějíři levé holubice dole skvrna.Rám nad 4.spirálou zeslabený.Rám nad K v KÁ s nárůstkem.Ovál přerušeny v 6,00.Na rámu pod výzdobou u pravé holubice nárůstek.UCHA dole seříznuto a podtrženo.
- IV -64 Ve vějíři levé holubice dole skvrna.Slunce přerušeno 11,15-11,45. Dolní paprsky před 1.věží.

65.známka

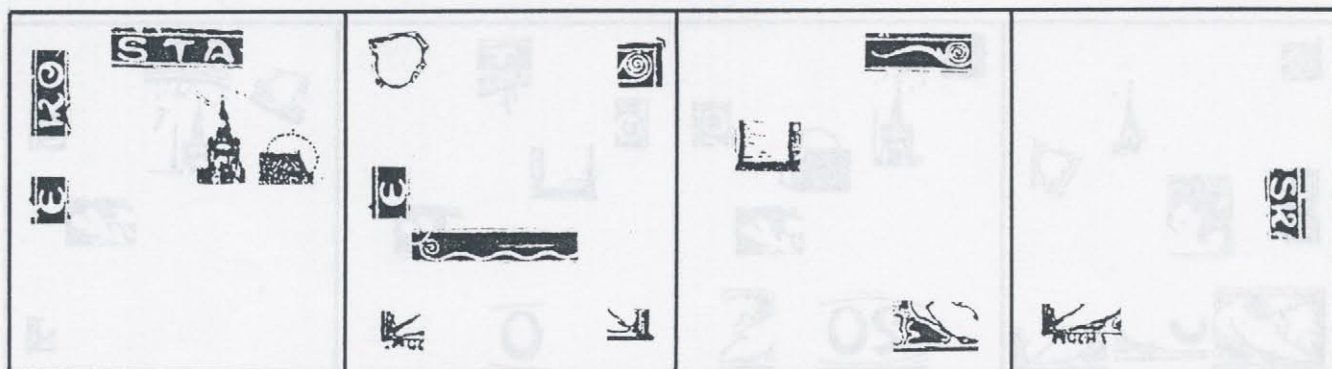

- I -65 Rám mezi ŠT 2x přerušeny.Na A v TA bílá skvrna.Levý rám nad O a E přerušeny.Mezi nožkami K v KO zdola nárůstek.3.věž vlevo vylomena.Nad sluncem ve 12,00 tečka/spojeno/.
- II -65 Nad pravým horním rohem čárka/spojeno/.3.list vlevo nahoře přerušeny.Levý rám nad E s nárůstkem.Pravý dolní roh vybíhá dopra-



va. Před M tečka.

U části nákladu nad 2.a 3.obloukem vlnovky bílá,vodorovná čára.

III-65 Rám nad pravou vidlicí přerušovaný.Dolní paprsky před 1.věží.Výzdoba u pravé holubice vlevo vylomena.

IV -65 Pravý rám mezi SK přerušovaný.Levá nožka A v CHA chybí.

66.známka

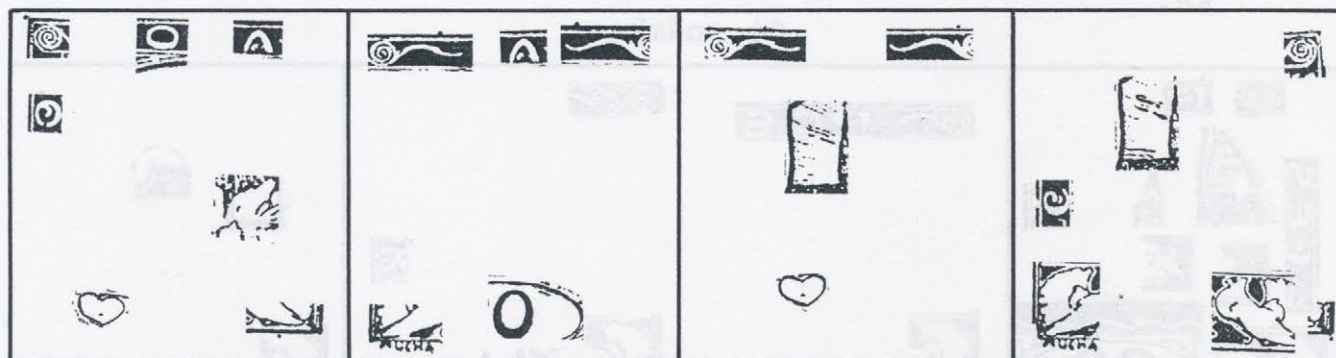

Společný znak I.a II.desky:příčka A v TA přerušena.

Společný znak I.a III.desky:ve 2.srdci tečka..

Společný znak III.a IV.desky:paprsek proti středu 1.věže přerušovaný.

I -66 Příčka A v TA přerušena.Ve 2.srdci tečka.Barevná linka nad obloukem pod O v PO přerušena.O v KO vlevo přerušeno.6.větev křoví vlevo deformována.

U části nákladu proti levému hornímu rohu tečka.V okraji pod křídlem pravé holubice tečka.

II -66 Příčka A v TA přerušena.Křídlo levé holubice přerušeno nad UC. U části nákladu rám nad levou a pravou vidlicí s nárůstkem.Ve štítku čárka v 1,30 až nárůstek na oválu.

III-66 Ve 2.srdci tečka.Paprsek proti středu 1.věže přerušovaný.V okraji nad levou a pravou vidlicí tečky až nárůstek na rámu.

IV - 66 Paprsek proti středu 1.věže přerušovaný.Pravý rám ukončený pod horním rohem,proti 6.spirále zeslabený.Rám nad Č přerušovaný a nad dolním rohem ukončený.Obrys levé holubice za vějířkem přerušovaný.Obrys křídla a zad pravé holubice proti vějířku přerušovaný.

U části nákladu pod pravým dolním rohem tečka.

67.známka

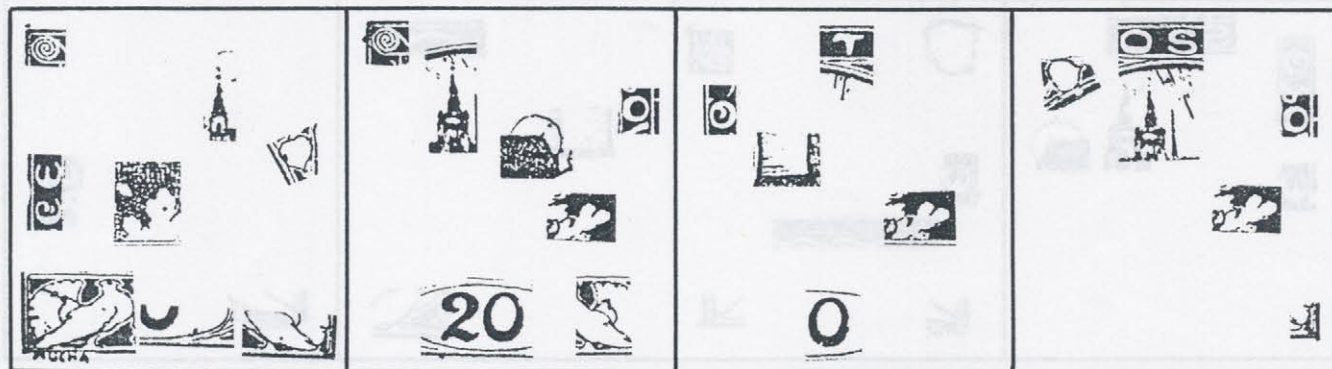

Společný znak II.a III.desky:na 8.větvi křoví vlevo dole bílá čára.

I -67 Rám mezi ČE vylomený.Nad 1.větvi keře bílá skvrna,ve 2.větvi tečka.Na 10.listu vlevo nárůstek.Vějíř levé holubice nahoře rozdělený,dole tři tečky.Na oválu nárůstek ve 4,30.V křídle pravé



holubice dole tečka.

U části nákladu nad levým horním rohem tečka/spojeno/. Nad tečkou nad 6.věží tečka.V křídle levé holubice nahoře tečka.

- II -67 Na 8.větvi křoví vlevo dole bílá čára.Na levém rámu proti 3.spirále nárůstek.Pod obloukem u paprsku nad 3.věží vlevo tečka.Ve slunci tečka až nárůstek v 1,30,na slunci nárůstek ve 3,45.V křídle pravé holubice čárka u vějířku.Nula seříznuta ve 2,00. Rám pod dvojkou s nárůstkem.  
U části nákladu pravý rám nad 0 přerušný.
- III-67 Na 8.větvi křoví vlevo dole bílá čára.U paprsku pod T vpravo tečka.Na lince za 0 v KO nahoře nárůstek.Dolní paprsky před 1.věží.Nula vylomena v 6,30.
- IV -67 Barevný oblouk pod 5.listem shora vylomený.Mezi paprsky pod OŠ vodorovná čárka.U hlavního paprsku vpravo nahoře tečka/spojeno/. Pravý rám nad 0 přerušný.Pravý dolní roh vybíhá dolu.  
U části nákladu na 8.větvi křoví vlevo dole bílá čára.

### 68.známka

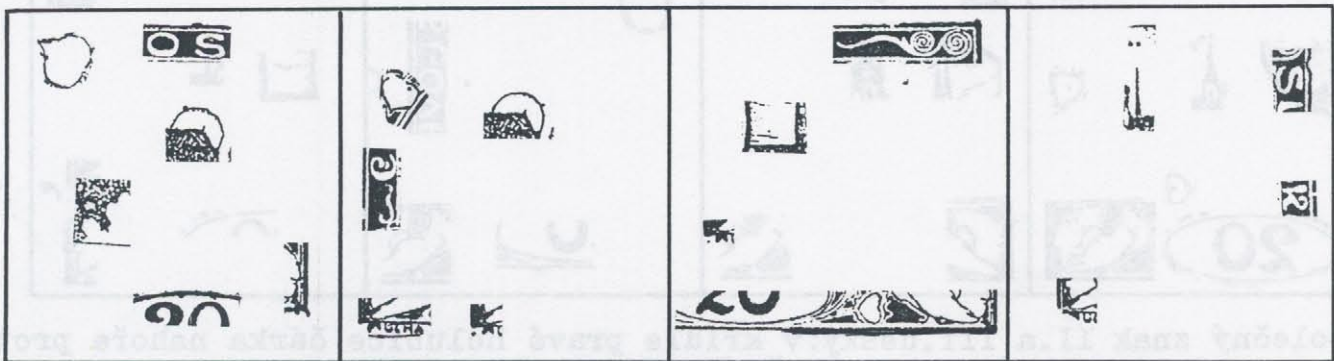

- I -68 Na 3.listu vlevo nárůstek.Na slunci nárůstek v 11,00.Nad 1.větvi keře bílá skvrna.Na oválu nárůstky v 11,45 a 12,15.  
U části nákladu na rámu mezi OŠ nárůstek.Na dolním rámu nárůstek u pravého rohu,který vybíhá.
- II -68 V 1.listu vpravo nahoře tečka.Rám proti výzdobě před Č přerušný.Před M tečka.  
U části nákladu u slunce tečka ve 2,00.MUCHA podtrženo.
- III-68 Rám nad pravou vidlicí přerušný,u pravého rohu s nárůstkem.Dolní paprsky před 1.věží.Pravá polovina dolního rámu zesílena.Před M tečka.
- IV -68 Vysoko nad 4.věží dvě tečky vedle sebe.Pravý rám nad K přerušný.Levý dolní roh otevřený.M dole zleva seříznuto.  
U části nákladu rám i linka nad S ve SL prohnuty.

### 69.známka

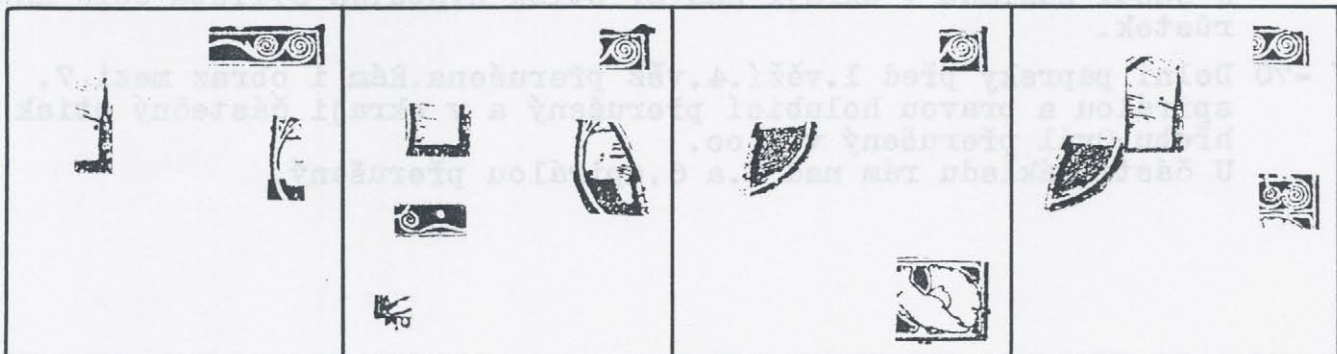

Společný znak všech desek:rám nad 6.spirálou zeslabený až přerušný.



Společný znak III.a IV.desky:na levé větvi dole bílá skvrna.

- I -69 Rám nad 6.spirálou zeslabený.Před 1.věží uprostřed tečka/spojeno/.Pravý obrys pravé větve nad střechou přerušený.  
U části nákladu rám nad pravou vidlicí vylomený.
- II -69 Rám nad 6.spirálou zeslabený,vzápětí zesílený.Pravý horní roh vybíhá doprava.Dolní paprsky před 1.věží.Paprsky za pravou větví.Nad 1.obloukem vlnovky bílá skvrna.  
U části nákladu pod pravou nožkou M tečka.
- III-69 Rám nad 6.spirálou přerušený.Na levé větvi dole bílá skvrna.Chybějící dolní paprsky před 1.věží.Pravý rám za holubicí a rám pod její nohou s nárůstkem.
- IV -69 Rám nad 6.spirálou ukončený.Na levé větvi dole bílá skvrna.Pravý rám pod horním rohem ukončený.Paprsky před 1.věží.Barevná linka pod 7.spirálou přerušena.

## 70.známka

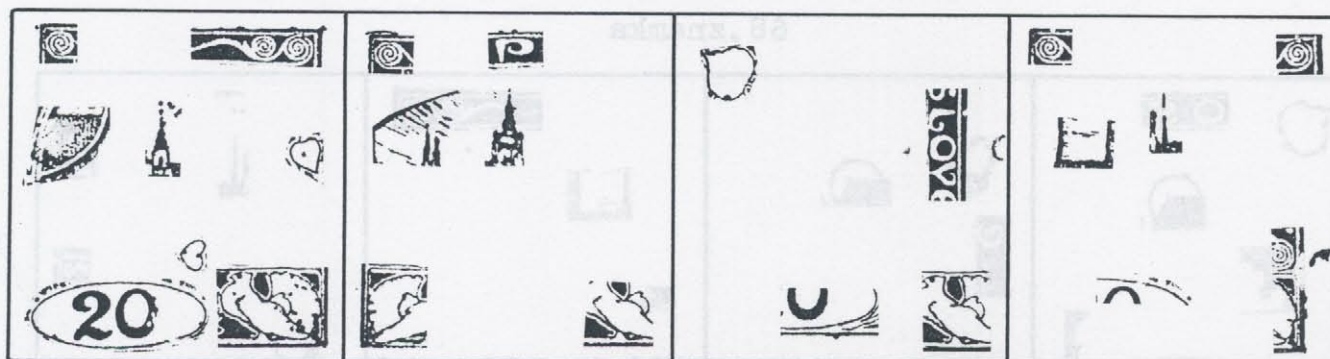

Společný znak II.a III.desky:v křídle pravé holubice čárka nahoře proti vějířku.

- I -70 Rám před 5.spirálou s nárůstkem.Proti pravému hornímu rohu tečka/spojeno/.Nad tečkou nad 6.věží tečka,vpravo od ní další.V 10.listu tečka.Nula s nárůstkem ve 2,00,seříznuta ve 3,30.V pravé části nuly dva body/spojeny do skvrny/.Ovál s nárůstkem ve 3,15 a 7,45,přerušený ve 4,30.Na 4.srdci vlevo a vpravo nárůstkem.V pravé holubici tečky,na vějířku nárůstek.  
U části nákladu vedle levého horního rohu tečka.Za levou větví světlna.
- II -70 V křídle pravé holubice čárka nahoře proti vějířku.Všechny paprsky nad 2.věží přerušeny.Vějíř levé holubice vlevo přerušený.  
U části nákladu v horním okraji nad 3.spirálou čára/spojeno/.Rám nad P s jedním až dvěma nárůstkem.Na 3.věži vpravo nahoře tečka.
- III-70 V křídle pravé holubice čárka nahoře proti vějířku.Rám nad L vylomený až přerušený.Na rámu pod štítkem vpravo nárůstek.  
U části nákladu v okraji nad OV otisk hřebu.Na 3.listu dole nárůstek.
- IV -70 Dolní paprsky před 1.věží.4.věž přerušena.Rám i obraz mezi 7.spirálou a pravou holubicí přerušený a v okraji částečný otisk hřebu.Ovál přerušený v 1,00.  
U části nákladu rám nad 3.a 6.spirálou přerušený.



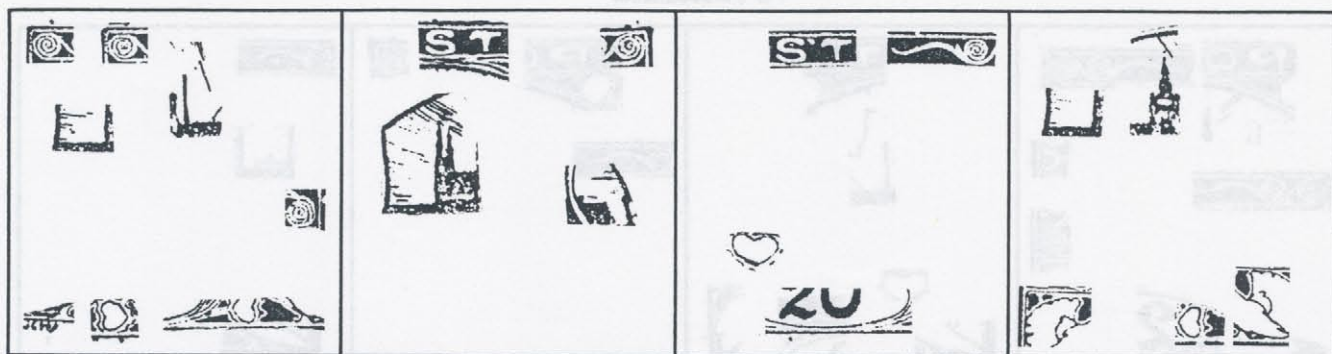

- I -71 U hlavního paprsku vlevo nahoře tečka. Dolní paprsky před 1.věží. Rám nad 7 spirálou vylomený až přerušovaný. Na rámu pod 1.srdcem dva nárůstky. Rám od konce štítku k noze pravé holubice zeslabený, pod 4.srdcem často přerušovaný. Pravá nožka A v CHA krátká. U části nákladu v okraji nad 3.spirálou tečka, také vodorovná čára.
- II -71 Rám nad Š a 6.spirálou s nárůstkem. Barevná linka dole před T přerušena. Paprsky nad 1.a 2.věží. Dolní paprsky před 1.věží. Za pravou větví nad střechou vodorovná čára. U části nákladu v okraji nad 6.spirálou tečka.
- III-71 Rám nad pravou vidlicí přerušovaný. Nahoře mezi ŠT bílá skvrna. 2.srdce vpravo přerušeno. Ovál přerušovaný ve 4,45. V okraji pod dvojkou tečka.
- IV -71 Nad 3.věží dlouhý paprsek. Dolní paprsky před 1.věží. Vějířek pravé holubice nahoře přerušovaný. Rám pod 4.srdcem přerušovaný. U části nákladu barevná ploška nad vějířem levé holubice svisle přerušena.

## 72.známka

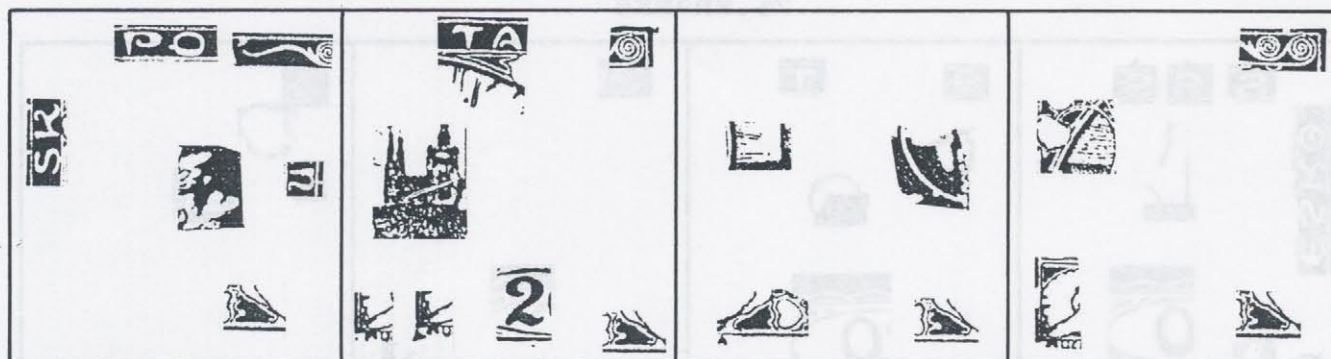

- Společný znak všech desek: výzdoba u pravé holubice vlevo vylomena.
- I -72 Výzdoba u pravé holubice vlevo vylomena. Rám nad P přerušovaný. Na O v PO vlevo nárůstek. Nad začátkem pravé vidlice bílá skvrna. Levý rám nad K a S přerušovaný. Rám nad N přerušovaný. Mezi 7.a 8.větví křoví bod.
- II -72 Výzdoba u pravé holubice vlevo vylomena. U paprsků mezi TA vlevo dole tečka. Pod levým dolním rohem tečka až skvrna. V okraji pod dvojkou tečka. U části nákladu vedle pravého horního rohu tečka/spojeno/. Od 2.věže bílá čára šikmo do 3.věže.
- III-72 Výzdoba u pravé holubice vlevo vylomena. Dolní paprsky před 1.věží. Na pravé větvi dole bílý nárůstek. Na rámu pod výzdobou u levé holubice a 1.srdcem nárůstek.
- IV -72 Výzdoba u pravé holubice vlevo vylomena. Rám mezi 5.a 6.spirálou přerušovaný. Barevná linka nad obloukem za levou větví přerušena. Levý rám za holubicí přerušovaný.



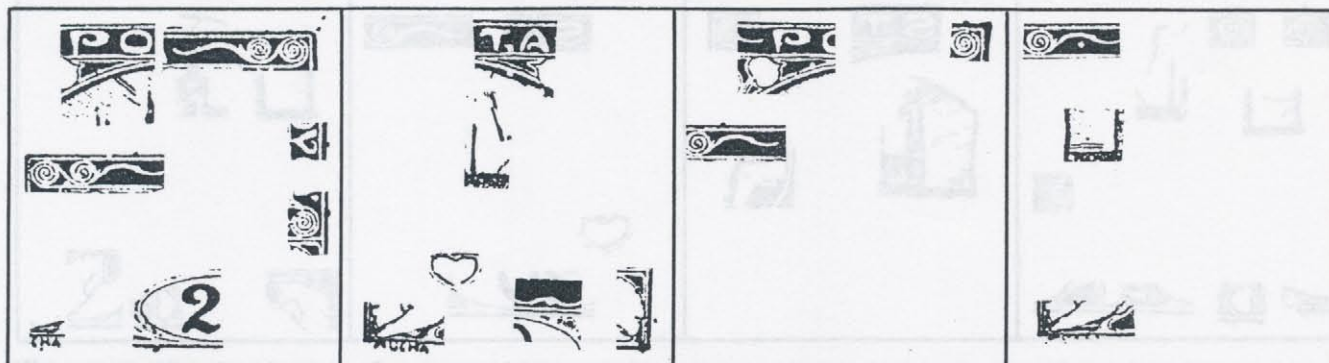

- I -73 Rám nad levou vidlicí přerušený a s nárůstkem. Ve 4. spirále a vlevo pod ní bílé skvrny. Nožka P dole spojena s linkou. Pod paprsky pod PO mimořádný paprsek. Rám nad V a 7. spirálou s nárůstkem. Rám pod štítkem vlevo s nárůstkem.  
U části nákladu v okraji nad začátkem pravé vidlice čárka. Vysoko proti pravému hornímu rohu tečka. Pod levou nožkou H tečka/spojeno/.
- II -73 Mezi TA dole bílá skvrna. Barevný oblouk pod TA shora vylomený. 6. oblouk vlnovky zesílený. 2. srdce dole přerušeno. Křídlo levé holubice přerušeno nad H. Před M tečka až čárka. V okraji za pravou holubicí tečka.  
U části nákladu u hlavního paprsku vpravo dole tečka.
- III-73 Na nožce P vpravo nárůstek. Výzdoba u 5. listu zdola vylomena.  
U části nákladu rám nad levou vidlicí a 6. spirálou s nárůstkem.
- IV -73 Pod levou vidlicí bod. Dolní paprsky před 1. věží. Na rámu pod nohou levé holubice nárůstek. Podpis poškozený, nečitelný.

## 74. známka

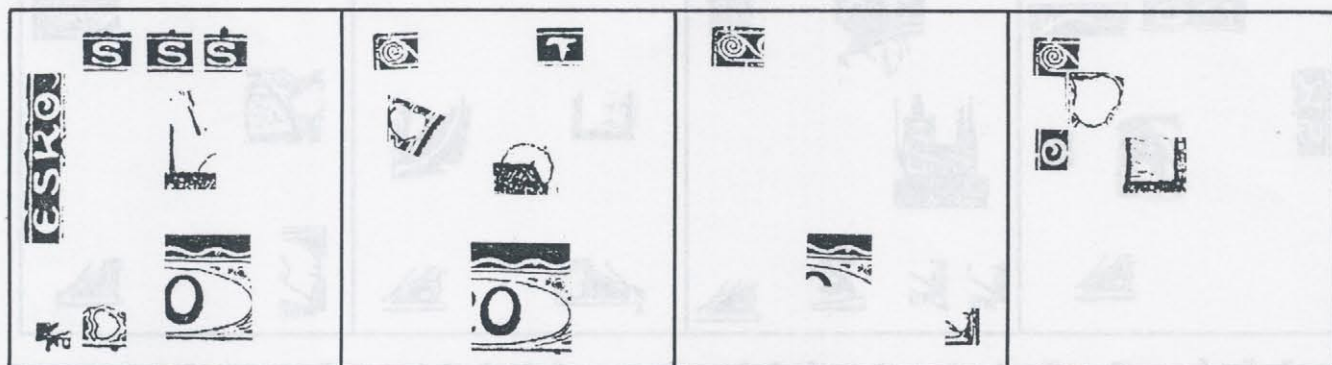

- Společný znak I. II. a III. desky: na 6. oblouku vlnovky zdola nárůstek.  
Společný znak II. III. a IV. desky: rám nad 3. spirálou přerušený.
- I -74 Na 6. oblouku vlnovky zdola nárůstek. Rám nad Š s nárůstkem-varianty. Rám nad SKO zeslabený, nad E přerušený. 1. srdce nahoře přerušeno a pod ním na rámu nárůstek. Levá nožka M dlouhá.  
U části nákladu u hlavního paprsku vpravo dole tečka.
- II -74 Na 6. oblouku vlnovky zdola nárůstek. Rám nad 3. spirálou přerušený. Na nožce T vpravo nárůstek. 1. list vpravo přerušený. Nad sluncem tečka až nárůstek v 1,30. Ovál přerušený ve 12,45. Na rámu pod štítkem vpravo nárůstek.
- III-74 Na 6. oblouku vlnovky zdola nárůstek. Rám nad 3. spirálou přerušený. Chybějí dolní paprsky před 1. věží.  
U části nákladu dolní rám u pravého rohu přerušený.



IV -74 Rám nad 3.spirálou přerušeny.3.list vlevo přerušeny.Levý rám nad 0 přerušeny.Dolní paprsky před 1.věží.

## 75.známka

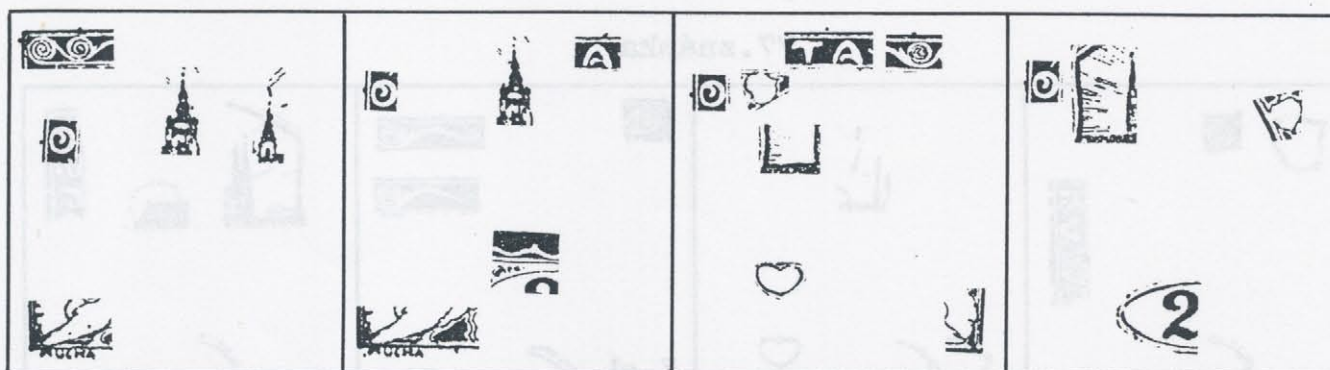

Společný znak všech desek: levý rám nad 0 s nárůstkem.

I -75 Levý rám nad 0 a proti 3.spirále s nárůstkou.Na dolní kopuli 3.věže vpravo nárůstek.Nad tečkou nad 6.věží čárka.Rám nad 4.spirálou s nárůstkem.

U části nákladu v křídle levé holubice tečka nad C,někdy také nad A.

II -75 Levý rám nad 0 s nárůstkem.Horní rám nad A s nárůstkem.U 3.věže vlevo nahoře tečka až nárůstek.Na 4.oblouku vlnovky nárůstek.Rám pod výzdobou u levé holubice s nárůstkem.Před M tečka až šikmá čárka.

III-75 Levý rám nad 0 s nárůstkem.5.list nahoře přerušeny.Dolní paprsky před 1.věží.

U částinákladu v okraji mezi TA tečka až nárůstek na rámu.Rám nad 5.spirálou s nárůstkem.2.srdce vpravo nahoře přerušeno.Pравý rám u dolního rohu přerušeny.

IV -75 Levý rám nad 0 s nárůstkem.Paprsek proti středu 1.věže přerušeny.Dolní paprsky před 1.věží.10.list vlevo přerušeny.Ovál přerušeny v 9,15.

## 76.známka

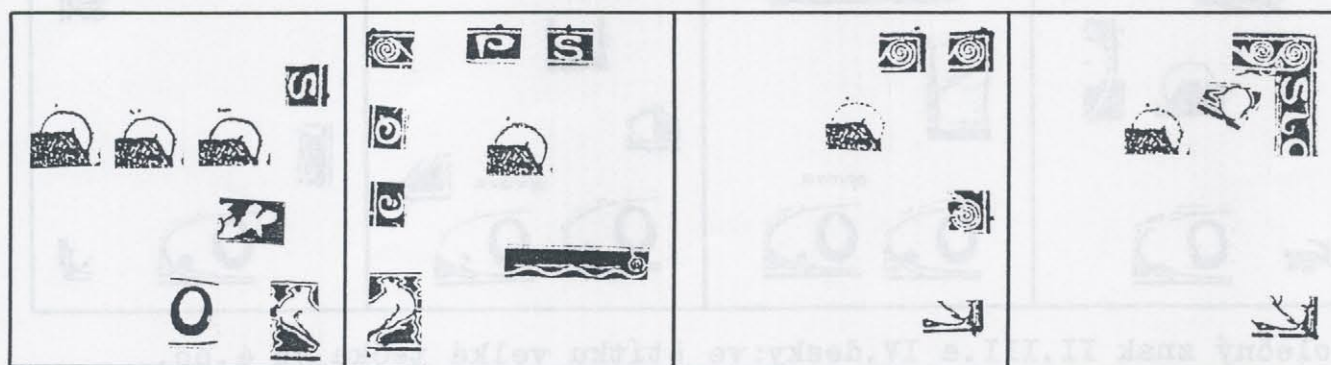

Společný znak II.III.aIV.desky:nad sluncem tečka až nárůstek v 11,15.

I -76 Nad sluncem v 11,15 tečka až dvě/spojeny/.Rám nad S ve SL s nárůstkem.Na 8.větvi křoví zdola nárůstek.Nula vylomena ve 3,30. Obrys pravé holubice na prsou přerušeny.

II -76 Na slunci nárůstek v 11,15.Rám nad P s nárůstkem.Na 0 v KO vpravo nahoře nárůstek.Výzdoba u levé holubice shora vylomena. U části nákladu horní rám s nárůstkou u levého rohu a nad Š.Rám nad Č přerušeny.7.,8.a 9.oblouk vlnovky protíná bílá čára.

III-76 Nad sluncem tečka až nárůstek v 11,15.Na rámu proti 7.spirále nárůstek.Dolní rám u pravého rohu s nárůstkem.

U části nákladu v okraji nad 6.spirálou tečka až nárůstek.



IV -76 Nad sluncem tečka až nárůstek v 11,15. Pod spojnicí 5. a 6. spirály bílý kroužek. Pravý rám před S ve SL přerušovaný. Na L nahoře bílá čára. 6. list dole přerušovaný. Rám pod křídlem pravé holubice přerušovaný. Pravý dolní roh vybíhá.

77. známka

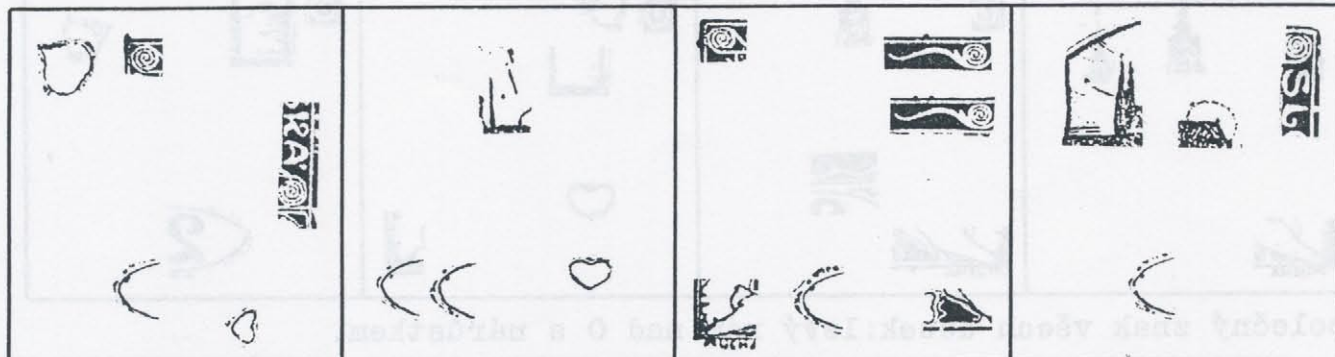

Společný znak všech desek: na oválu nárůstek v 9,15.

I -77 Na oválu nárůstek v 9,15. Levý horní roh vybíhá nahoru. 3. list nahoře přerušovaný. Rám nad KÁ 4x, pod 7. spirálou 1x přerušovaný. 4. srdce vlevo dole přerušeno.

II -77 Na oválu nárůstek v 9,15. Nad hlavním paprskem tečka. Mezi 4. věží a hlavním paprskem tečka. 3. srdce vpravo přerušeno.

III-77 Na oválu nárůstek v 9,15. Ve vějíři levé holubice dole tečka. Rám pod výzdobou u pravé holubice přerušovaný. U části nákladu rám nad pravou vidlicí s jedním až dvěma nárůstky. Levý rám proti 3. spirále s nárůstkem.

IV -77 Na oválu nárůstek v 9,15, přerušovaný v 9,00. Pravý rám přerušovaný proti a pod 6. spirálou a nad L. Nad 2. věží nejsou paprsky. Na slunci nárůstek v 10,00.

78. známka

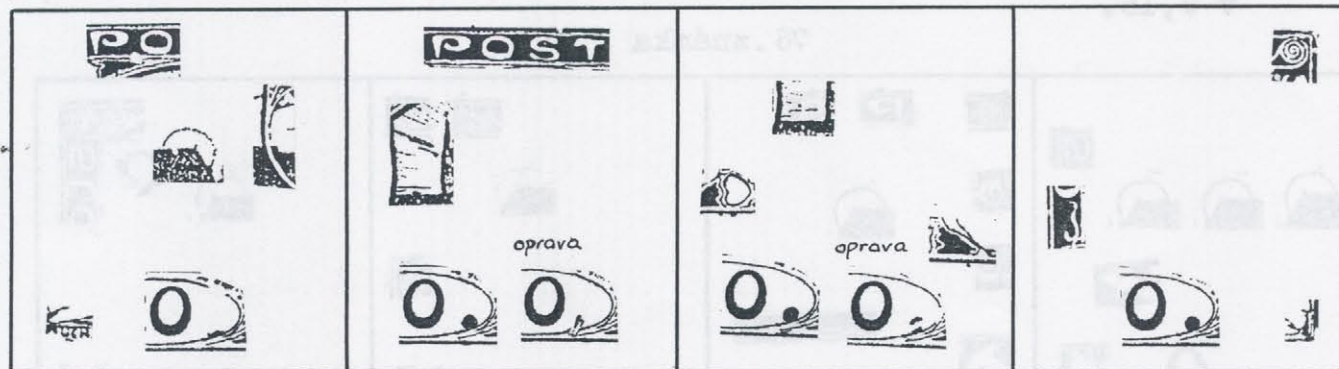

Společný znak II. III. a IV. desky: ve štítku velká tečka ve 4,00.

I -78 Na lince dole mezi PO bílá skvrna. Rovná střecha ve slunci vylomena. Pravý obrys pravé větve nad střechou 2x přerušovaný. Ovál přerušovaný 1,30-2,00 a s nárůstkem ve 4,15/zbytek tečky která byla odstraněna před zahájením tisku. U části nákladu mezi UC dole vodorovná čárka.

II -78 Ve štítku velká tečka ve 4,00/opraveno/. Rám mezi ŠT přerušovaný. Dolní a horní paprsky před 1. věží. U části nákladu na rámu mezi PO nárůstek.

Oprava: po nedokonalém odstranění tečky zůstaly dvě šikmé čáry a přerušovaný ovál ve 4,30.

III-78 Ve štítku velká tečka ve 4,00/opraveno/. Dolní paprsky před 1. věží. Rám pod 1. srdcem s jedním až dvěma nárůstky.



U části nákladu v okraji pod výzdobou u pravé holubice tečka.

Oprava: po nedokonalém odstranění tečky zůstala horní a pravá dolní část tečky. Navíc byl ovál přerušen ve 3,00-3,30.

IV -78 Ve štítku velká tečka ve 4,00. Pravý rám proti 6. spirále přerušovaný, nad dolním rohem ukončený. Levý rám proti výzdobě před Č přerušovaný.

79. známka

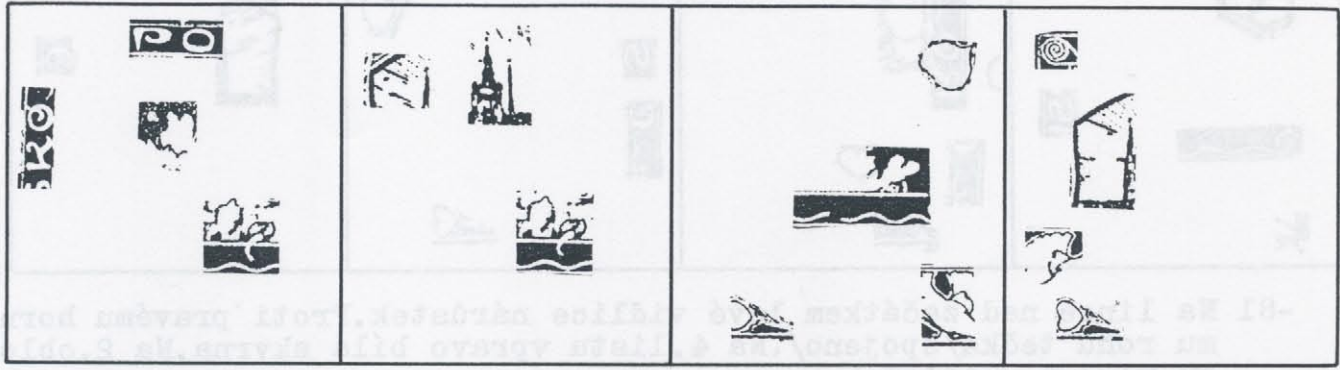

Společný znak I. a II. desky: v pásu za 9. větví křoví bílá, zahnutá skvrna.

I -79 V pásu za 9. větví křoví bílá, zahnutá skvrna. Rám nad O v PO vyložený. Rám nad KO chybí. Před 2. větví křoví bílá skvrna.

II -79 V pásu za 9. větví křoví bílá, zahnutá skvrna. U spoje levé větve s obloukem tečka mezi paprsky. Nad 4. věží tečka. U části nákladu u 3. věže vlevo nahoře tečka až nárůstek.

III-79 Chybějí dolní paprsky před 1. věží. Pod 8. větví křoví bílá, svislá skvrna. 7. oblouk vlnovky přerušovaný. Vějíř pravé holubice za hlavou zeslabený až přerušovaný. Na rámu pod výzdobou u 1. srdce nárůstek. U části nákladu 8. list vlevo přerušovaný.

IV -79 Horní rám u levého rohu seříznutý. Paprsky před 1. věží. Vějířek levé holubice vlevo přerušovaný. Rám pod výzdobou u 1. srdce přerušovaný.

80. známka

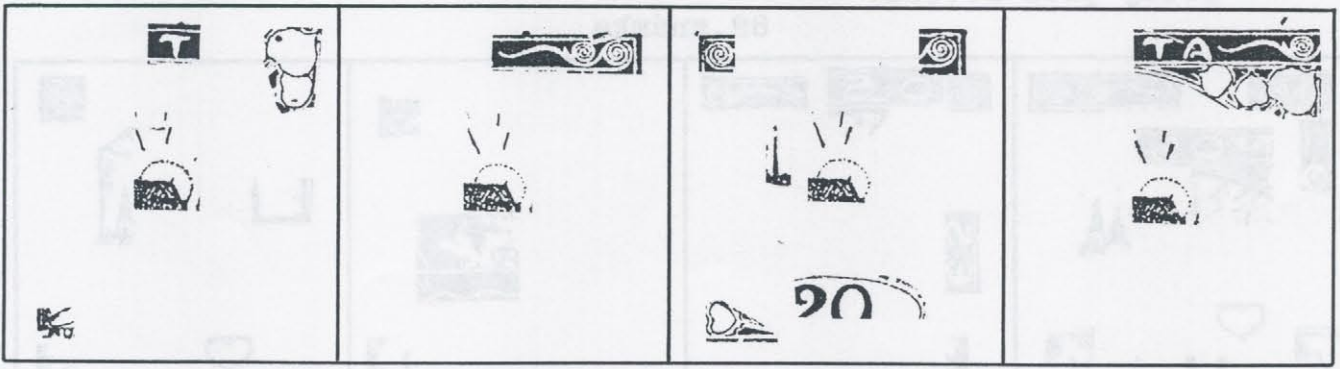

Společný znak všech desek: nad sluncem ve 12,00 nezvyklý paprsek.

I -80 Nad sluncem ve 12,00 nezvyklý paprsek, v 1,30 čárka až tečka. V 8. listu vlevo tečka. V 9. listu dole čárka až tečka. U části nákladu rám nad T s nárůstkem. Mezi paprsky nad slunce vodorovná čárka. Na levé nožce M vodorovná čárka.

II -80 Nad sluncem ve 12,00 nezvyklý paprsek. Rám nad pravou vidlicí s nárůstkem, mezi 5. a 6. spirálou přerušovaný.

III-80 Nad sluncem ve 12,00 nezvyklý paprsek. 4. věž je zkrácena. Ovál přerušovaný v 11,45 a 1,30. Rám pod výzdobou u 1. srdce přerušovaný. U části nákladu proti levému hornímu rohu tečka. Pravý rám u horního rohu přerušovaný.



IV -80 Nad sluncem ve 12,00 nezvyklý paprsek.V okraji nad pravou vidlicí barevná skvrna.Rám nad T přerušuje bílá čára, která postupuje do A a 8.listu.Šikmá střecha ve slunci vylomena.

## 81.známka

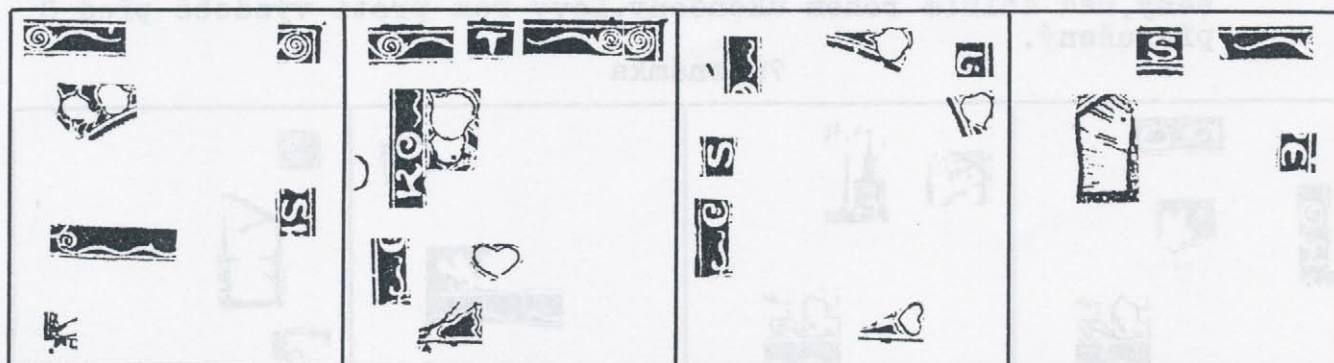

- I -81 Na lince nad začátkem levé vidlice nárůstek.Proti pravému hornímu rohu tečka/spojeno/.Na 4.listu vpravo bílá skvrna.Na 2.oblouku vlnovky nárůstek.  
U části nákladu S ve SKÁ nahoře spojeno s linkou.Pod levou nožkou M tečka až skvrna.
- II -81 Na rámu nad 4.spirálou a levou vidlicí dlouhý,hranatý nárůstek, nad T a 5.spirálou nárůstky.Ve 2.listu dole tečka.Rám proti výzdobě před Č přerušovaný.2.srdce dole přerušeno.Rám pod výzdobou u levé holubice s nárůstkem.  
U části nákladu obrys 3.listu nahoře zdvojený.Pravý horní roh vybíhá doprava.V okraji nad KO otisk hřebu.
- III-81 Barevný oblouk pod výzdobou u 6.listu vylomený až přerušovaný.Nad obloučkem L bod.10.list vlevo přerušovaný.Levý rám nad S a výzdobou před Č zeslabený.Rám pod výzdobou u 4.srdce s nárůstkem.  
U části nákladu v okraji nad výzdobou za KO částečný otisk hřebu.
- IV -81 Rám nad začátkem pravé vidlice přerušovaný.Š dole spojeno s linkou.Pravý rám nad E přerušovaný.U vrcholu 1.věže vlevo tečka.Dolní paprsky před 1.věží.

## 82.známka

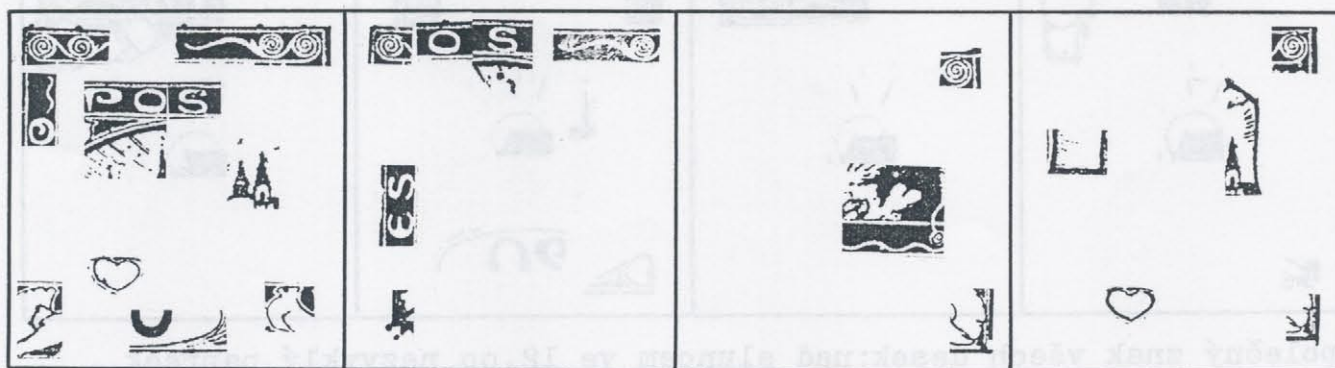

- I -82 Horní rám s nárůstky u levého rohu,nad 4.,5.,6.spirálou a začátkem pravé vidlice.Š nahoře přerušeno.Pod paprsky pod PO dvě až tři tečky a nezvyklý paprsek vlevo u 3.věže.Rám za KO přerušovaný.Vysoko nad 5.věží tečka.Nad 6.věžičybyí tečka.Na vějířku levé holubice vlevo nárůstek.Na 2.srdci vlevo nárůstek.Ve štítku tečka až nárůstek ve 4,45.Obrys pravé holubice za hlavou přerušovaný.
- II -82 Rám nad 3.spirálou přerušovaný.Pod obloukem pod Š tečka.Levý rám nad ES zeslabený.Na levém dolním rohu tečka.Pod levou nožkou M skvrna/spojeno/.  
U části nákladu na rámu nad O v PO nárůstek.Na pravé vidlici světlna.



- III-82 Horní rám u pravého rohu zesílený. Pravý rám u obou rohů přerušovaný. Na 8. oblouku vlnovky zdola nárůstek. Nad 8. větví křoví vlevo bod.
- IV -82 Na 6. spirále dole nárůstek. Podél levého obrysu pravé větve nezvyklé paprsky. Dolní paprsky před 1. věží. 2. srdce vpravo nahoře přerušeno. Pravý dolní roh vybíhá dolu.

## 83. známka

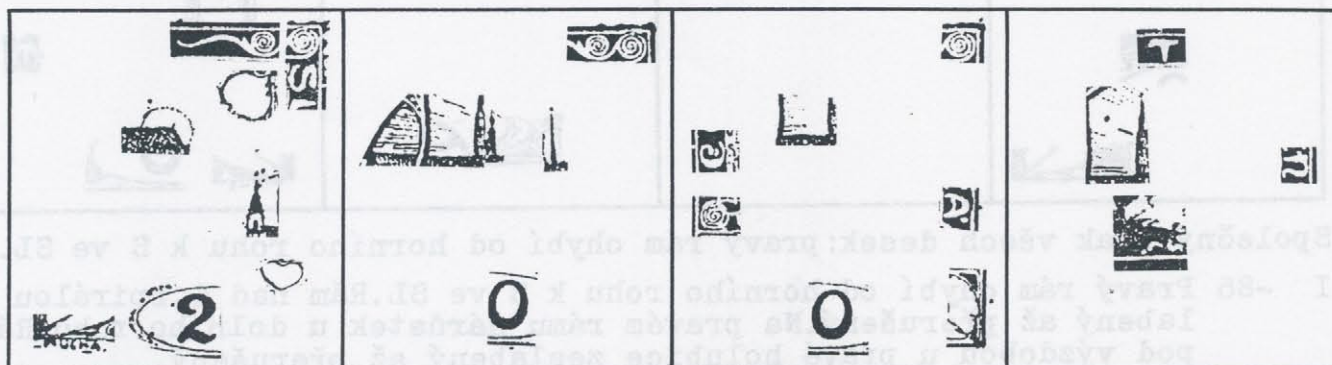

- I -83 Rám nad začátkem pravé vidlice s nárůstkem. Pravý rám od horního rohu za S ve SL doformovaný a vylámaný, 8. list vpravo 2x vylomený, u stonku přerušovaný. U slunce dvě tečky nad sebou v 10,30. U tečky nad 6. věží vpravo tečka. Na oválu nárůstek v 8,00. Před dvojkou nahoře tečka. 3. srdce vlevo nahoře přerušeno. U části nákladu vedle levé nožky M a pod H čárky, za A tečka.
- II -83 Horní rám od 5. spirály k pravému rohu 3x zesílený. Nad 4. věží tečka. Dolní paprsky před 1. věží a za levou větví. U části nákladu v okraji pod nulou tečka až nárůstek na rámu.
- III-83 Dolní paprsky před 1. věží. Nad 6. věží chybí tečka. Rám nad Á s nárůstkem. Rám nad Č přerušovaný. Ve 2. spirále dole bílá čára. Rám pod nulou přerušovaný. U části nákladu nad pravým horním rohem tečka. V okraji za pravou holubicí tečka až nárůstek na rámu.
- IV -83 Rám nad T přerušovaný. Horní a dolní paprsky před 1. věží. Na levé nožce N nárůstek. Nad linkou pod 1. větví křoví bod.

## 84. známka

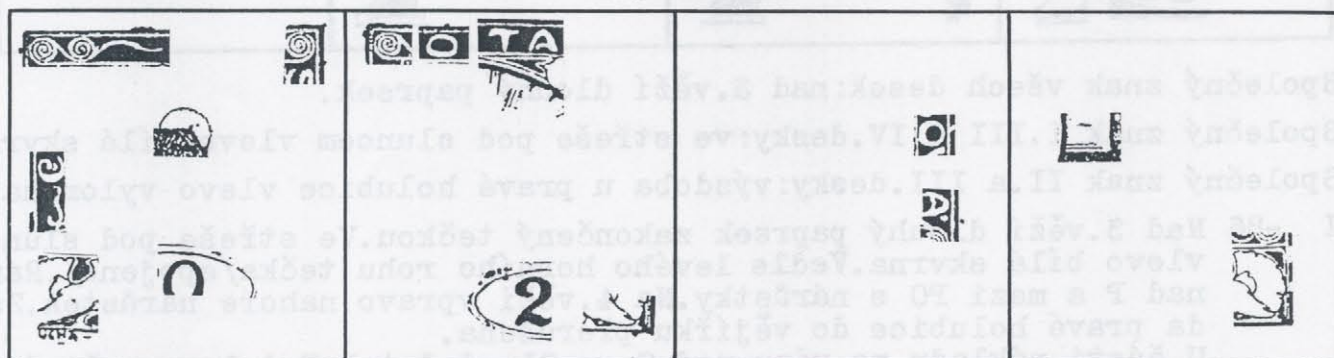

- I -84 Rám nad levou vidlicí zesílený. Na rámu před S ve SL nárůstek. Rám nad výzdobou před Č přerušovaný. Ovál přerušovaný ve 2,00. U části nákladu na levém rámu proti 3. spirále nárůstek. Ve slunci u věžičky vpravo tečka. V křídle levé holubice tečka. Pod H a za CHA čárky
- II -84 Horní rám nad 0 s nárůstkem. Na levém rámu nárůstek u horního rohu. Paprsky pod TA. Na oválu nárůstek v 10,15. Rám pod křídlem pravé holubice s nárůstkem.
- III-84 Pravý rám nad 0 přerušovaný. V okraji za Á tečka až nárůstek na rámu.



IV -84 Dolní paprsky před 1.věží.Pravý rám za holubicí 2x přerušeny.

## 85.známka

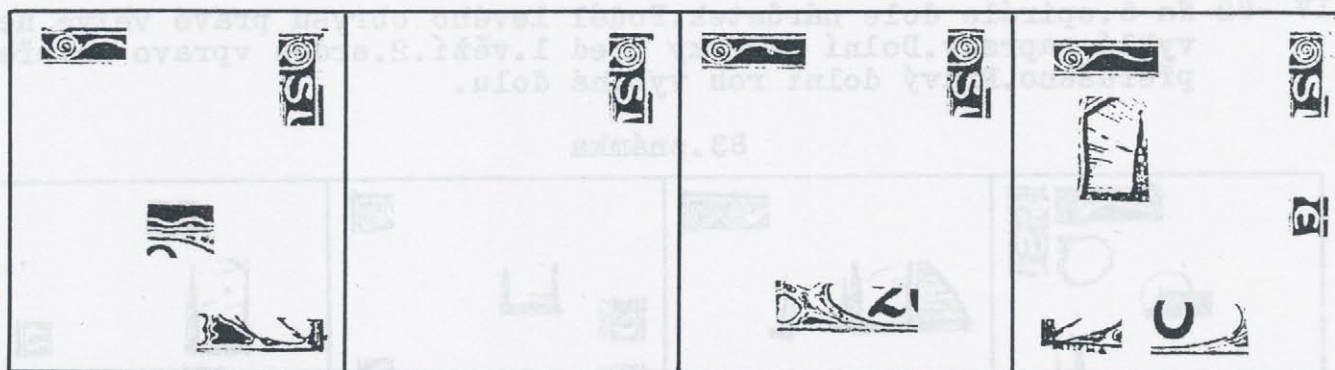

Společný znak všech desek:pravý rám chybí od horního rohu k S ve SL.

I -85 Pravý rám chybí od horního rohu k S ve SL.Rám nad 4.spirálou zeslabený až přerušeny.Na pravém rámu nárůstek u dolního rohu.Rám pod výzdobou u pravé holubice zeslabený až přerušeny.  
U části nákladu na lince pod 6.obloukem vlnovky nárůstek.

II -85 Pravý rám chybí od horního rohu k S ve SL.

III-85 Pravý rám chybí včetně horního rohu k S ve SL.Na levé vidlici zdola nárůstek.Rám pod štítkem vlevo narušený.

IV -85 Pravý rám chybí včetně horního rohu k S ve SL a nad E přerušeny.Rám nad levou vidlicí přerušeny.Paprsky před 1.věží.Ovál přerušeny ve 3,45.MUCH dole seříznuto.

## 86.známka

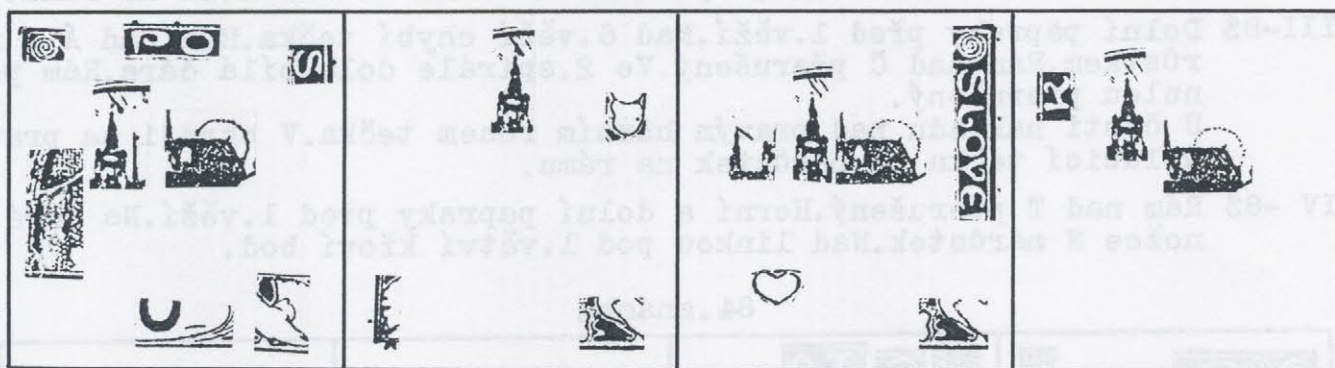

Společný znak všech desek:nad 3.věží dlouhý paprsek.

Společný znak I.III a IV.desky:ve střeše pod sluncem vlevo bílá skvrna.

Společný znak II.a III.desky:výzdoba u pravé holubice vlevo vylomena.

I -86 Nad 3.věží dlouhý paprsek zakončený tečkou.Ve střeše pod sluncem vlevo bílá skvrna.Vedle levého horního rohu tečka/spojeno/.Rám nad P a mezi PO s nárůstky.Na 4.věží vpravo nahoře nárůstek.Záda pravé holubice do vějířku přerušena.  
U části nákladu na rámu nad S ve SL nárůstek.Pod levou větví světlna.Ve štítku vpravo vodorovná čárka.

II -86 Nad 3.věží dlouhý paprsek.Výzdoba u pravé holubice vlevo vylomena.V 9.listu vpravo tečka.  
U části nákladu v okraji za levou holubicí tečka.

III-86 Nad 3.věží dlouhý paprsek.Ve střeše pod sluncem vlevo bílá skvrna.Výzdoba u pravé holubice vlevo vylomena.Chybějí dolní paprsky před 1.věží.V pravém okraji tečky nad 6.spirálou,L,E.  
U části nákladu 2.srdce vpravo nahoře přerušeno.



IV -86 Nad 3.věží dlouhý paprsek.Ve střeše pod sluncem vlevo bílá skvrna.Levý rám nad K přerušovaný.Chybějí dolní paprsky před 1.věží.

## 87.známka

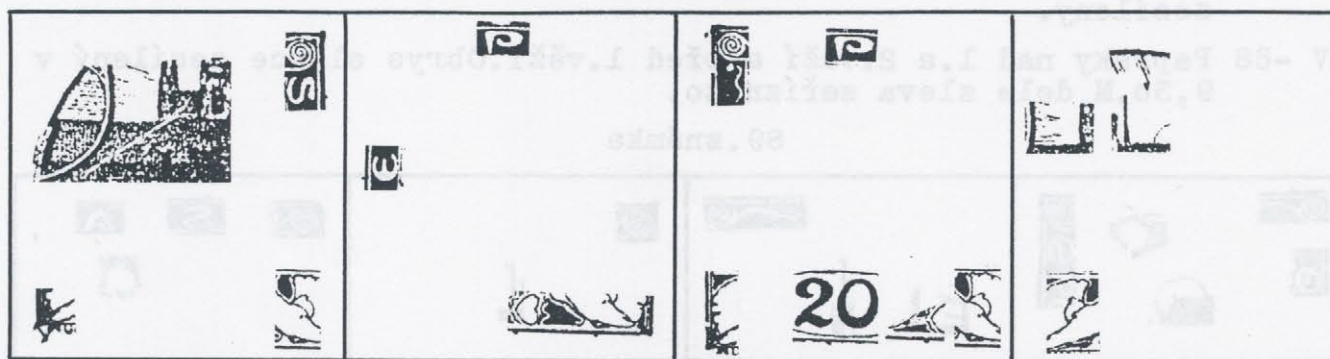

Společný znak I.II.a III.desky: v křídle pravé holubice dole u vějířku tečka.

- I -87 V křídle pravé holubice dole u vějířku tečka.Od levé větve bílá čára do střechy mezi 2.a 3.věží.Na rámu nad S ve SL nárůstek. U části nákladu pravý horní roh vybíhá.Pod levou nožkou M skvrna/spojeno/.
- II -87 V křídle pravé holubice dole u vějířku tečka.Rám nad P vylomený. Na rámu pod 4.srdcem nárůstek. U části nákladu levý rám nad E s nárůstkem.Na rámu pod nohou pravé holubice nárůstek.
- III-87 V křídle pravé holubice dole u vějířku tečka.Rám nad P přerušovaný.Vedle levého horního rohu tečka.U výzdoby za KO bílá skvrnka, nad ní a za levou holubicí přerušovaný rám.Na rámu pod štítkem a výzdobou u 4.srdce nárůstky.
- IV -87 Hlavní paprsek velmi krátký,spojený s paprsky pod Š.Dolní paprsky před 1.věží.Vějířek levé holubice nahore přerušovaný.

## 88.známka

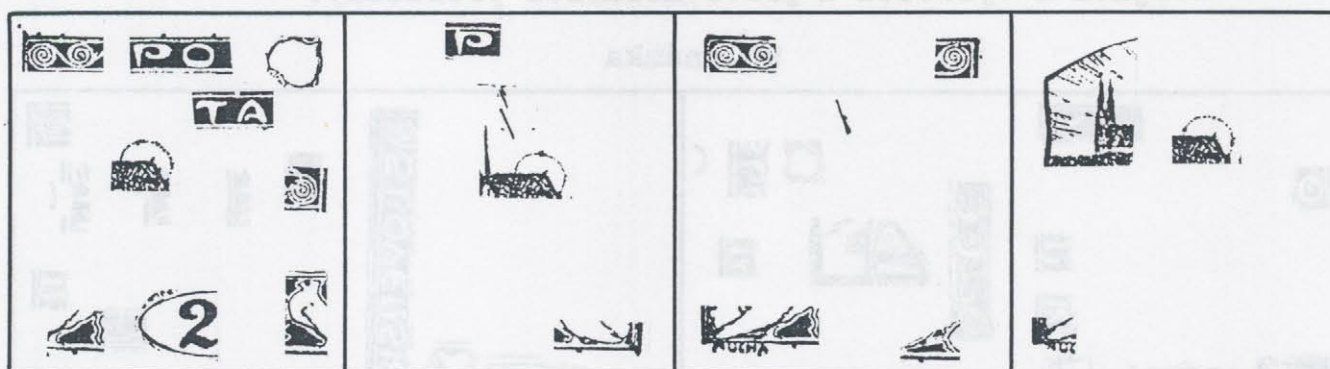

Společný znak I.a III.desky:na rámu pod výzdobou u levé holubice nárůstek.

- I -88 Na rámu pod výzdobou u levé holubice nárůstek.Levý horní roh vybíhá nahoru.Rám nad 3.spirálou,P,za O s nárůstky,mezi TA vylomený až přerušovaný.8.list vpravo přerušovaný.Na šikmé střeše ve slunci nárůstek.Pravý rám nad 7.spirálou vylomený až přerušovaný.Ovál přerušovaný v 10,45.Obrys křídla pravé holubice nahore přerušovaný. U části nákladu proti levému hornímu rohu tečka až čárka.Rám mezi 3.a 4.spirálou s nárůstkem.Vysoko proti pravému hornímu rohu tečka.Nad 6.věží chybí tečka.
- II -88 U hlavního paprsku vlevo a vpravo tečky.Na slunci nárůstek ve 12,00.Na rámu pod nohou pravé holubice nárůstek. U části nákladu P nahore spojeno s linkou.



III-88 Na rámu pod výzdobou u levé holubice a 4.srdce nárůstky.Na rámu mezi 3.a 4.spirálou nárůstek.V pravém okraji proti 6.spirále tečka až nárůstek na rámu.Hlavní paprsek v dolní polovině vpravo zesílený.Před 1.věží nejsou dolní paprsky.Levé nožky M a A dole zesíleny.

IV -88 Paprsky nad 1.a 2.věží a před 1.věží.Obrys slunce zesílený v 9,30.M dole zleva seříznuto.

## 89.známka

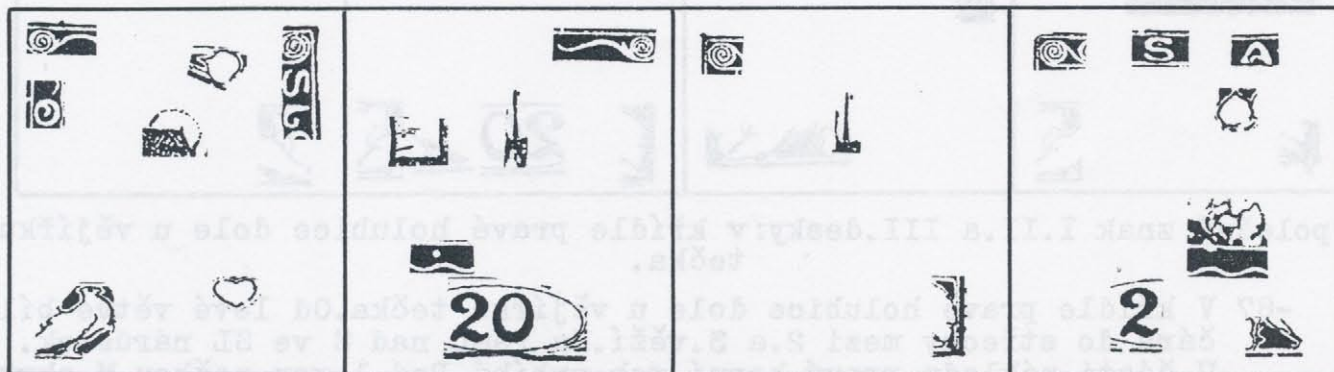

I -89 Rám za 4.spirálou s nárůstkem.Levý rám, za KO přerušeny.Pravý rám od horního rohu k L zeslabený.6.list dole přerušeny.Slunce zesíleno 9,30-10,00.Obrys levé holubice na břicho přerušeny.3.srdce přerušeno vlevo nahoře a vpravo dole.

II -89 Rám nad začátkem pravé vidlice přerušeny.U 4.věže vpravo nahoře tečka až nárůstek.Dolní paprsky před 1.věží.Nad 4.obloukem vlnovky bod.Rám pod nulou prohnutý a zeslabený.

III-89 Levý horní roh vybíhá.U 4.věž vpravo nahoře tečka.Na pravém rámu za holubicí několik nárůstků.

IV -89 Horní rám u levého rohu seříznutý,mezi OŠ přerušeny.Levá nožka A v TA dole zesílena.Hlavní paprsek krátký.Na lince vlevo od 9.větve křoví bílá skvrna.7.list vpravo dole přerušeny.Rám pod dvojkou a výzdobou u pravé holubice přerušeny.

## 90.známka

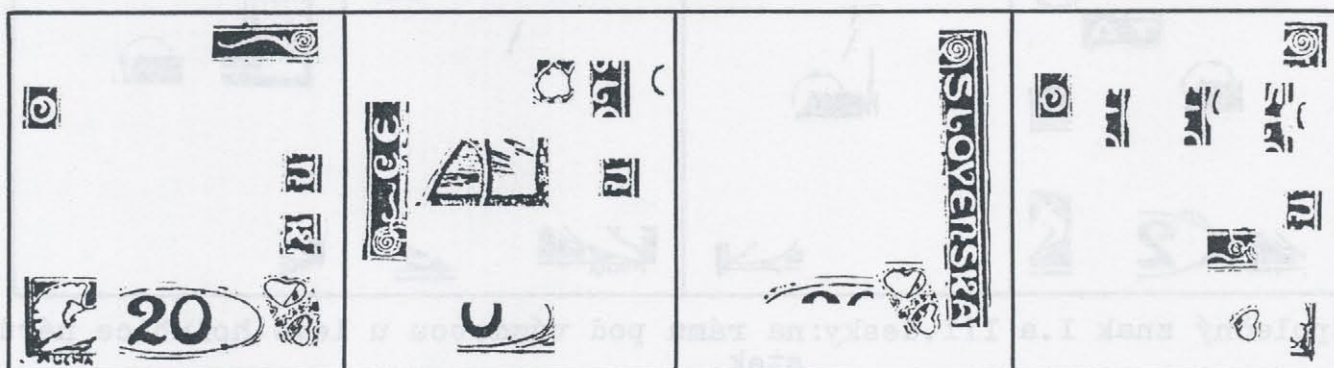

Společný znak všech desek:na pravé nožce N nárůstek.

Společný znak I.a III.desky:3.srdce vpravo předěleno čarou a skvrnou.

Společný znak I.III.a IV.desky:4.srdce vlevo předěleno čarou a skvrnou.

I -90 Na pravé nožce N nárůstek.3.srdce vpravo,4.srdce vlevo předěleno čarou a skvrnou.Rám nad pravou vidlicí s nárůstkem.Levý rám nad O přerušeny.Pravá horní nožka K v KÁ uzavřena a nad ní přerušeny obraz i rám.Křídlo levé holubice přerušeno do vějíře.Na oválu nárůstky ve 12,45 a 4,45.

U části nákladu ovál přerušeny v 11,30.Proti levému dolnímu rohu tečka.



- II -90 Na pravé nožce N nárůstek.Na 7.listu vlevo nárůstek.Před 1.věží a za levou větví nejsou dolní paprsky.Levý rám od E ke 2.spirále zeslabený.Ve štítku tečka až nárůstek ve 4,45.  
U části nákladu v okraji nad L otisk hřebu.
- III-90 Na pravé nožce N nárůstek.3.srdce vpravo,4.srdce vlevo předěle-  
no čarou a skvrnou.Před 1.věží nejsou dolní paprsky.Ovál přeru-  
šený v 11,30.  
U části nákladu podél pravého rámu čára od horního rohu ke KÁ.
- IV -90 Na pravé nožce N nárůstek.4.srdce vlevo předěleno čarou a skvr-  
nou.Na 6.spirále dole nárůstek.Rám nad L zeslabený.O v KO naho-  
ře spojeno s linkou.Pravý dolní roh vybíhá dolu.  
U části nákladu v okraji nad L částečný otisk hřebu a přerušný  
rám-varianty.Na 8.spirále dole nárůstek.

## 91.známka

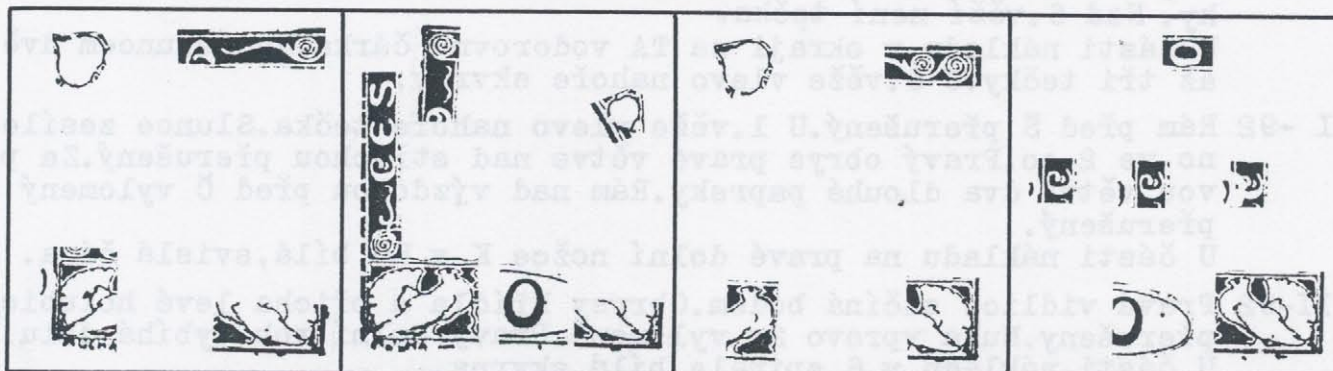

Společný znak všech desek:na rámu pod křídlem pravé holubice nárůstek.

Společný znak I.a IV.desky:v křídle pravé holubice dole tečka.

- I -91 Na rámu pod křídlem a nohou pravé holubice nárůstky,v křídle ho-  
lubice dole tečka.Horní rám chybí od A k 5.spirále.3.list nahoře  
přerušný.Na vějířku levé holubice vlevo nárůstek.  
U části nákladu v okraji za levou holubicí částečný otisk hřebu.
- II -91 Na rámu pod křídlem pravé holubice nárůstek.Levý rám nad výzdo-  
bou za KO zeslabený,od S k dolnímu rohu vícekrát přerušný.10.  
list vlevo přerušný.Křídlo levé holubice přerušeno do vějíře a  
nad MU.Na nule nárůstek ve 3,00.UC deformováno.V okraji pod nu-  
lou tečka až nárůstek na rámu.  
U části nákladu pod výzdobou u levé holubice vodorovná čárka.
- III-91 Na rámu pod křídlem pravé holubice nárůstek,vějířek holubice na-  
hoře a vpravo přerušný.Rám nad 5.spirálou přerušný.Od 6.spirá-  
ly nahoře bílá čára do pravého rámu.3.list vlevo dole přerušný.  
Obrys křídla a břicha levé holubice přerušeny.
- IV -91 Rám pod křídlem pravé holubice s nárůstkem,pod nohou přerušný,  
v křídle holubice dole tečka.Horní rám nad O přerušný.V okraji  
nad Č částečný otisk hřebu a přerušný rám-varianty/bez otisku  
nezjištěno/.Ve štítku vpravo nahoře tečka.V okraji před nohou  
pravé holubice tečka.



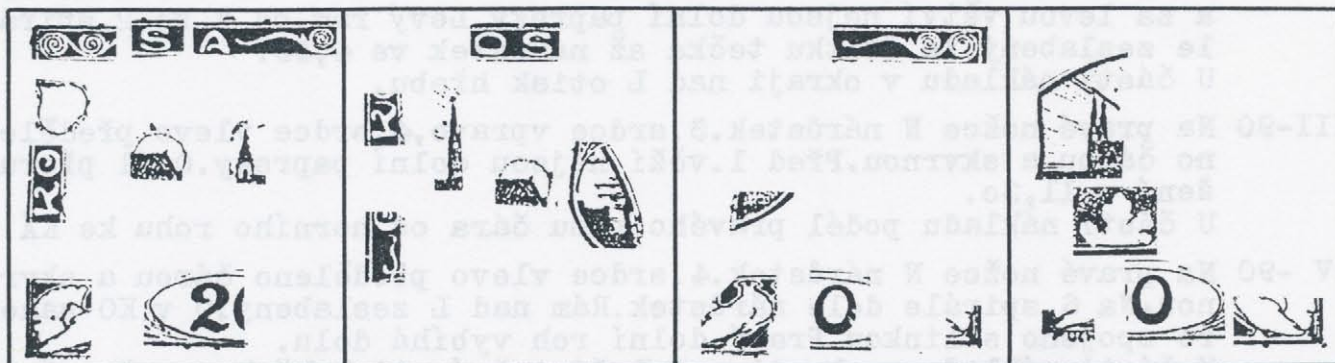

- I -92 Rám nad 4.spirálou,Š a pravou vidlicí s nárůstkem.Levý rám proti 3.spirále zesílený,mezi KO přerušovaný.3.list nahoře přerušovaný.Ve vějíři levé holubice tečka.Na rámu pod štítkem vlevo dva nárůstky. Nad 6.věží není tečka.  
U části nákladu v okraji za TA vodorovná čárka.Nad sluncem dvě až tři tečky.U 6.věže vlevo nahoře skvrny.
- II -92 Rám před Š přerušovaný.U 1.věže vlevo nahoře tečka.Slunce zesíleno ve 2,00.Pravý obrys pravé větve nad střechou přerušovaný.Za pravou větví dva dlouhé paprsky.Rám nad výzdobou před Č vylomený až přerušovaný.  
U části nákladu na pravé dolní nožce K v KO bílá,svislá čára.
- III-92 Pravá vidlice začíná bodem.Obrysy křídla a břicha levé holubice přerušeny.Nula vpravo 2x vylomena.Pravý dolní roh vybíhá dolu.  
U části nákladu v 6.spirále bílá skvrna.
- IV -92 Paprsky nad 1.a 2.věží.Dolní paprsky před 1.věží.Linka pod keřem vlevo přerušena.Pravá nožka M chybí.V okraji pod štítkem vpravo tečka.Proti pravému dolnímu rohu tečka/spojeno/.  
U části nákladu rám pod nohou pravé holubice s nárůstkem.

## 93.známka

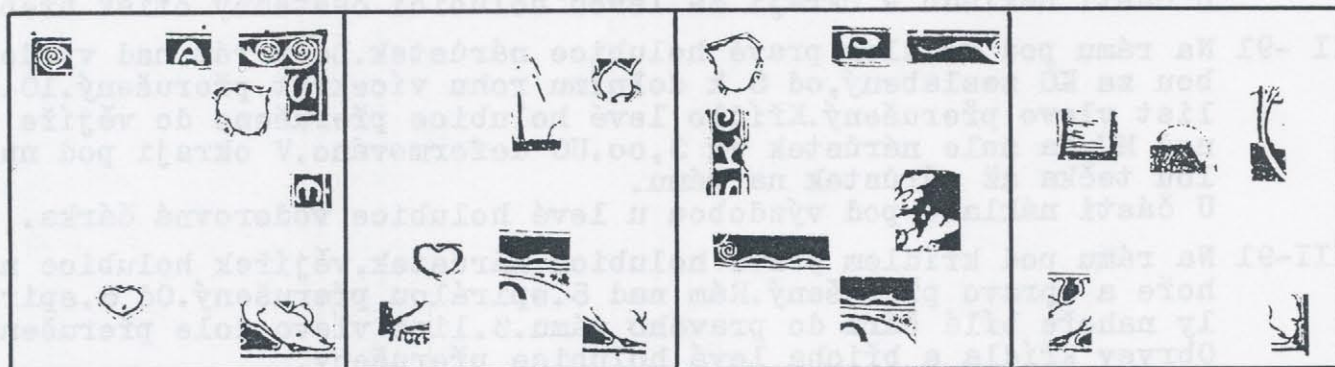

- I -93 Rám nad 5.spirálou s nárůstkem.Pravý rám od horního rohu za S ve SL narušený a vylámaný,nad E zdola vylomený až přerušovaný.V 8.listu vlevo nahoře nárůstek.  
U části nákladu v horním okraji nad A tečka.Nad levým horním rohem tečka.Ve 2.srdci dole tečka.V křídle pravé holubice tečka.
- II -93 Nad hlavním paprskem tečka.7.list vpravo a vlevo dole přerušovaný.2.srdce dole přerušeno.Na 6.oblouku vlnovky nárůstek.Křídlo levé holubice,rám a M přerušeny.  
U části nákladu v okraji pod nohou pravé holubice tečka až nárůstek.
- III-93 Rám nad P zeslabený,nad začátkem pravé vidlice přerušovaný.3.list vlevo přerušovaný.Levý rám nad K chybí.Mezi 7.a 8.větví křoví dva body nad sebou.Na lince pod 2.obloukem vlnovky nárůstek.Na 6.oblouku vlnovky nárůstek.



IV -93 Obrys slunce zesílený v 9,30.Dolní paprsky před 1.věží.Levý obrys pravé větve nad střechou přerušeny.Obrys levé holubice na zádech přerušeny.Pravý dolní roh vybíhá dolu.

## 94.známka

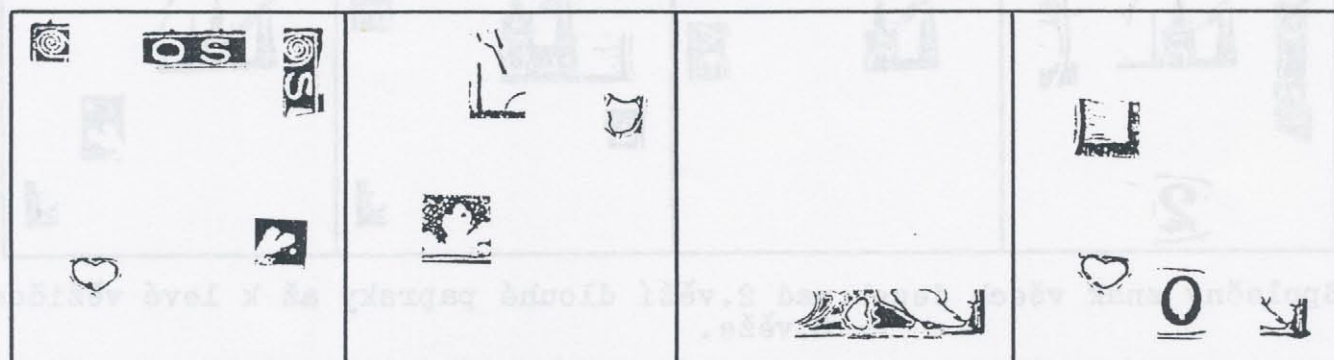

- I -94 Rám nad 3.spirálou,0 a Š s nárůstkem.Pravý rám proti 6.spirále a S ve SL přerušeny.Pod 8.větvi křoví bod.Na 2.srdci dole nárůstek.
- II -94 Hlavní paprsek nahoře zahnutý doleva.9.list vlevo přerušeny.Ve 2.větvi keře nahoře tečka.
- III-94 Dolní rám od výzdoby u 4.srdce pod křídlo pravé holubice odlomený a proti přímce rámu situovaný doleji,často vícekrát přerušeny.
- IV -94 Dolní paprsky před 1. věží.Nula uvnitř vylomena v 6,00.Dolní rám u pravého rohu zesílený,roh vybíhá doprava.  
U části nákladu 2.srdce vlevo přerušeno.

## 95.známka

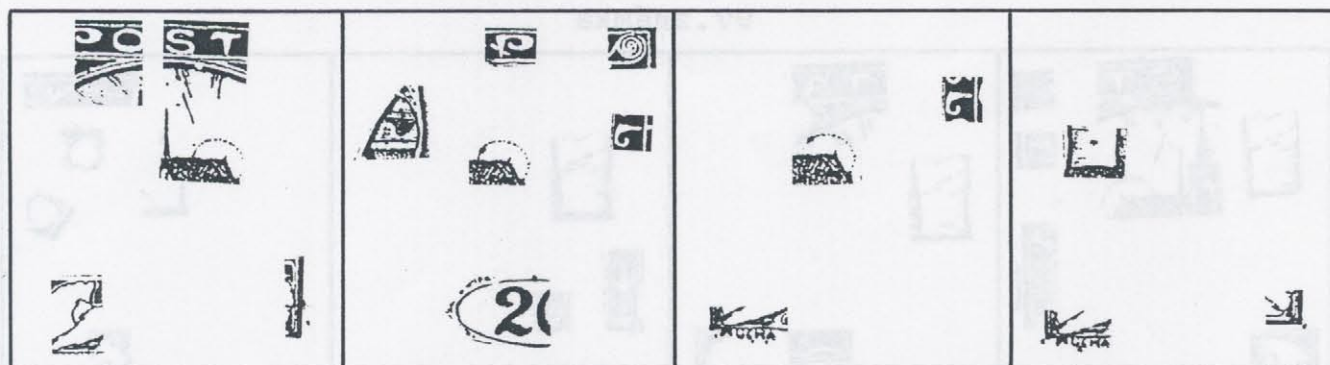

- I -95 Dolní paprsek pod PO přerušeny.Barevný oblouk pod ŠT shora vylomený.U hlavního paprsku vlevo nahoře tečka.U slunce tečka v 9,45.  
U části nákladu vějířek levé holubice vlevo přerušeny.Na pravém rámu za holubicí nárůstek a v okraji tečka.
- II -95 Nožku P protíná bílá čára.V 6.spirále bílá skvrna.Rám nad L přerušeny.Za levou větví slité paprsky.Slunce zesíleno v 9,45.Ovál přerušeny v 10,30,s nárůstkem v 11,45.
- III-95 Rám nad L zeslabený.Slunce začíná až v 10,30 větší tečkou.Pod levou nožkou A v CHA tečka.  
U části nákladu dole před M a pod C tečky.
- IV -95 Dolní paprsky před 1.věží.Proti oběma dolním rohům tečky.Mezi UC dole tečka.



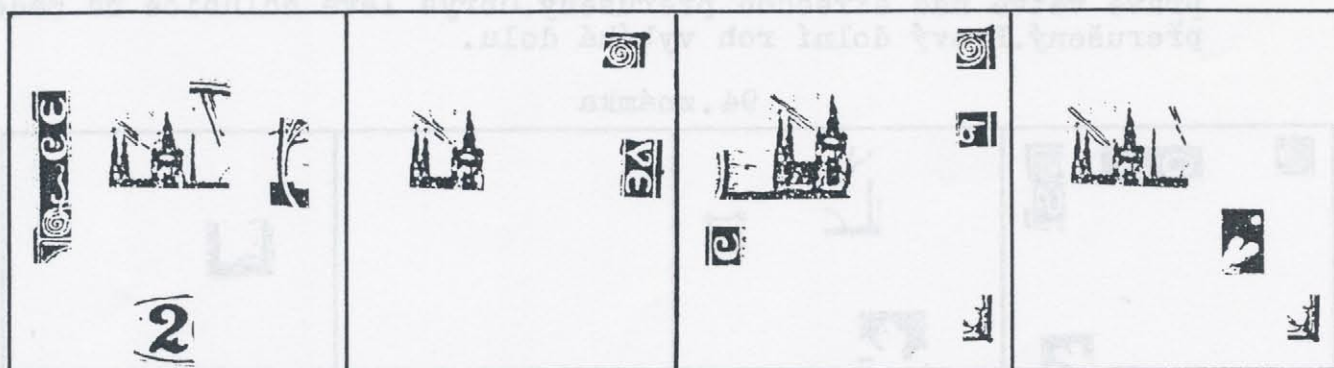

Společný znak všech desek: nad 2.věží dlouhé paprsky až k levé věžičce 3.věže.

- I -96 Nad 2.věží dlouhé paprsky až k levé věžičce 3.věže. Hlavní paprsek spojený s obloukem. Levý rám chybí od ČE ke 2.spirále. Pravý obrys pravé větve nad střechou přerušovaný. Před dvojkou nahoře tečka, na praporku nahoře nárůstek.  
U části nákladu u hlavního paprsku vpravo čárka až skvrna.
- II -96 Nad 2.věží dlouhé paprsky až k levé věžičce 3.věže u které je vlevo tečka. Pravý horní roh vybíhá doprava. Hlavní paprsek tvoří tečka-často mizí. Rám mezi VE s nárůstkem.
- III-96 Nad 2.věží dlouhé paprsky až k levé věžičce 3.věže. Oba pravé rohy vybíhají. Na L bílá skvrna. Dolní paprsky před 1.věží.  
U část nákladu v Č chybí háček.
- IV -96 Nad 2.věží dlouhé paprsky až k levé věžičce 3.věže. Hlavní paprsek přerušovaný. Nad 8.větvi křoví bílá skvrna. Pravý dolní roh vybíhá.

## 97. známka

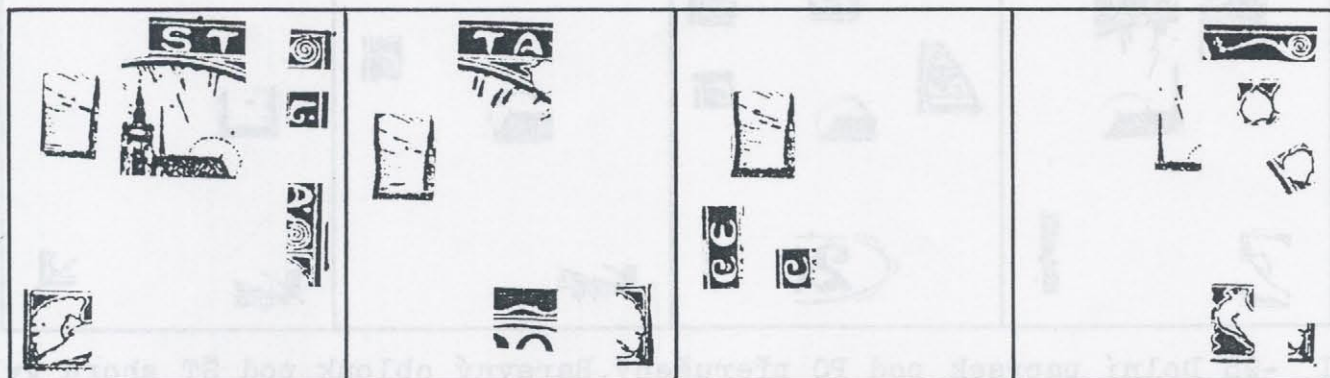

Společný znak I.II.a III.desky: paprsek proti středu 1.věže přerušovaný.

- I -97 Paprsek proti středu 1.věže přerušovaný. Rám mezi ŠT s nárůstkem. U hlavního paprsku vlevo tečka. U 3.věže vlevo dvě tečky nad sebou. Nad obloučkem L bod. Ve vějíři a vějířku levé holubice tečky. U části nákladu vedle pravého horního rohu tečka/spojeno/. Nad sluncem tečka v 1,00. V okraji proti 7.spirále svislá čára.
- II -97 Paprsek proti středu 1.věže přerušovaný. Na oblouku pod Š nejsou paprsky. Pod TA čtyři tlusté paprsky. Na 5.oblouku vlnovky nárůstek. Pravý rám za holubicí nahoře zeslabený, u dolního rohu zesílený.
- III-97 Paprsek proti středu 1.věže přerušovaný. Chybí rám mezi ČE.  
U části nákladu v Č chybí háček.
- IV -97 Začátek pravé vidlice deformovaný. Nad hlavním paprskem tečka. 7.a 10.list vlevo přerušovaný. Obrys pravé holubice na prsou přerušovaný. Proti pravému dolnímu rohu tečka/spojeno/.



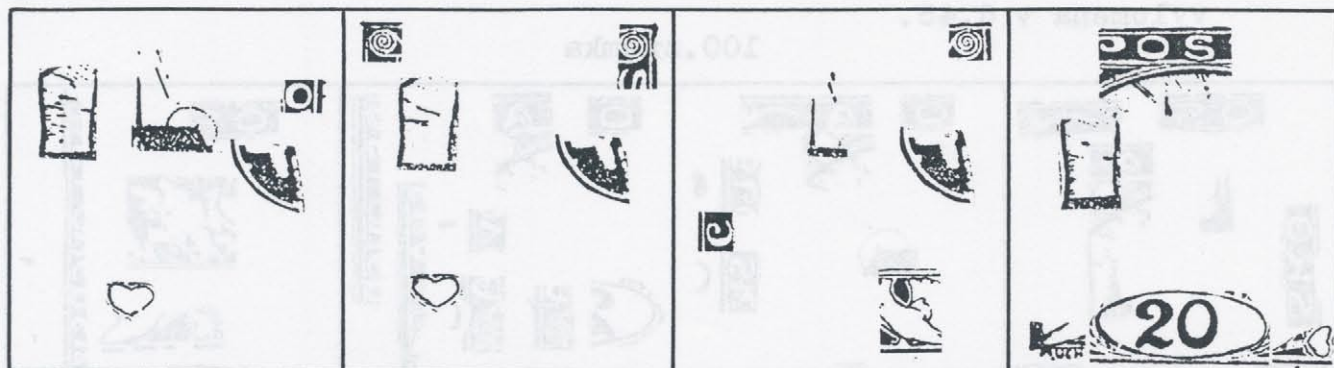

Společný znak I.II.a III.desky: na pravé větvi ve střeše bílý nárůstek.

- I -98 Na pravé větvi ve střeše bílý nárůstek. Paprsky před 1.věží. U hlavního paprsku vpravo tečka. Nad sluncem tečka v 11,00. Pravý rám nad 0 se dvěma nárůstky. 2.srdce vpravo dole přerušeno.
- II -98 Na pravé větvi ve střeše bílý nárůstek. Pravý rám proti 6.spirále zeslabený až přerušený. Paprsky před 1.věží. Na 2.srdci vlevo nahoře nárůstek.  
U části nákladu levý horní roh vybíhá doleva.
- III-98 Na pravé větvi ve střeše bílý nárůstek. Pravý rám u horního rohu přerušený. Hlavní paprsek přerušený. Záda pravé holubice do vějířku a vějířek vpravo přerušeny.  
U části nákladu v Č chybí háček.
- IV -98 Proti paprskům pod PO tečka. Paprsky pod S. Hlavní paprsek chybí. Paprsky před 1.věží. Ovál zeslabený až přerušený v 1,00. Mezi MU dole tečka. V okraji pod výzdobou u 4.srdce tečka.  
U části nákladu ovál přerušený v 7,45.

## 99. známka

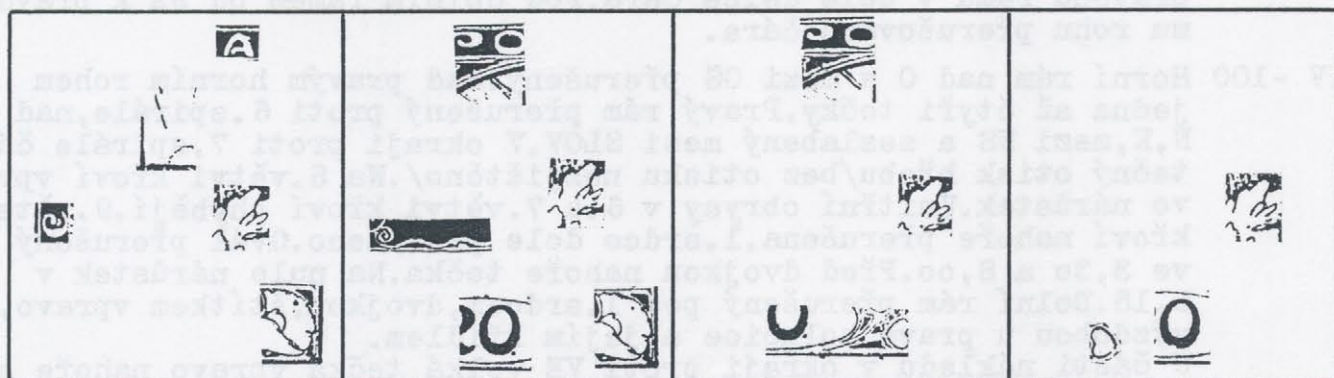

Společný znak všech desek: v 6.větvi křoví vpravo dole tečka.

Společný znak II.a III.desky: u nuly tečka ve 4,45.

- I -99 V 6.větvi křoví vpravo dole tečka. Na pravé nožce A v TA nárůstek. Hlavní paprsek přerušený. Nad sluncem tečka v 11,00. Rám před Č přerušený. Ve vějíři pravé holubice skvrna.
- II -99 V 6.větvi křoví vpravo dole tečka. Dolní paprsek pod PO přerušený. U nuly tečka ve 4,45. Na 2.oblouku vlnovky zdola nárůstek, na lince pod obloukem bílá skvrna. Na oválu nárůstek ve 12,00.  
U části nákladu ve vějíři pravé holubice nahoře tečka.
- III-99 V 6.větvi křoví vpravo dole tečka. U nuly tečka ve 4,45. Pod paprsky pod PO u oblouku tečka. Na rámu pod štítkem vpravo a výzdobou u 4.srdce nárůstky.



100.známka

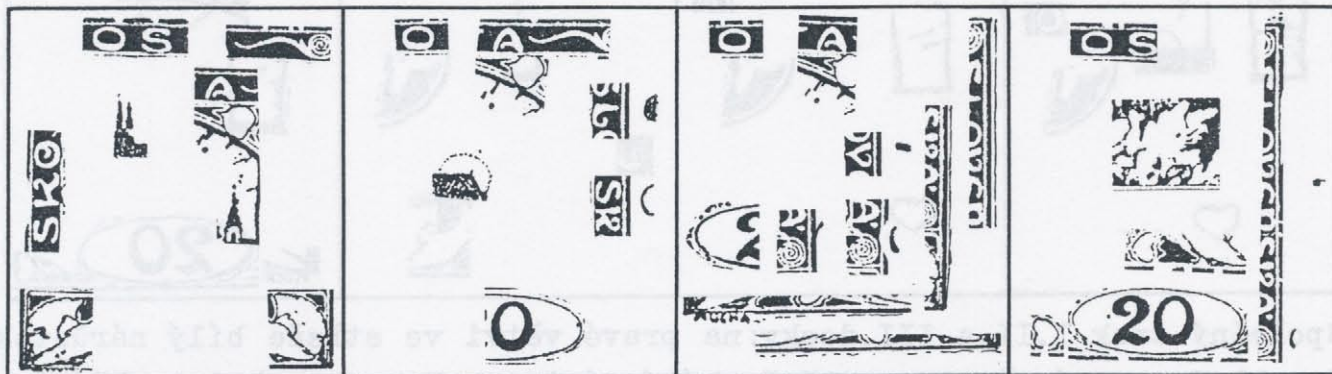

Společný znak všech desek: horní rám nad O přerušeny.

Společný znak I.II.a III.desky: u paprsků pod A vpravo tečka.

- I -100 Horní rám nad O,Š a pravou vidlicí přerušeny.U paprsků pod A vpravo tečka.Levý rám chybí nad SKO.2.věž vpravo dole přerušena.Nad tečkou nad 6.věží tečka až dvě.Ve vějíři levé holubice skvrna,v křídle dole dvě tečky.Ve vějíři pravé holubice dvě tečky.
- II -100 Horní rám nad O přerušeny,mezi OŠ vylomený,nad začátkem pravé vidlice zeslabený až přerušeny.U paprsků pod A vpravo tečka. U části nákladu nad sluncem tečka v 1,00.V okraji proti L a SK otisky hřebů.Na oválu nárůstek ve 3,00.U nuly tečka ve 3,30.
- III-100 Horní rám nad O 2x přerušeny.U paprsků pod A vpravo tečka.Ovál zeslabený až přerušeny v 8,15. U části nákladu v okraji proti V tlustá čára.V okraji proti 7. spirále částečný otisk hřebu-často poškozený rám i obraz.Podél pravého rámu v celé délce čára.Pod dolním rámem od HA k pravému rohu přerušovaná čára.
- IV -100 Horní rám nad O a mezi OŠ přerušeny.Nad pravým horním rohem jedna až čtyři tečky.Pravý rám přerušeny proti 6.spirále,nad N,K,mezi NS a zeslabený mezi SLOV.V okraji proti 7.spirále částečný otisk hřebu/bez otisku nezjištěno/.Na 5.větvi křoví vpravo nárůstek.Vnitřní obrysy v 6.a 7.větvi křoví chybějí.9.větev křoví nahoře přerušena.1.srdce dole přerušeno.Ovál přerušeny ve 3,30 a 8,00.Před dvojkou nahoře tečka.Na nule nárůstek v 5,15.Dolní rám přerušeny pod 1.srdcem,dvojkou,štítkem vpravo, výzdobou u pravé holubice a jejím křídlem. U části nákladu v okraji proti VE velká tečka vpravo nahoře s čárkou.



I.

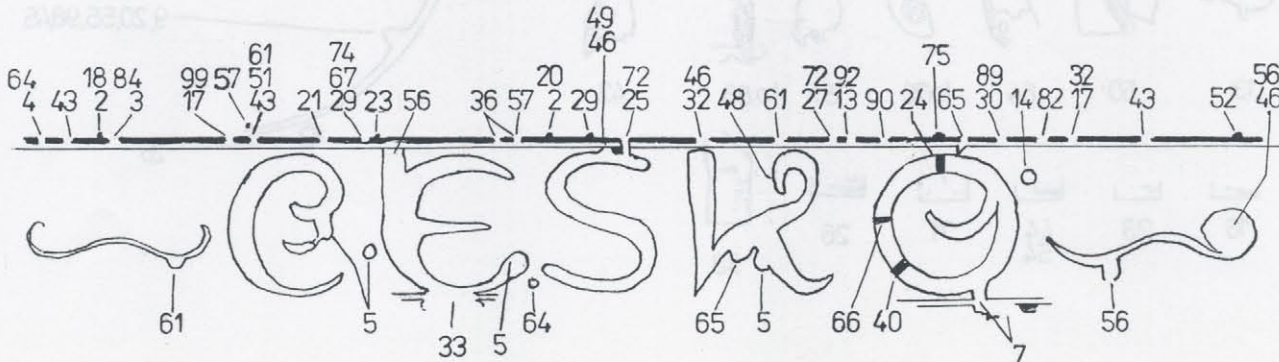
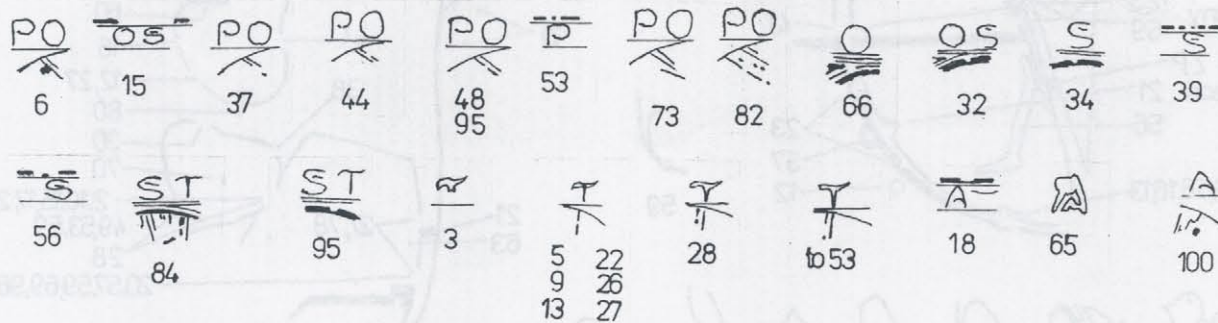
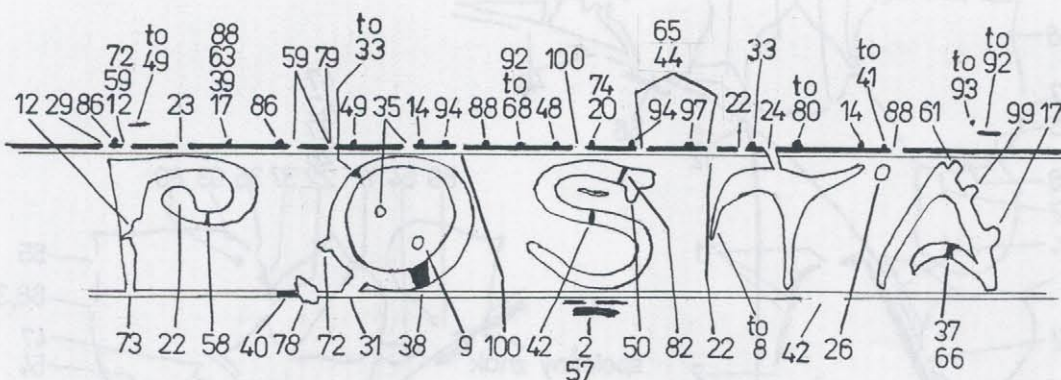
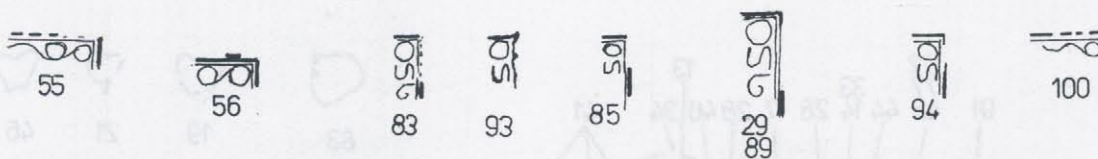
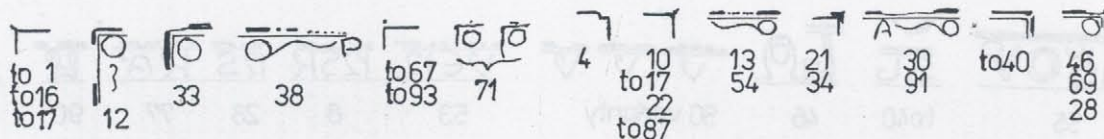
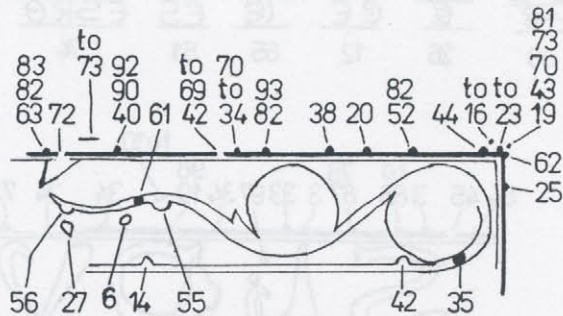
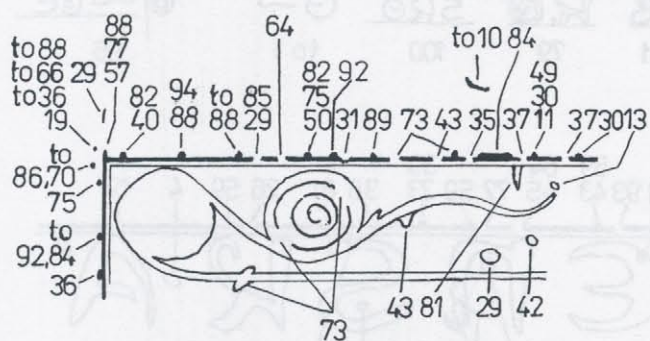



~~ve~~ ~~ě~~ ~~ěě~~ ~~ě~~ ~~ěs~~ ~~ěskó~~ ~~ě~~ ~~ěó~~ ~~ěskó~~ ~~ó~~ ~~ěě~~  
 30 26 12 65 61 74 31 79 100 to 1 96

84 45 to 3 86 76 87 3 33 97 34 98 to 10 19 34 24 73 11 93 59 64 45 72 59 39 38 81 to 26 59 4 19  
 S L O V E Ň S K Á  
 11 27 18 49 90 11 43

~~šov~~ ~~š~~ ~~š~~ ~~v~~ ~~v~~ ~~v~~ ~~ven~~ ~~nsr~~ ~~ns~~ ~~ka~~ ~~ě~~ ~~á~~  
 55 to 40 46 50 varianty 53 8 28 77 90 to 15

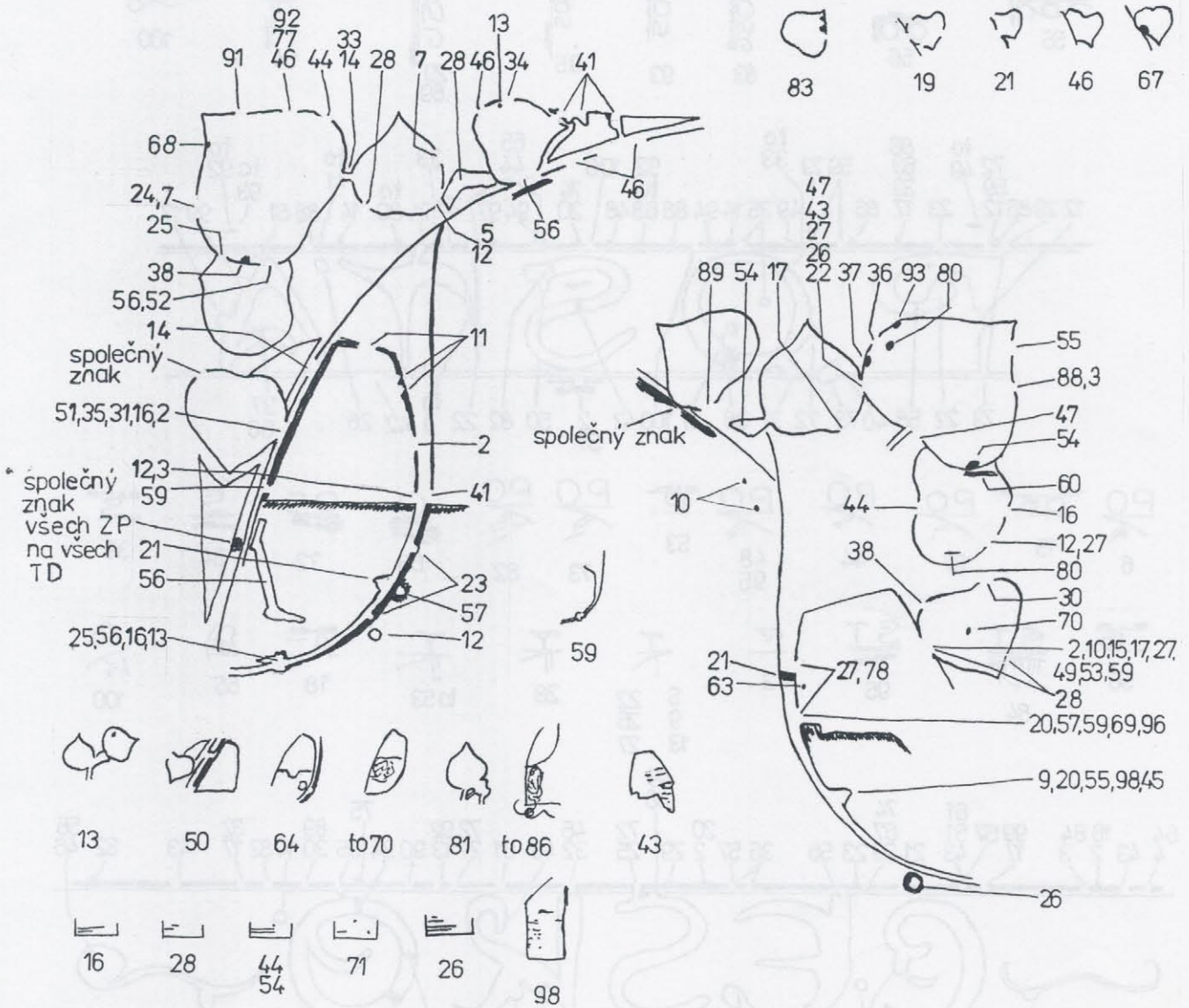



i.

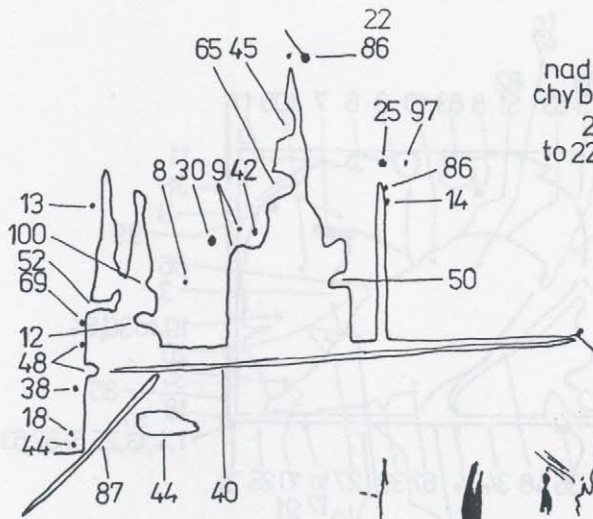

nad 6. věží  
chybí tečka  
23,82  
to 22,48,88

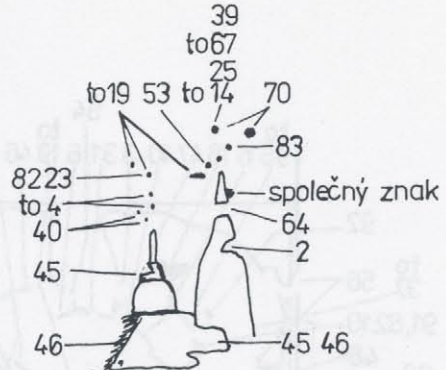

společný znak



8  
to 10  
46  
96  
47

9 10 14  
16 17 21  
46 54 99  
to 10

7,95,7 to 6,98  
to 25 to 74  
97 6  
to 54

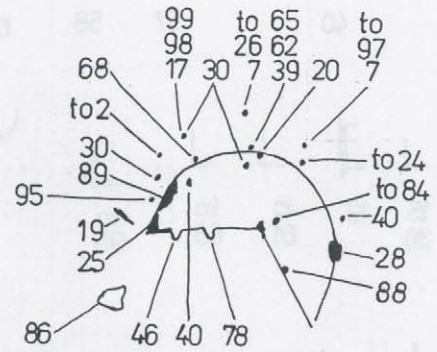

to 92 9 to 19 49 60 76 80 to 80 83 to 92

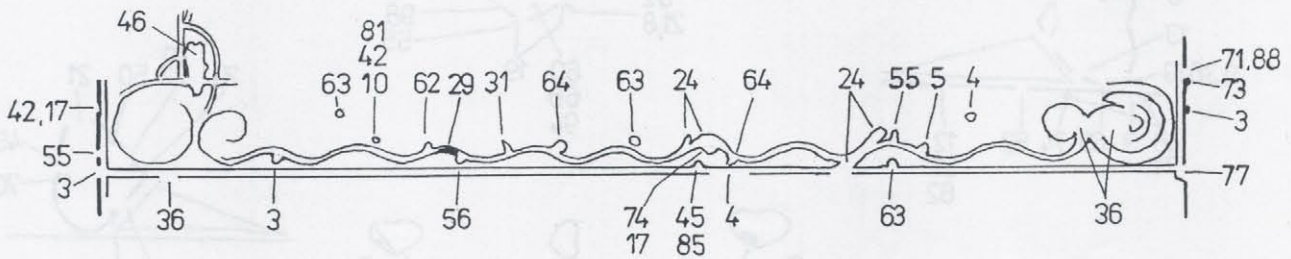
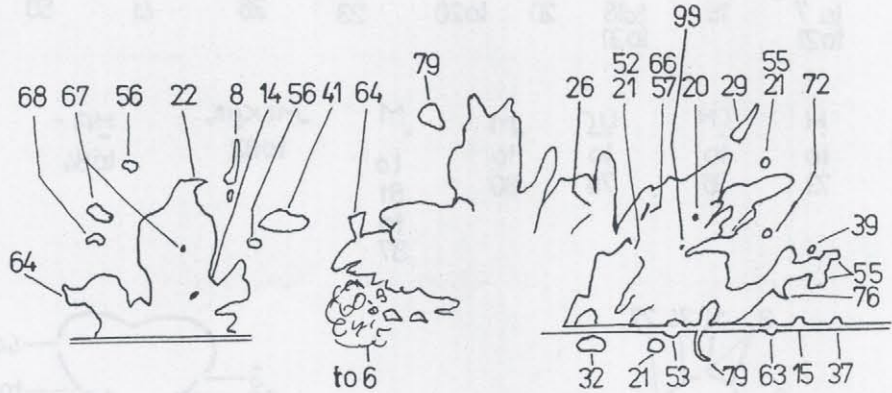
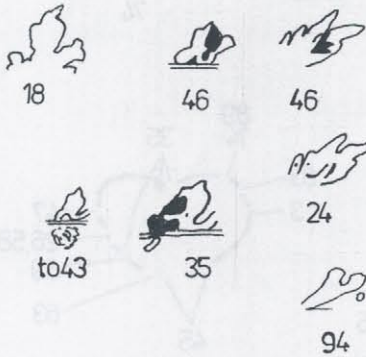

to 11



51



to 97



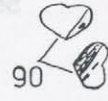
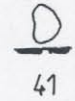
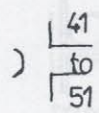
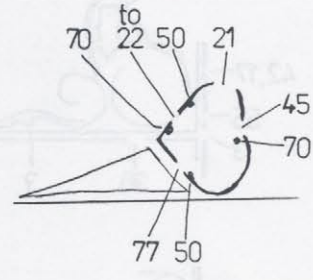
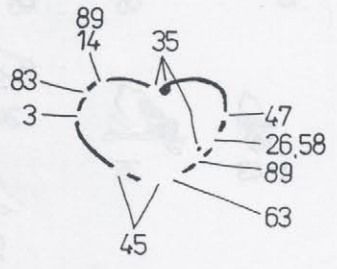
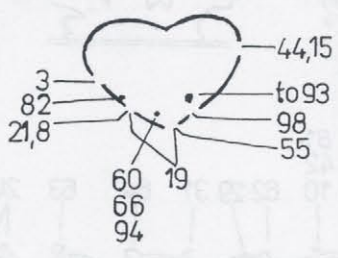
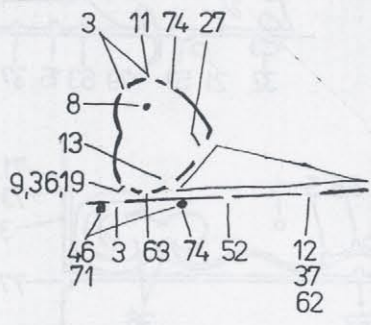
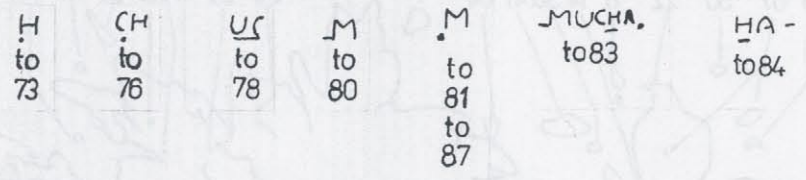
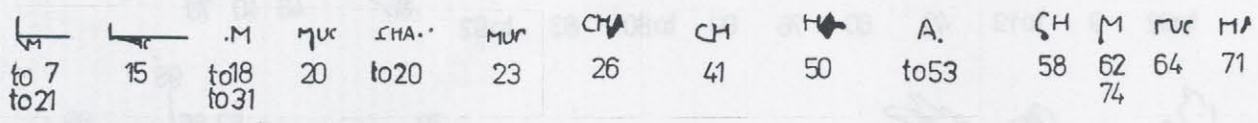
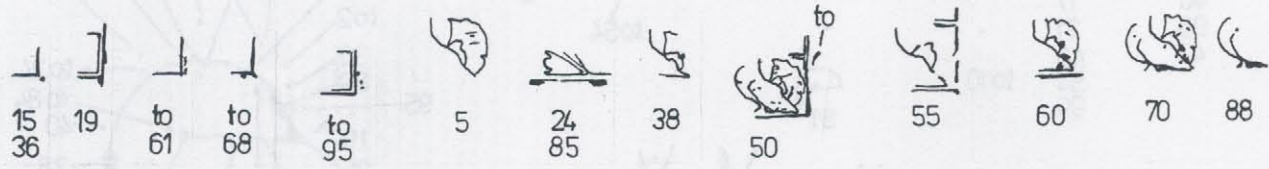
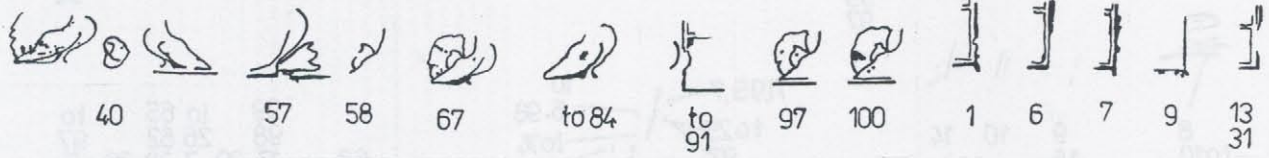
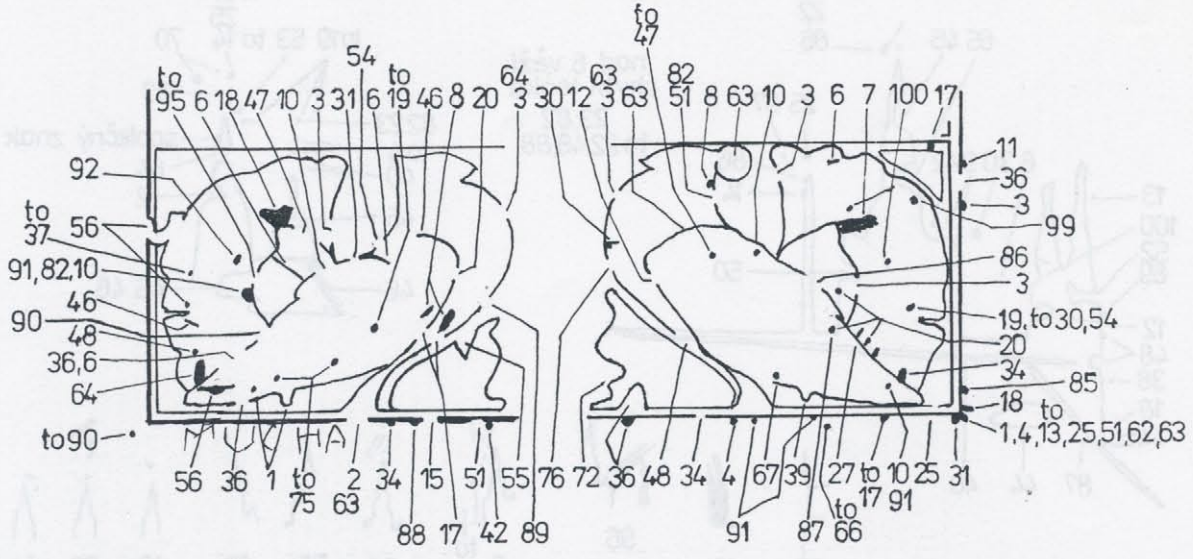



I.

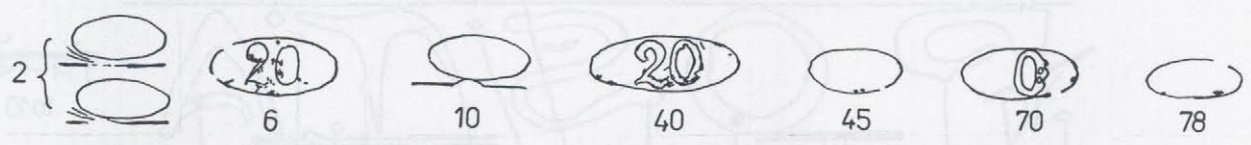
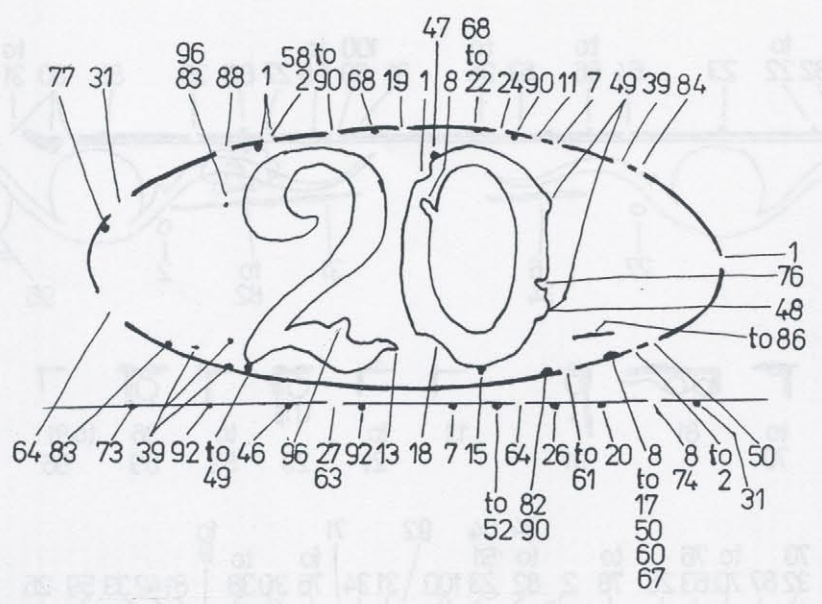

II.

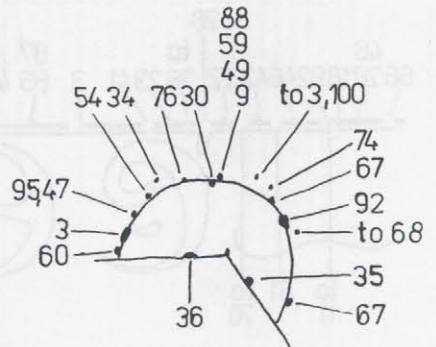
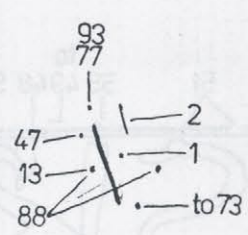
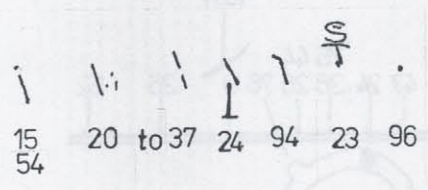

bez hlavního paprsku  
to 96

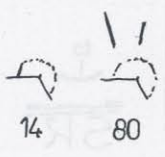



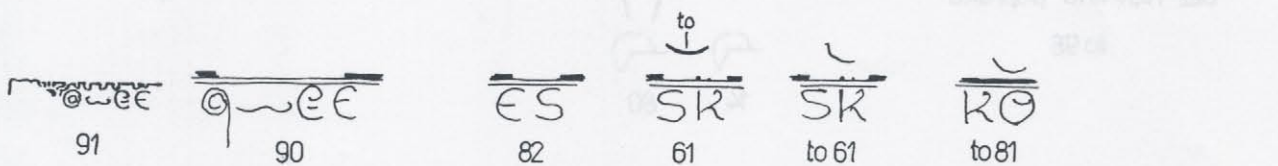
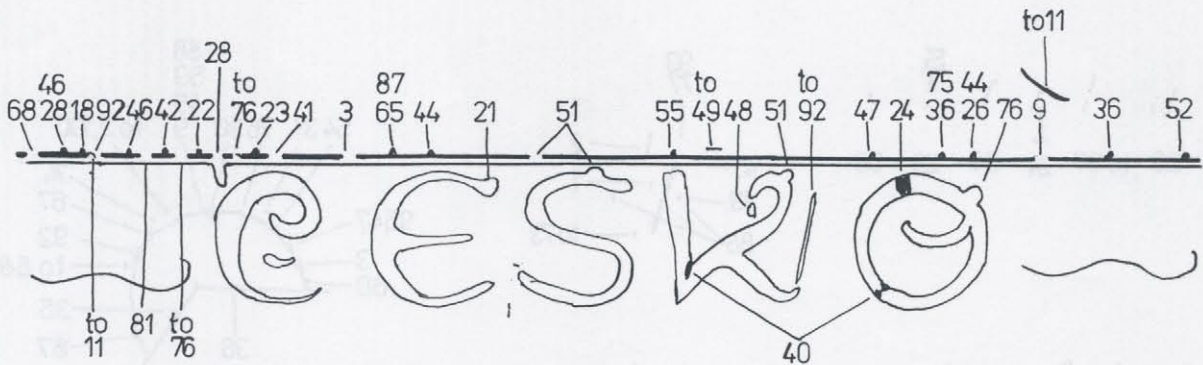
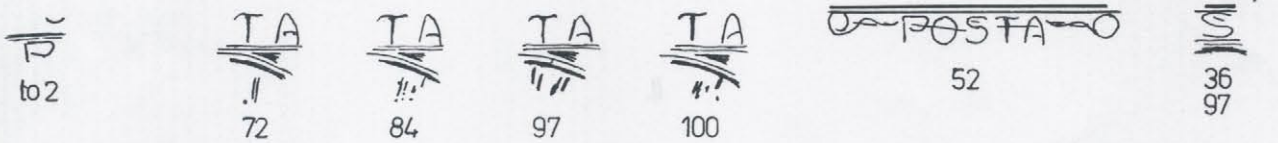
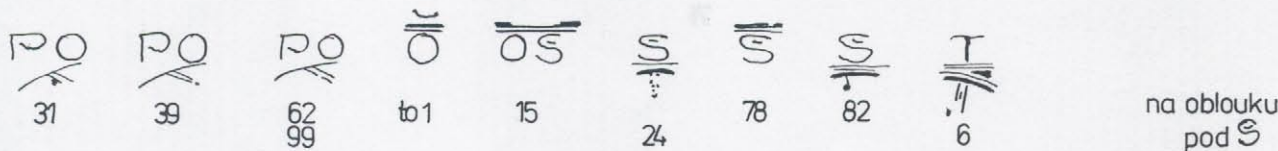
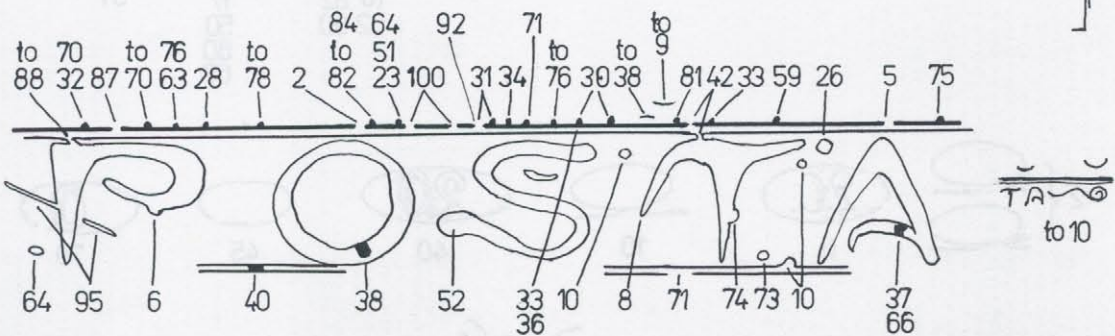
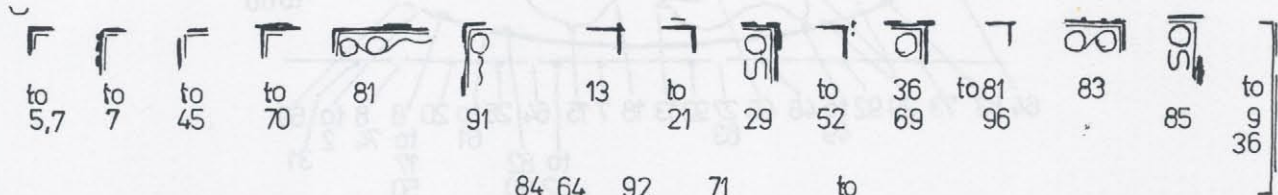
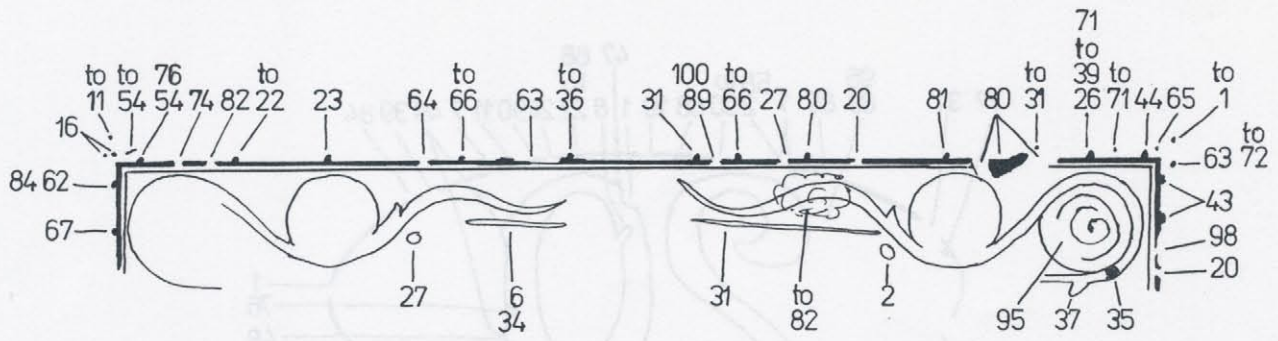



II.

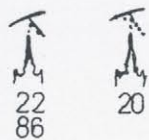
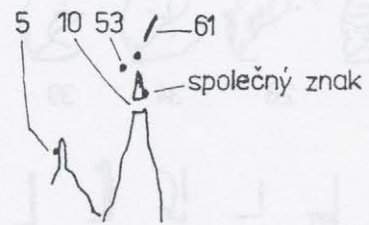
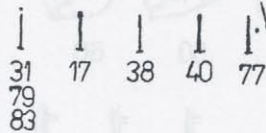
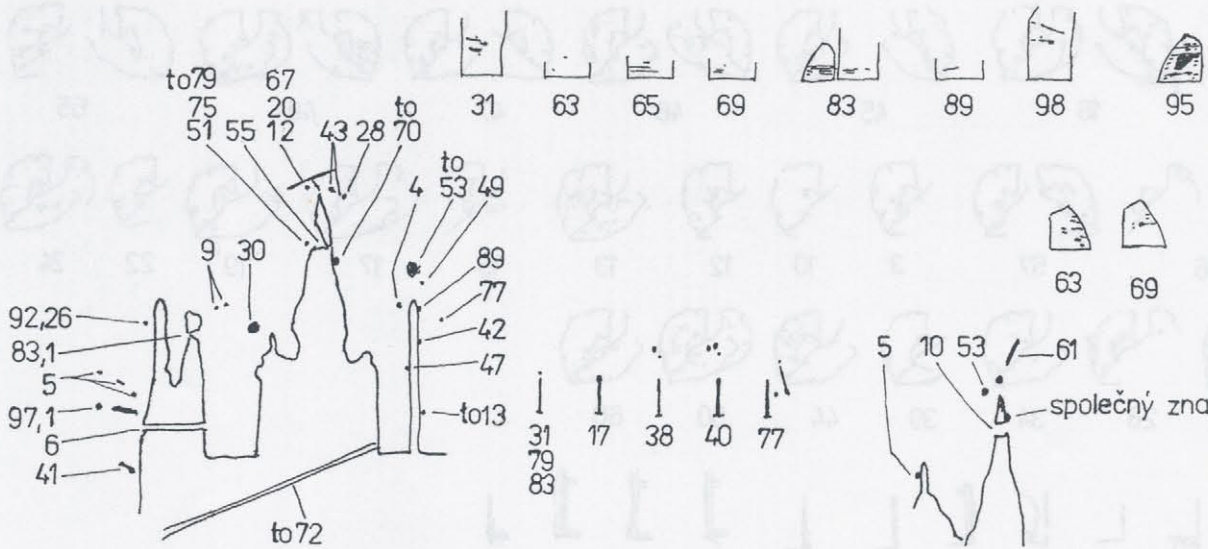
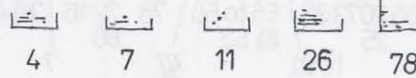
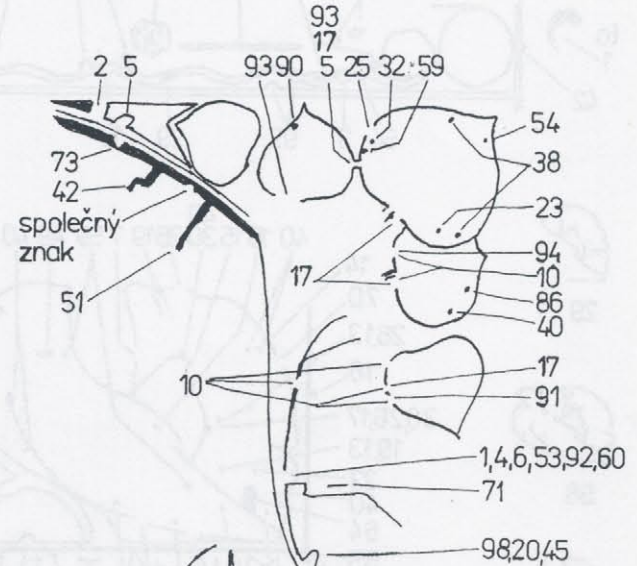
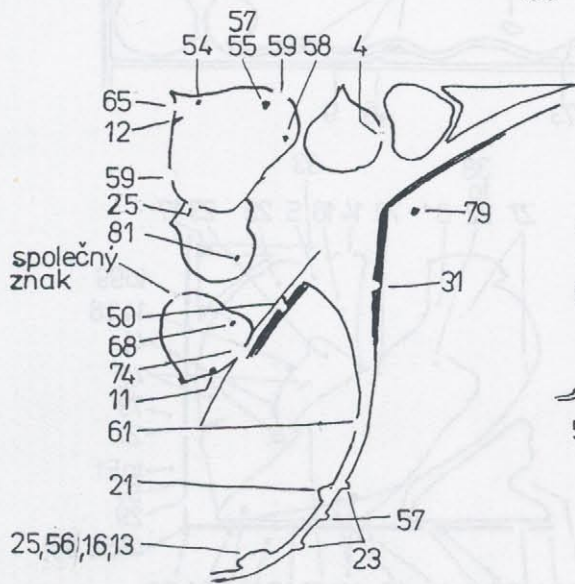
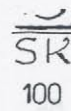
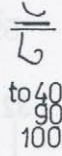
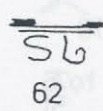
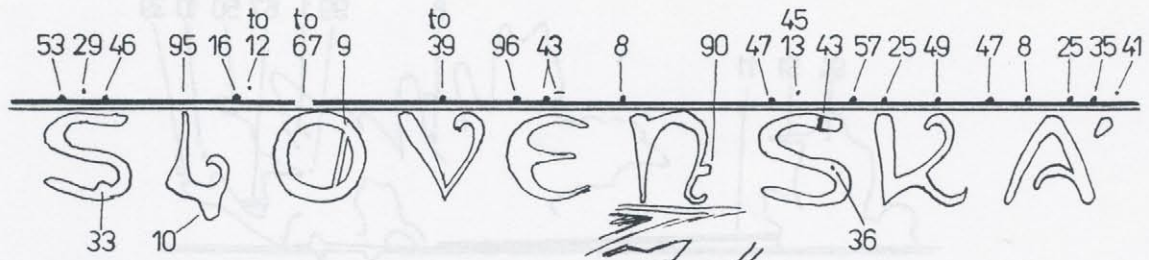



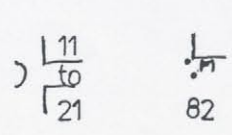
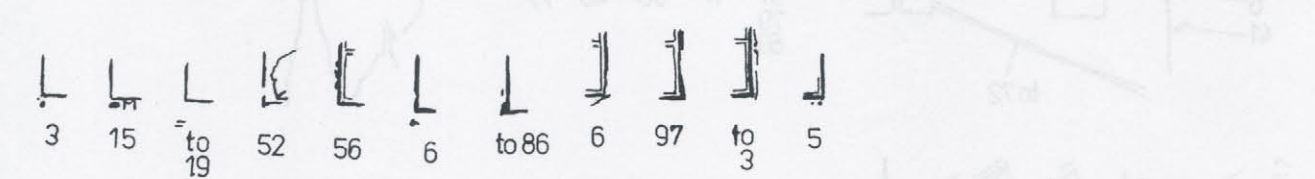
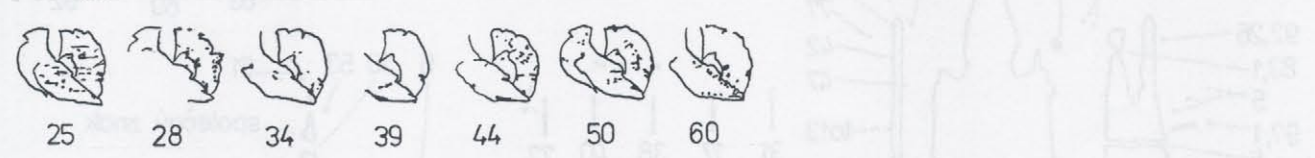
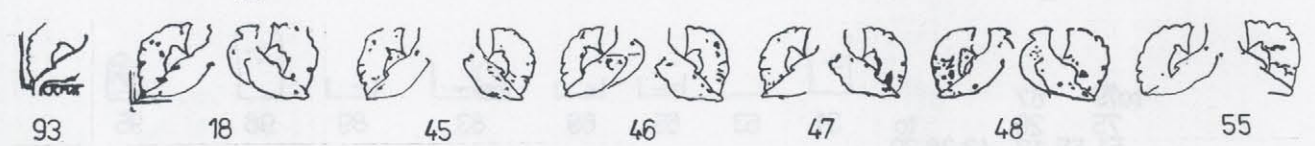
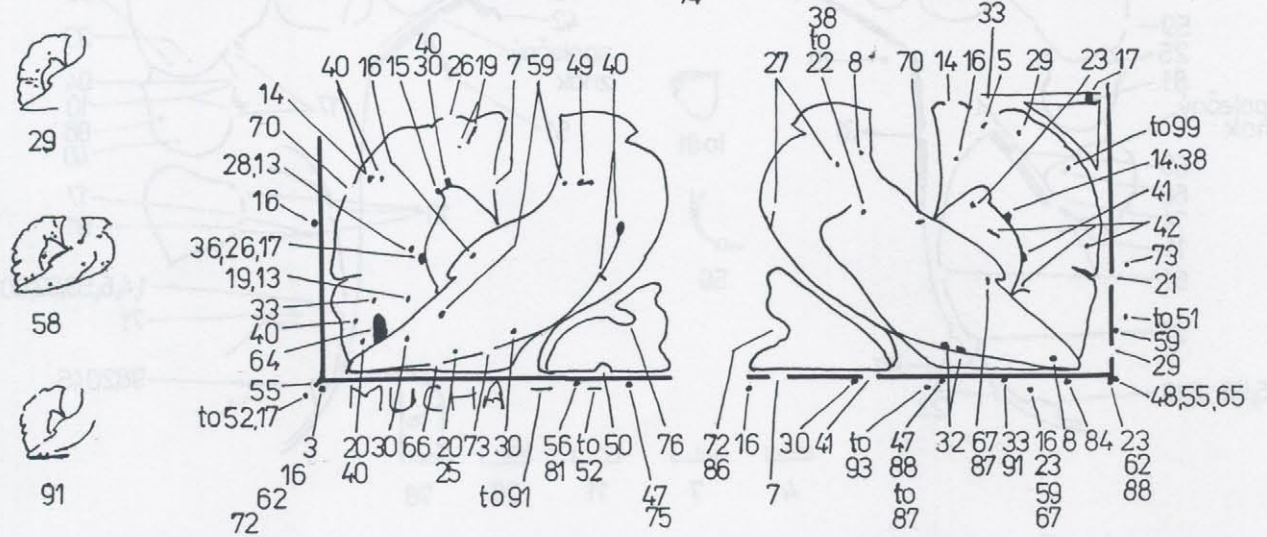
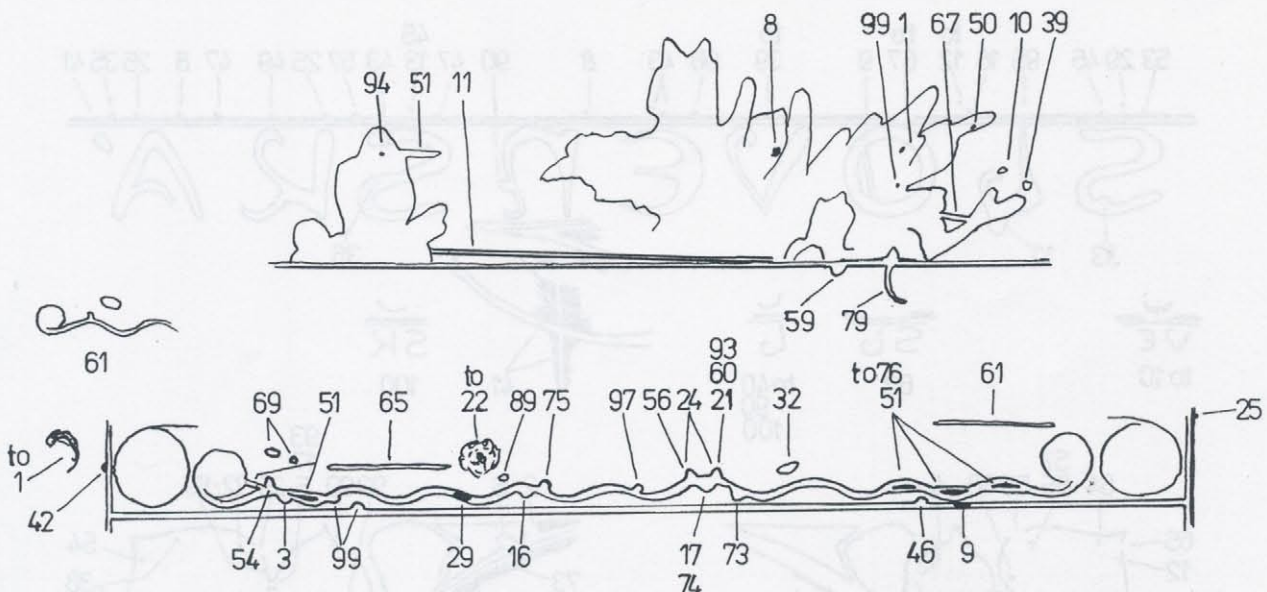



II.

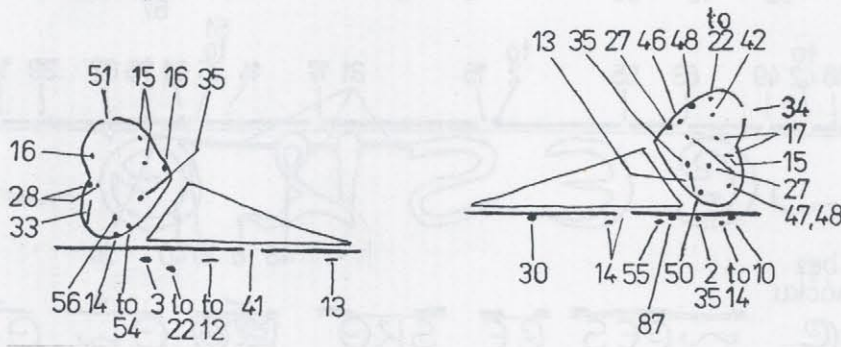
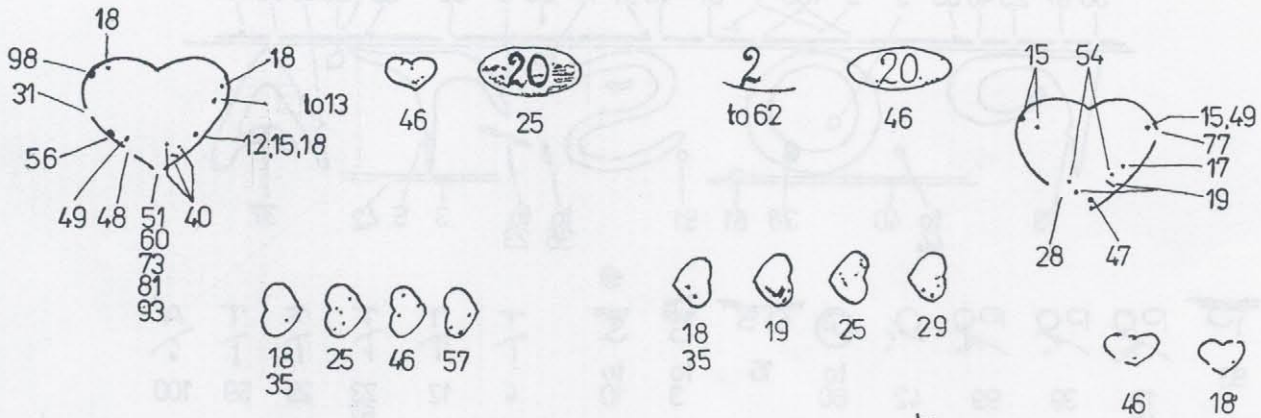
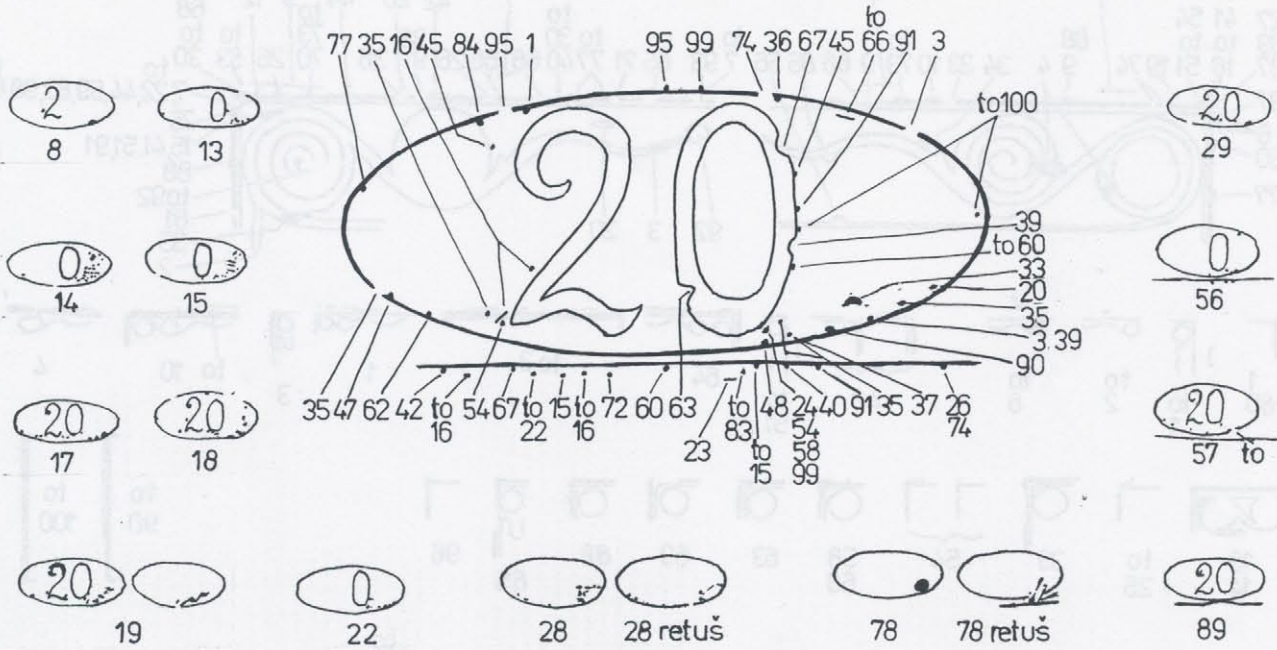

HA MU MUCHA M M MU MUCHA MUCHA MUCHA CHA  
 to 4 to 5 to 7 10 to 12, 44 to 15 16 to 17 to 19, 21, 38, 51, 68 62

M MUCHA M CHA CH M M M M M M  
 20 21 23 26 41 48 49 65 68 73 75 to 69 82 91



III.

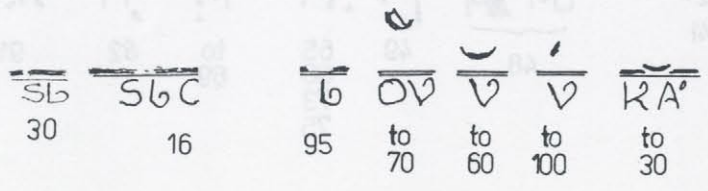
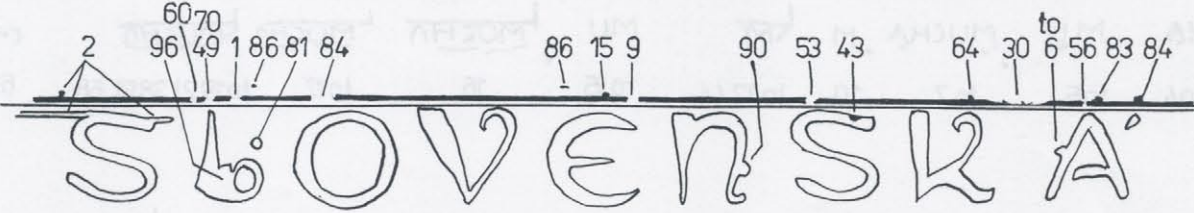
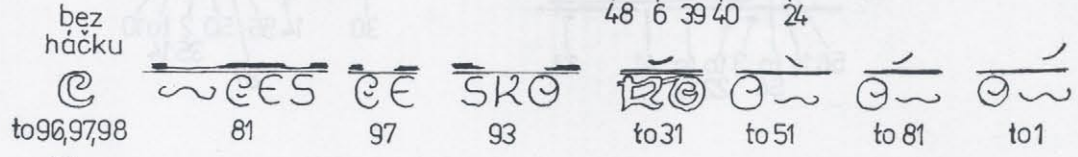
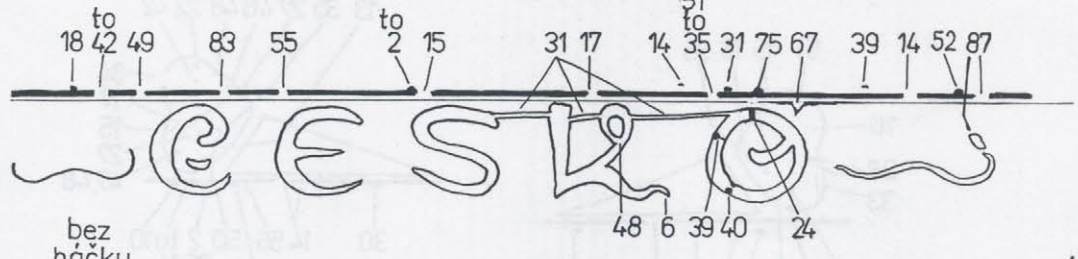
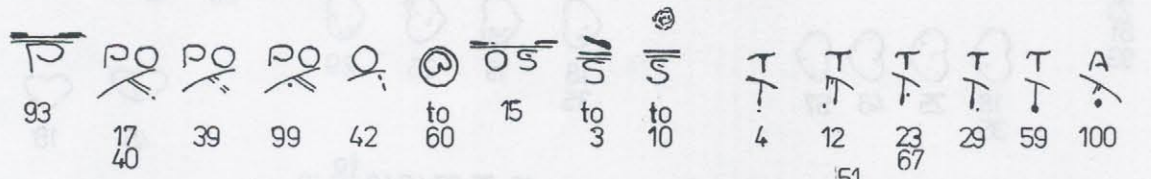
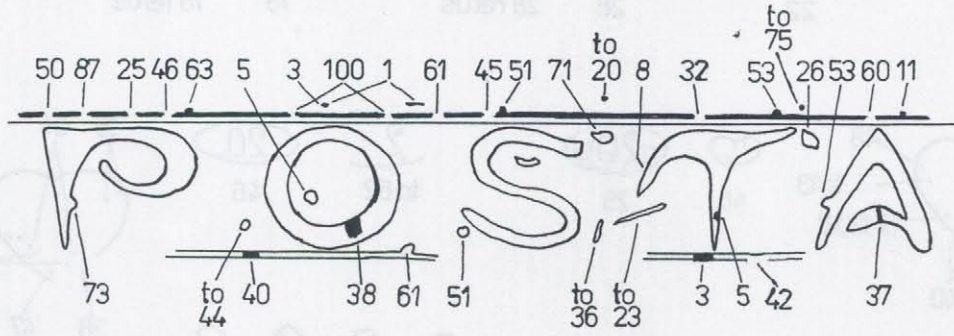
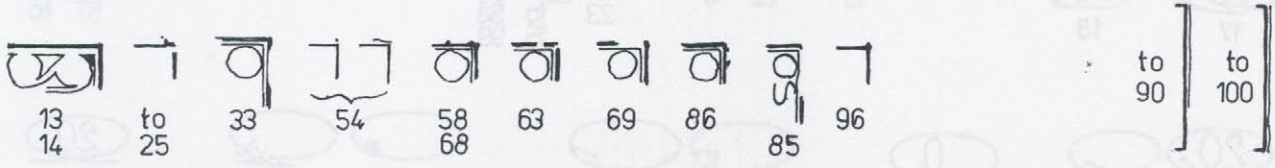
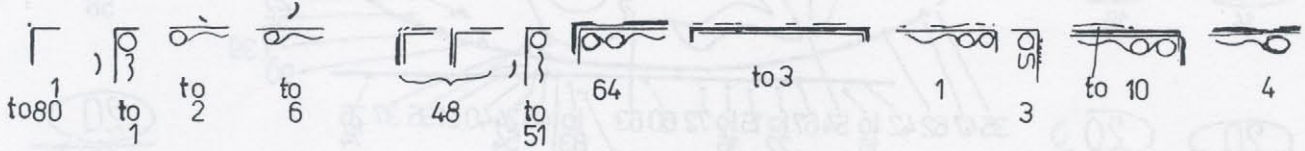
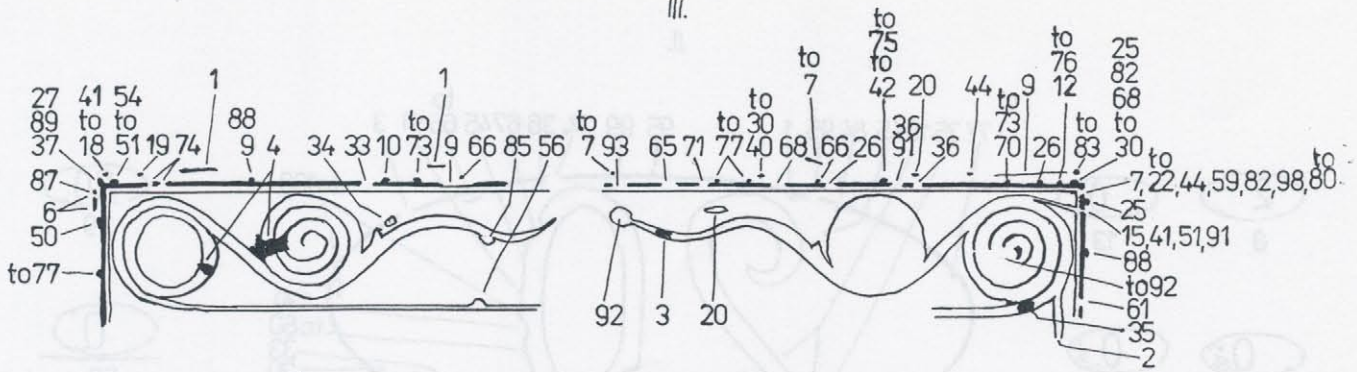



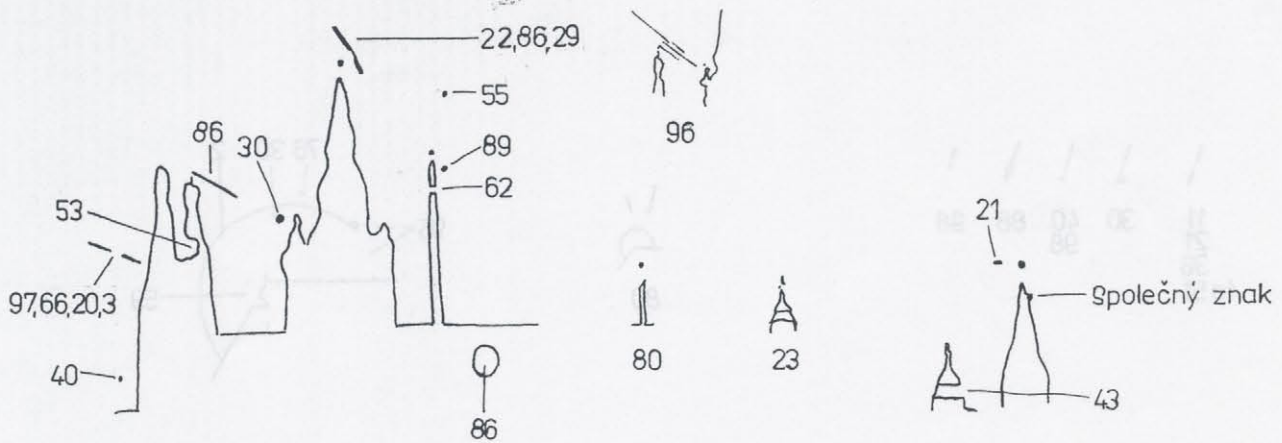
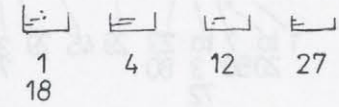
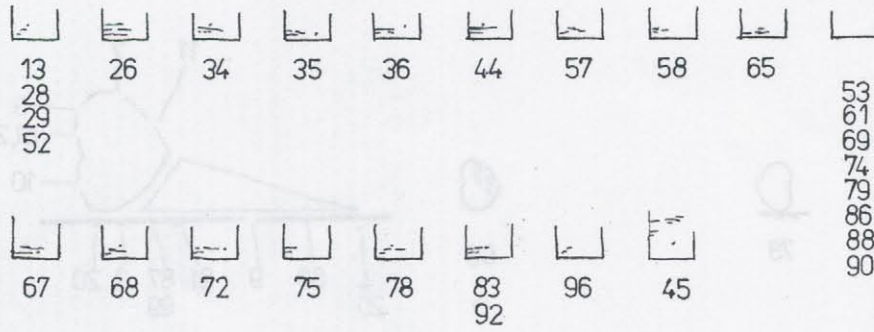
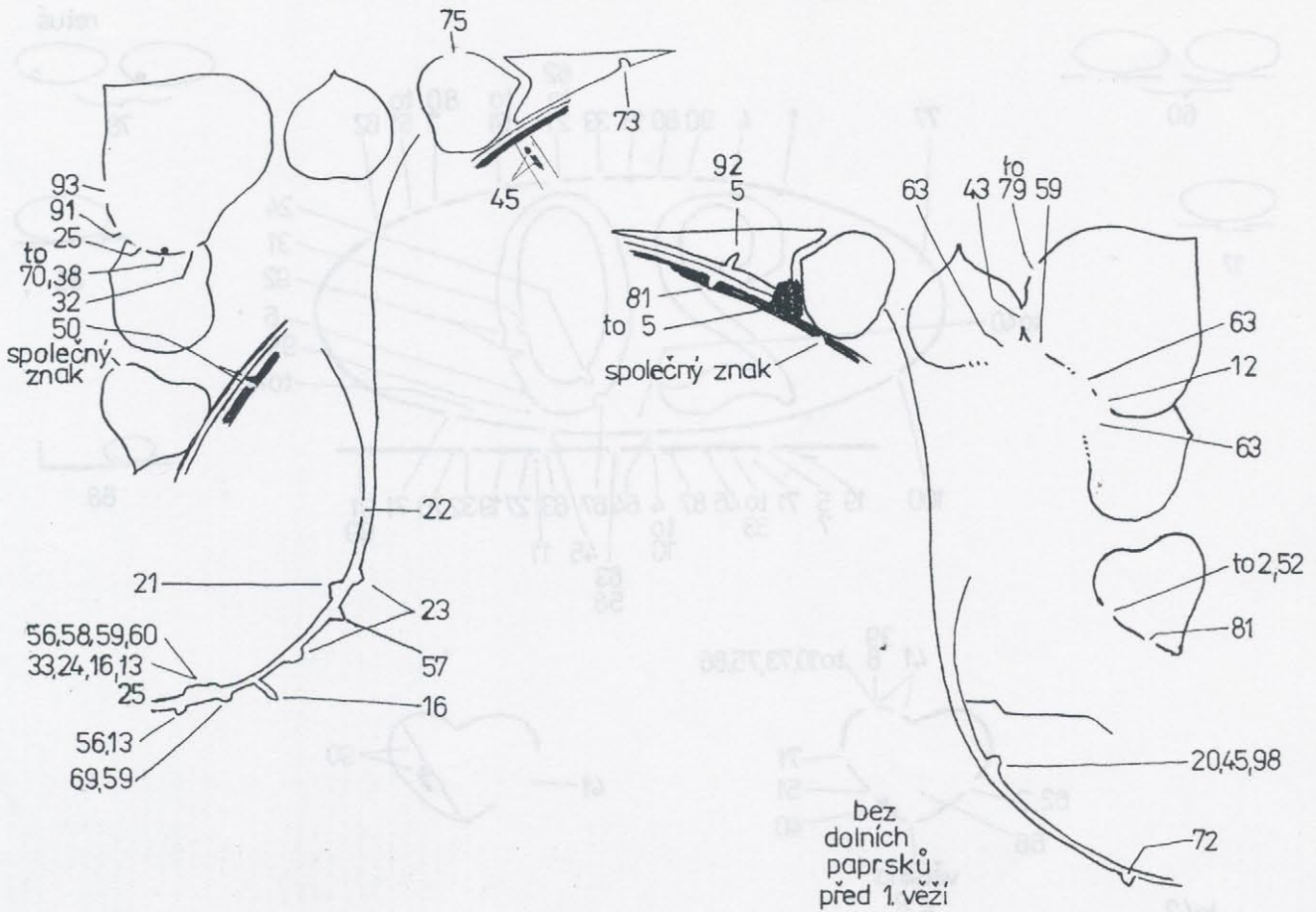



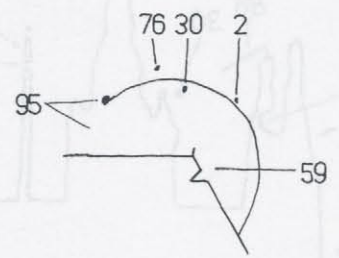
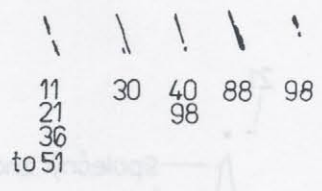
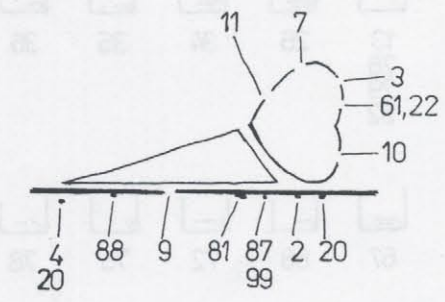
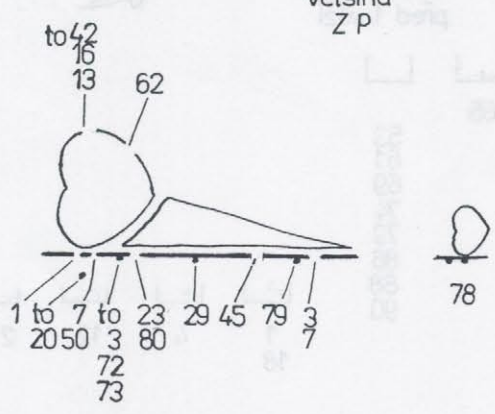
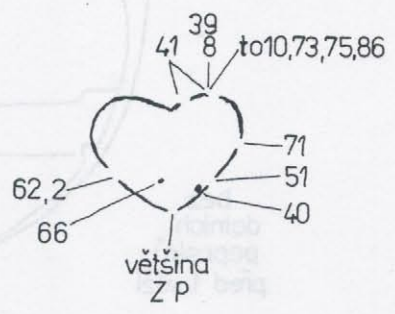
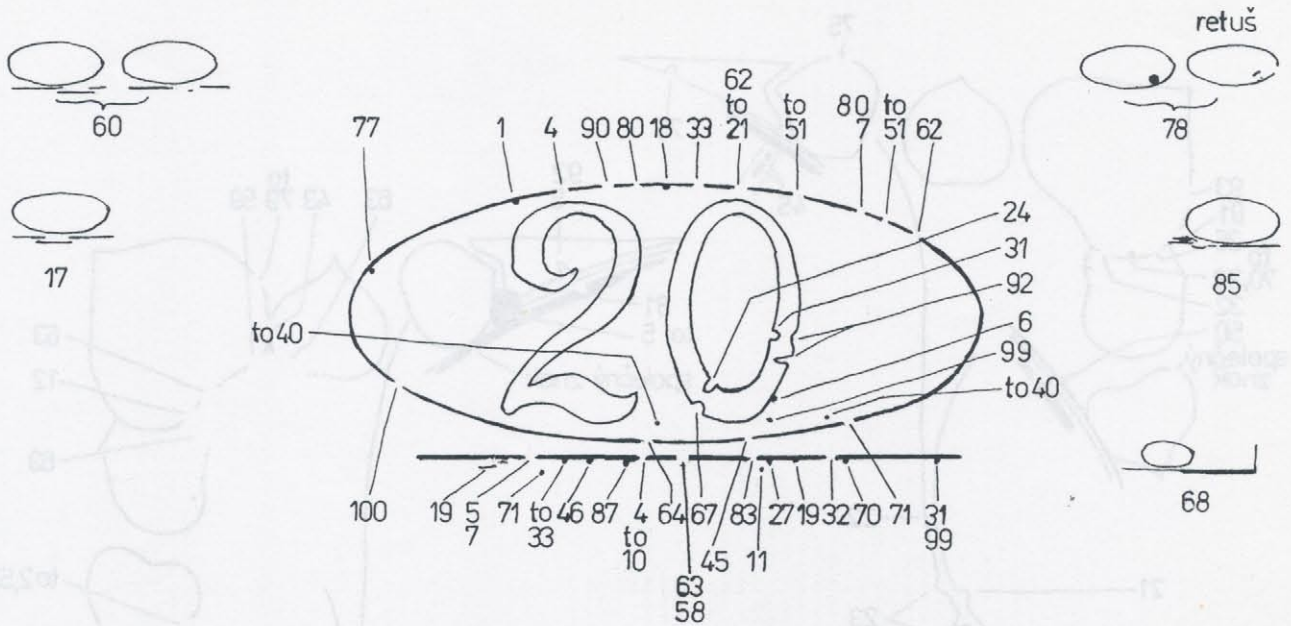



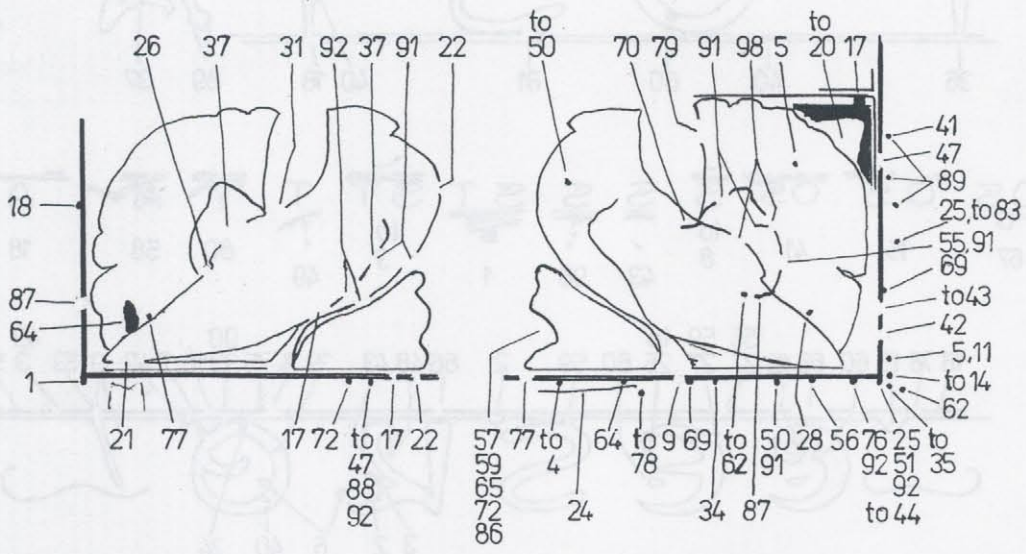
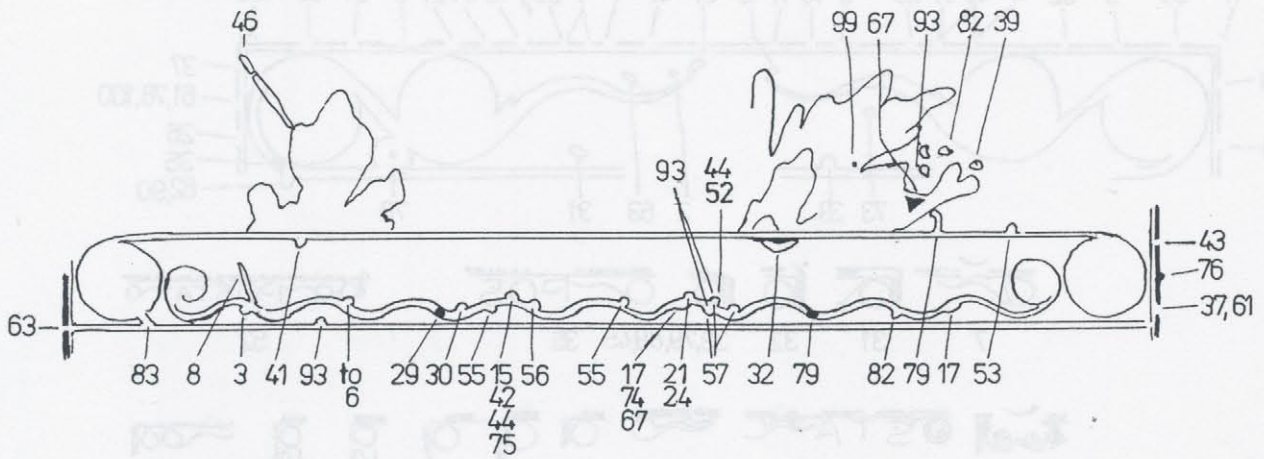

41  
to  
51

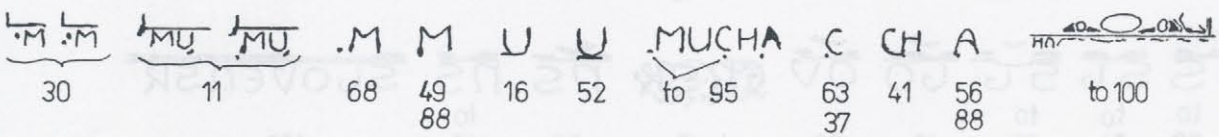
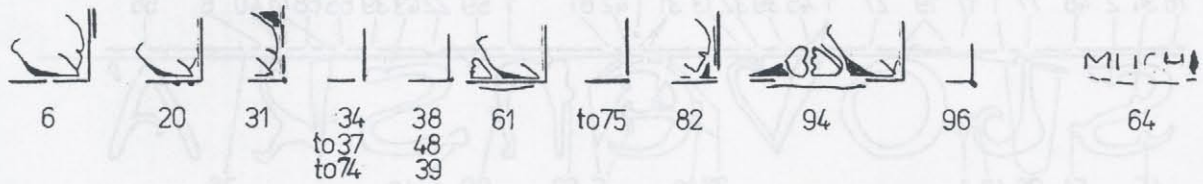

A. A M  
2 21 27



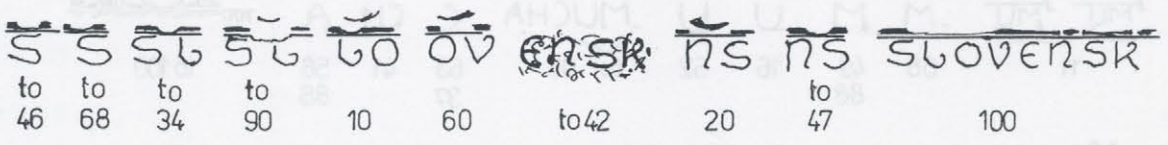
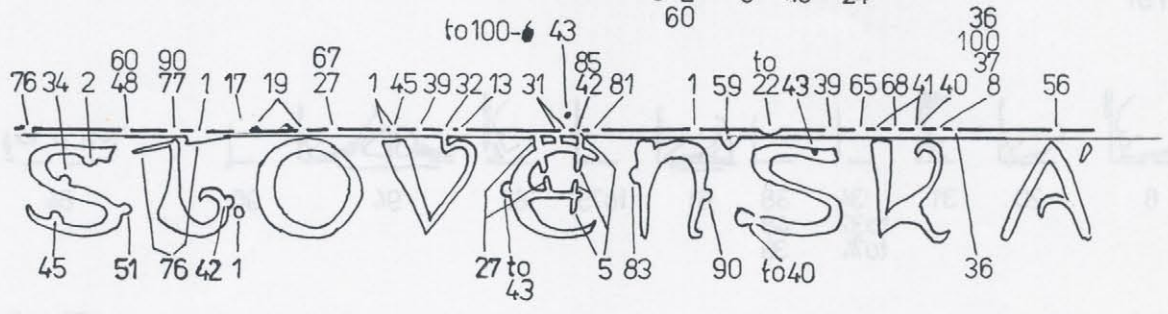
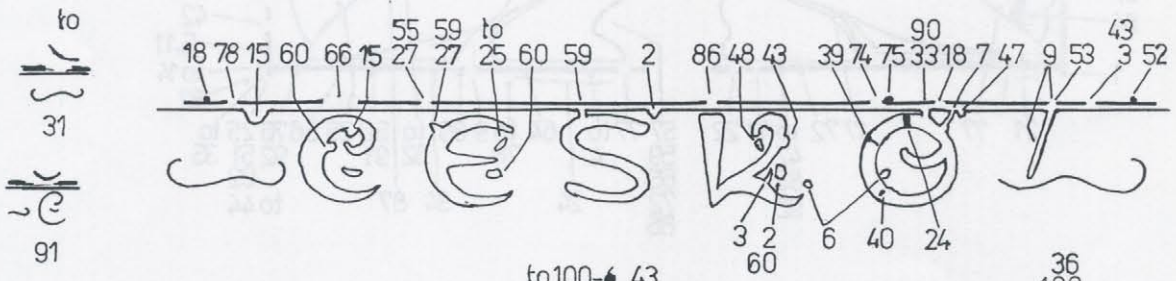
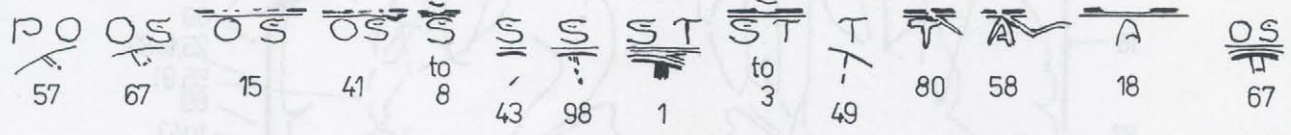
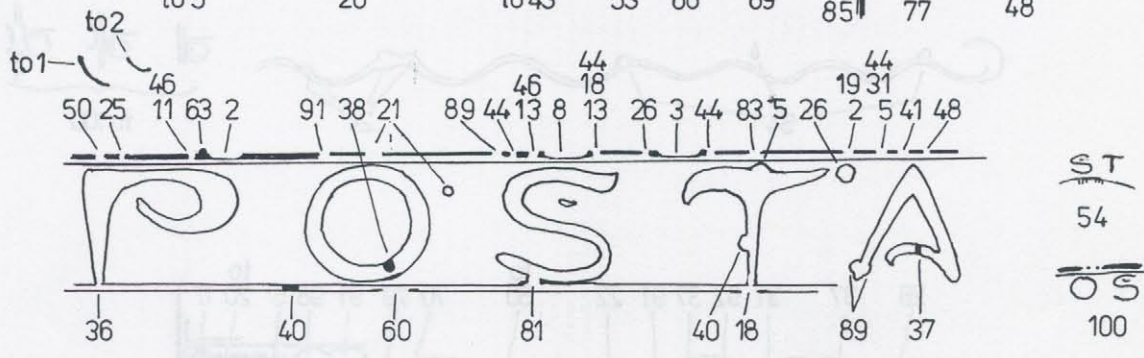
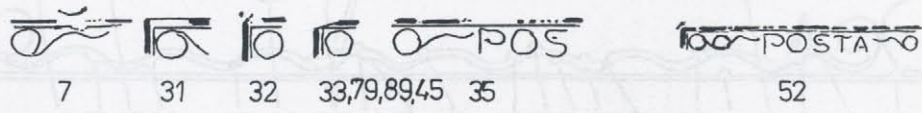
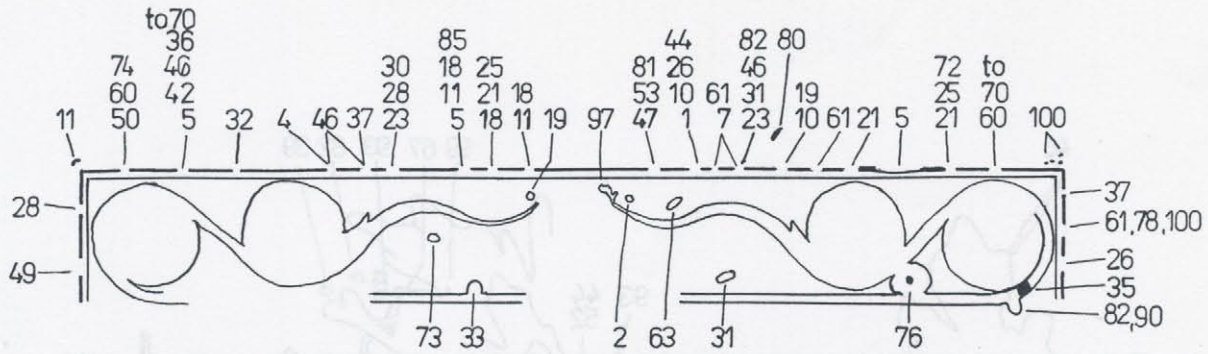



IV.

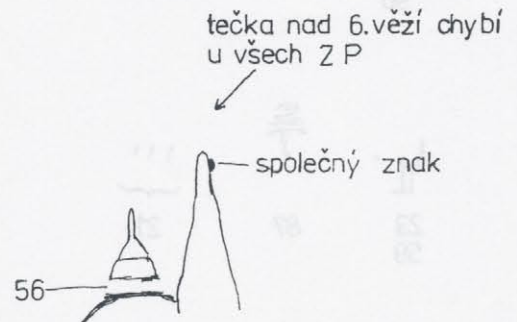
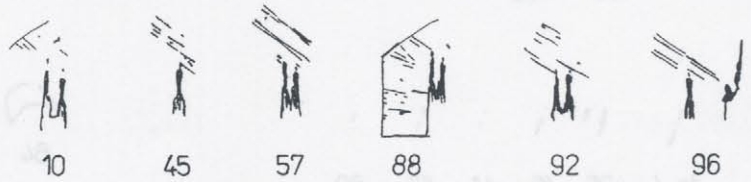
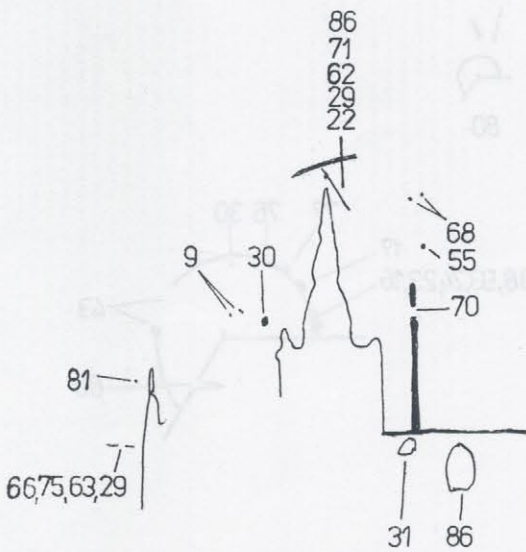
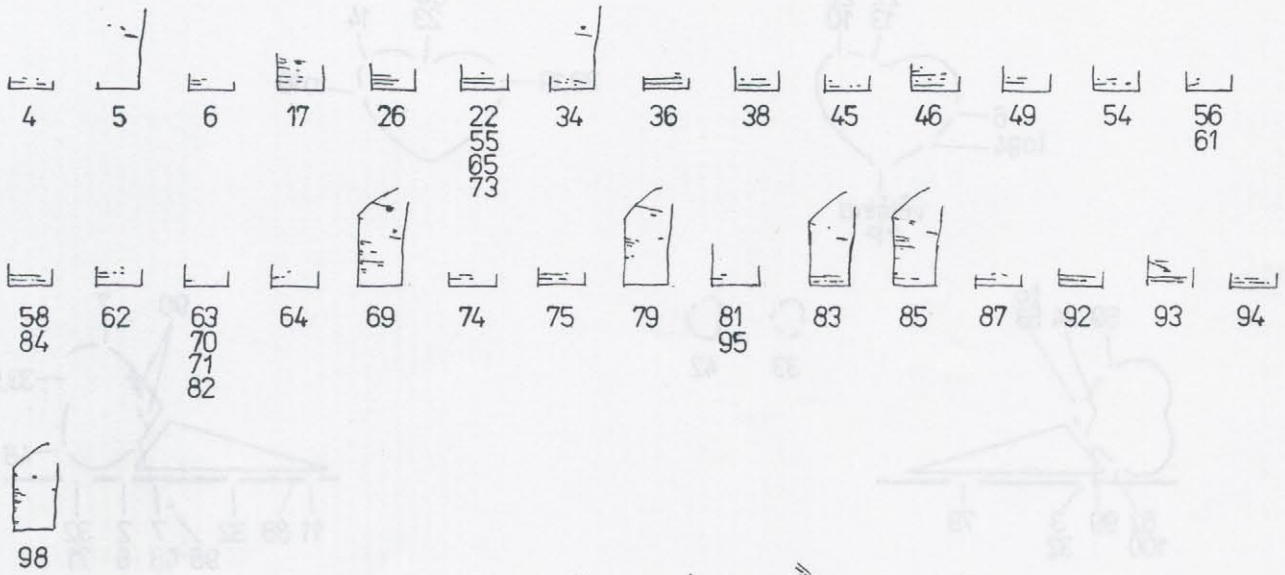
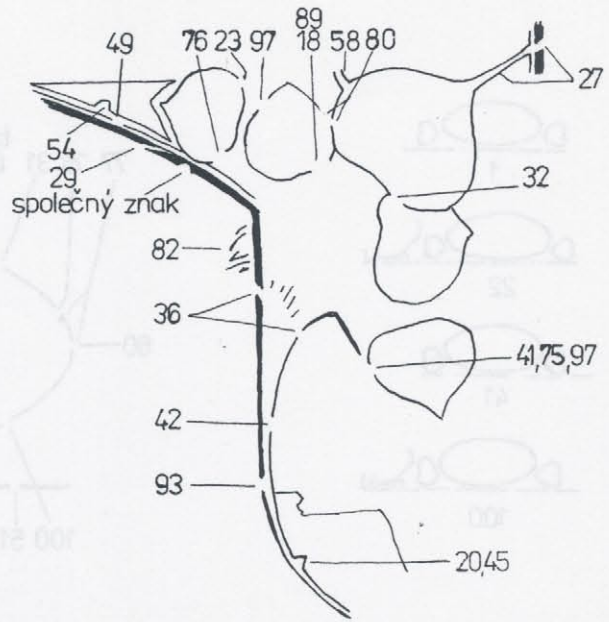
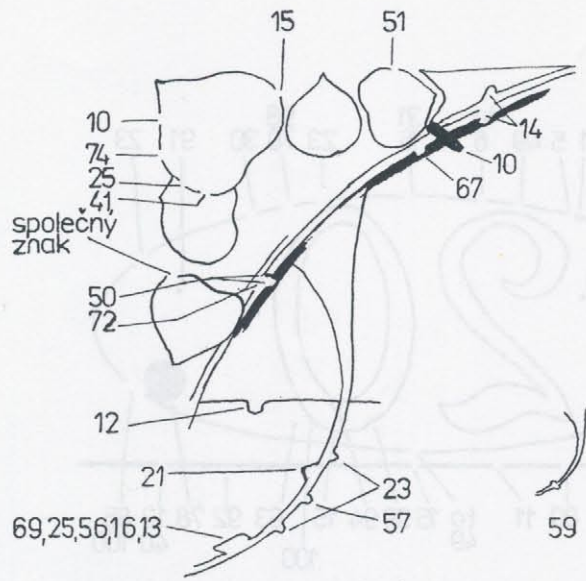



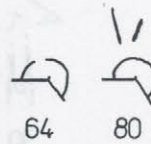
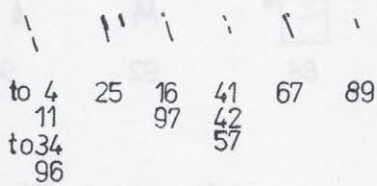
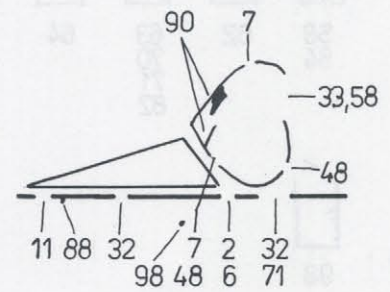
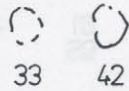
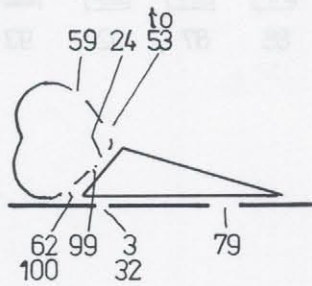
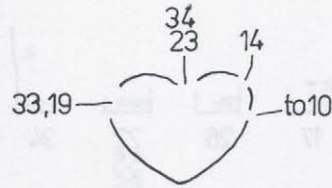
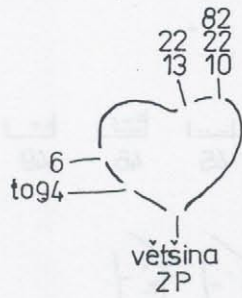
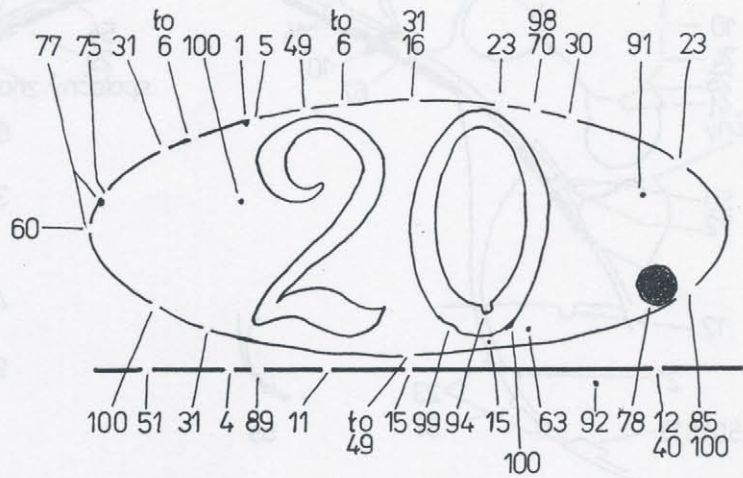
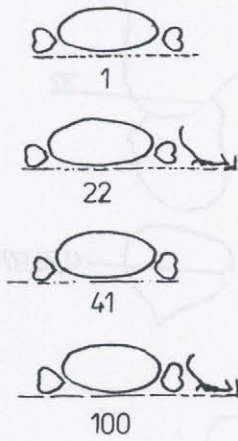

bez  
hlavního  
paprsku  
17  
to 23  
43  
to 59  
98

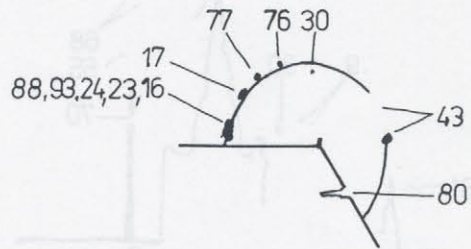







## Doplňky textu:

- I-25 Na levé větvi dole větší bod - společný znak všech desek.  
 I-45 5.věž pod věžičkou vlevo vylomena.6.věž vlevo dole vylomena.  
 I-55 2.srdce dole přerušeno.  
 I-73 Proti pravému hornímu rohu tečka/spojeno/.
- II-15 Pod nulou tečka až nárůstek v 6,00 - společný znak I.II.a IV. desky.  
 II-25 Na levé větvi dole větší bod.  
 II-33 Vějíř pravé holubice nahoře přerušeny.  
 II-61 U části nákladu v levém okraji nad SK částečný otisk hřebu. Před 1.věží dole a nahoře barevné skvrny.
- III-25 Na levé větvi dole větší bod.
- IV-25 Na levé větvi dole větší bod.

