



STUDIJNÍ FILATELISTICKÉ PŘÍRUČKY

Společnosti sběratelů
československých knihtiskových známek

32 - 1997



HRADČANY 5h I.

STUDIE

III. a IV. TISKOVÉ DESKY

Ing. Stanislav Komberec

1991

Pokračováním studie I. a II. desky hodnoty 5 hal. Hradčan I. kresby z roku 1989 je studie této hodnoty ze III. a IV. desky, dokončená a vydaná v roce 1991.

Vysoká spotřeba výplatních známek hodnoty 5 haléřů vyvolala již v průběhu roku 1919 potřebu rozšířit tiskové možnosti České grafické unie v Praze zhotovením III. a IV. tiskové desky hodnoty 5 h Hradčan I. kresby v srpnu 1919.

Obě tiskové desky byly sestaveny do tiskové formy A I. s I. a II. tiskovou deskou této hodnoty :

5 I. II.t.d.	5 I. III.t.d.
5 I. I.t.d.	5 I. IV.t.d.

Protože I. i II. tisková deska této hodnoty byly zařazeny původně od 16.XII.1918 do tiskové formy společně s I. a II. tiskovou deskou hodnoty Hradčan 10 h I., lze s úspěchem usuzovat, že hodnota 5 h I. byla ze III. a IV. tiskové desky vytištěna od srpna 1919 v podstatně menším počtu přepážkových archů. Proto lze také doložit archovým materiálem exempláře této hodnoty zcela bez jakékoliv tiskové chyby (např. ZP 15, 40, 77 a 81 ze IV. desky).

Nepravidelně se vyskytující deskové a tiskové vady jednotlivých ZP jsou i v této studii uvedeny v popisech v závorce.

U známek hodnoty 5 h I. ze III. a IV. tiskové desky vyniká ve srovnání se známkami 5 h I. z I. a II. tiskové desky jemnost první Muchovy kresby Hradčan, projevující se jako nejestetičtější ze všech pěti realizovaných kreseb. Neexistuje především nadměrné "vybíhání" rohů známek a snižuje se podstatně výskyt skvrn a teček v hodnotovém štítku a typický je i podstatně menší výskyt deformací v nápisu MUCHA.

U hodnoty 5 h I. vznikla protisměrná meziarší, která ovšem souvisejí s protisměrným umístěním I. a II. tiskové desky v sestavě s I. a II. tiskovou deskou hodnoty 10 h I. a pocházejí dle údajů z 1. dílu Monografie čs.známek z 21. až 25.XII.1918, kdy pro naléhavou expedici byly rozřezány tiskové listy pouze ve svislém směru.

Poznávacím znakem tiskových archů hodnoty 5 h I. ze III. tiskové desky je dole vyštípnutá číslice 5 v počítadle pod 1. svislou řadou v -,50 a ze IV. tiskové desky dole seřiznutá nula v počítadle 2,50 pod 5. svislou řadou známek.

Nedostatečným opracováním (odfrézováním) mezer mezi jednotlivými známkami i na okrajích tiskové desky vznikla řada odchylek, projevujících se zejména jemnými rovnými nebo prohnutými souvislými i přerušovanými čarami a obloučky zejména na III. tiskové desce.

Nápichové body jsou zjištěné v 2. tiskové sestavě v tomto rozmístění :

III. deska	51 9,5	60 9,0
IV. deska	41 9,0	50/60 8,5

Otisky hřebů :

III. deska	41 1,0		
IV. deska	41 8,5	10 ^{nachřc}	90 ^{vpravo}

Zkusmé tisky

Příslušné zkoušky barev vč. černotisku, zkoušky papíru i tiskové zkoušky z tiskového stroje a ze zoubkovacího stroje u hodnoty 5 h I. jsou popsány ve studii k I. a II. tiskové desce.

Obdobně jako u známek z prvních dvou desek vznikla při tisku hodnoty 5 h I. ze III. a IV. tiskové desky řada barevných odstínů, způsobených vlivem poválečného nedostatku surovin na výrobu zeleného laku II. č. 403 od firmy Auerbach & Weiss - berger a spol. z Kozolup u Plzně. Barevné odstíny vznikaly i nestejným nánosem barvy a nerovnoměrným tlakem přítlačného válce při tisku.

Kvalita papíru používaného pro tisk hodnoty 5 h I. ze III. a IV. tiskové desky je v průměru podstatně lepší, než u známek z I. a II. tiskové desky. Převážně byl již zřejmě používán hladký bílý papír z papírny v Labském Mlýně.

Hlavní tiskové vady

Společné tiskové vady známek III. a IV. tiskové desky (dle Monografie) se nacházejí na 14. známkovém poli-hl. paprsek s kapkou, na 23. ZP - přerušená L. větev, na 47. ZP - bílý bod nad L. vidlicí, na 78. ZP - silná "čárka" v křídle P. holubice a na 100. ZP - schodovitá střecha za P. větví.

Další společné vady byly potvrzeny a nalezeny ve značném počtu případů :

- 7.ZP - 2x přeruš. hl. paprsek
- 9.ZP - bílá skvrnka mezi Č ČESKO a keřem
- 11.ZP - kratší hl. paprsek
- 16.ZP - hl. paprsek nahoře zdvojený
- 18.ZP - vyštípnutý L. rám u holubice
- 22.ZP - 5. spirála vodorovně přerušena
- 37.ZP - tečka nad kratším hl. paprskem
- 44.ZP - hl. paprsek jako vykřičník
- 45.ZP - tečka v 10. listu v 9.hod.
- 48.ZP - tečka na P.D. rohu
- 52. a 61. ZP - tečka ve vějíři L. holubice
- 63.ZP - silný paprsek vlevo od 1.věže
- 75.ZP - velká tečka vlevo od 1.věže
- 86.ZP - tečka na spojnici mezi 2. a 3. listem
- a 88.ZP - posun hl. paprsku

Zvláštní tiskové vady byly způsobeny nedostatečným vyfrézováním mezer mezi známkami hodnoty 5 h I., zejména u III. tiskové desky, které se při tisku projevilo dlouhými i přerušovanými čarami a obloučky v okolí orámování kresby. To je zvláště typické u známek ze známkových polí 11,12,13,21,24,31, 41,81 a 91 u L. rámu, 49,56,60,64,65,78,80,84 a 89 u H.rámu, 43 u P. rámu a 9,27,30,35,37,44,53,66,72,74,82,92,97,98 a 100 u D. rámu ze III. TD a u ZP 51,71,81 a 85 ze IV. TD.

U hodnoty 5 h I. se vyskytuje toto zoubkování:

- řádkové zoubkování 11 1/2 (typ A)
- smíšené zoubkování 11 1/2 : 10 3/4 (typ C)
- řádkové zoubkování 13 3/4 (typ B) - zhotoveno pro archivní účely ministerstva pošt v květnu roku 1919

Hodnota 5 h I. byla jako většina hodnot ze série Hrad - čany opatřena přetiskem VZOREC. Původně se tímto přetiskem opatřily 4 archy známek dle příkazu k výrobě ze dne 18.XII. 1918 (1 arch pro úřadovnu Světové poštovní unie v Bernu, tři pro další členské státy UPU). V únoru roku 1920 bylo pořízeno větší množství přetisků pro sběratelské účely, které se liší od původních matně šedě-černých přetisků lesklou a sytější barvou.

Při této příležitosti byly tímto přetiskem opatřeny také všechny hodnoty Hradčan v ministerském zoubkování.

Zkouška přetisku VZOREC na hodnotě 5 h I. byla provedena na kartónovém papíru a na nahnědlém papíru. Dodatečný leskle černý přetisk VZOREC na hodnotě 5 h I. byl proveden na tenkém papíru v nezoubkované verzi, na kartónovém papíru s řádkovým zoubkováním 11 1/2 a na tlustém papíru s řádkovým zoubkováním 11 1/2 : 10 3/4.

Uživatelé této studie upozorňují, že dodatečně byly nalezeny odchylky v umístění hl.paprsku na známkových polích 9, 15,25 a 88 III. tiskové desky a na ZP 88 IV. tiskové desky. Posun, zejména základny hlavníhopaprsku o šířku 1 až 1 1/2 mezery mezi tečkami slunce doprava je zakreslen pouze v souhrnném přehledu deskových a tiskových vad na str.55 a 64 a není zakreslen ani textově uveden u popisů jednotlivých známkových polí (až na ZP 88). Není však natolik výrazný a stabilní, aby byl určujícím znakem pro zařazení známky do příslušného známkového pole.

Známková pole 2,27,34,47 a 67 III.desky a 47 IV. desky jsou bez hlavního paprsku.

Posuzování a ověřování známek hodnoty 5 h I. ze III. a IV. tiskové desky bylo stejně obtížné, jako známek z I. a II. TD nejenom pro nevýrazný barevný odstín, evidentně nižší počet exemplářů (přetřídil jsem přes 18 tisíc ks této hodnoty), ale i pro značný nedostatek čistých přepážkových archů z těchto desek (v Poštovním museu se nenašly).Studii III. a IV. TD jsem dokončil pouze díky velkorysé zápůjčce půlarchů p.J.Kopřivou ze Zlína, kterému i touto cestou co nejsrdečněji děkuji!

Protože hodnota 5 h I. má u vysokého % vytištěných archů spíše světlejší odstíny a každý tisk je více či méně reliéfový, zařazování zvláště přetištěných známek je nejvýhodnější za umělého bočního osvětlení.

Finanční ohodnocení všech typů a podtypů této hodnoty je ve společném Ceníku Hradčan, vydaném Společností sběratelů knihtiskových vydání čs. známek.

Autor této studie pracuje na dokončení studie Hradčan hodnoty 30 h I. žlutěolivová, s jejímž vydání počítá v roce 1992.

Praha, srpen 1991

Jan Koubek

III. DESKA

IV. DESKA

1. známka

- 1/III. Tečka na P. rámu u 6. spirály, tečka nad sluncem ve 12,30, tečka ve vějíři L.holubice, přeruš. štítek v 11 h, přeruš. D. rám pod P. okrajem 4. srdce, prodl. L. nožka A v MUCHA /tečka na P.H. rohu/
- 1/ IV. Vlevo od 1. věže paprsek z 5 čárek, krátký, dělený hl. paprsek, tečka na D. rámu pod 1. srdcem, přeruš. H. okraj křídla P.holubice, /tečka u H. rámu nad 4. spirálou, přeruš. L.rám nad S ČESKO/

2. známka

- 2/III. Dvě tečky nad 4. věží, chybí hl. paprsek, zvětšená tečka slunce ve 12,30 h, přeruš. 1. srdce v 16 h, tečka na okraji štítku zevnitř v 17,30 h, vybíhající L.D.roh, přerušovaný okraj křídla L.holubice
- 2/ IV. Tečka v 3. listu ve 22 h, 3x až 4x přeruš. D. rám pod P. okrajem štítku až 4. srdcem, /tečka na P. rámu mezi E a N SLOVENSKÁ/

3. známka

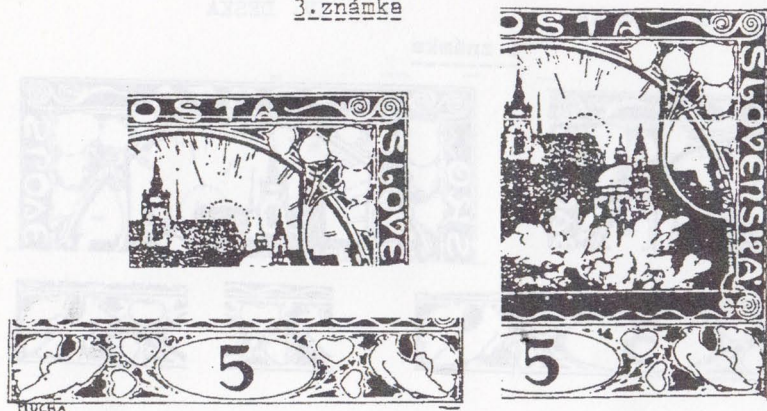

3/III. Sestava teček pod ŠTA POŠTA, tečka v A PCŠTA, tečka v křídle L.holubice, tečka v 2.srdci v 15,30, /tečka mezi sluncem a vrcholem 5.věže / čárka pod P.D.rohem

3/ IV. Mírně zesílená 3.tečka slunce, přerušená 7.vlnovka nad 3.srdcem, vybíhající P.D. roh / s tečkou /

4. známka

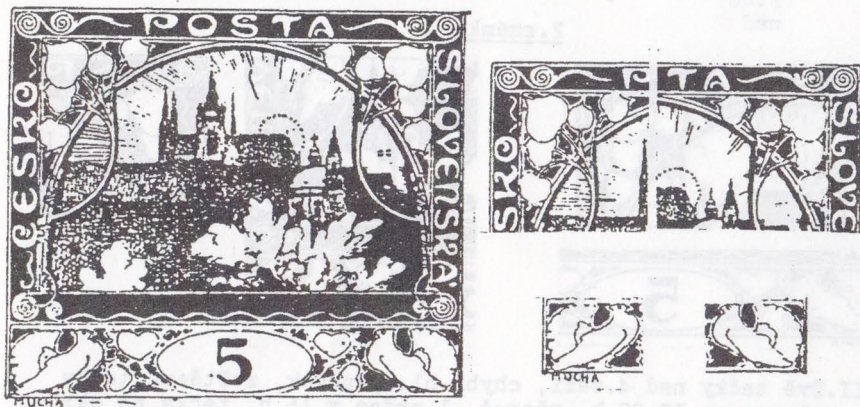

4/III. Vybíhající P.H.roh, hl.paprsek nehoře ohnutý vpravo, tečka v slunci ve 14,30, křížek na 5.věži, mnohokrát přeruš. linka pod vlnovkou, 2 tečky v L.polovině oválu a štítek přeruš. ve 12,20 h, tečka ve vějířku L.holubice, 1.srdce přeruš. v 10,30 a ve 12 h, 2.srdce v 15 a 16 h, ve 3.srdci 2 tečky a 4.srdce přeruš. ve 20,30 h, čárky pod CH Mucha a vlevo a vpravo pod 1.srdcem a tečky pod D.rámem

4/ IV. Přeruš. H.rám nad A a P. vidlicí, mírně vybíhající L.D. a P.D. roh, /zel.skvrnka 2 mm nad P.vidlicí, silný paprsek vpravo od L.větve/, mírný hrbolek na P.rámu nad O

5. známka



5/III. 6x přeruš. L.rám od holubice přes Č a nad SKO ČESKO, 2 tečky mezi 2.a3.věží, chybí 1. a dvě poslední tečky slunce, tečka na P. rámu nad V SLOV, 2.list přeruš. v 19 a 20 h, tečka ve 2.větvi křoví, tečka v křídle L. i P. holubice, čárka v oválu v 17 h, přeruš.okraj křídla i vějířku L.holubice, 1.srdce přeruš.ve 12 a 14 h, 4.srdce ve 14, 30 h, "podtržené" MUCHA, tečka na D.rámu pod L.okrajem štítku, pod L.okrajem č.5 a pod 4. srdcem

5/ IV. Tři tečky vlevo od 1.věže, přeruš. hl.paprsek a paprsky pod TA, /přerušená 7. vlnovka /

6. známka



6/III. Vyštípnutý H.rám nad L.vidlicí, 4.list s tečkou v 10 h, 5.list s tečkou v 10 h a rozšířený pod P POSTA, chybí tečky slunce od 15 do 16 h, přeruš.okraj 1.srdce ve 14 a v 15 h, 2.srdce v 19 h a křídlo L.holubice, v L.hol.tečka

6/ IV. Výčnělek na L.H.rohu nad 3.spirálou, tečka na L.rámu nad S ČESKO, výčnělek na 6.vlnovce, kratší nožky M MUCHA

7. známka

7/III. 2x přeruš. hl. paprsek, tečka v slunci v 15 h, přeruš. křídlo L. holubice, tečka v okraji štítku v 17 h., tečka ve 3. srdci v 16,30 h, přeruš. 4. srdce v 19 h., skvrna u P.D. rohu

7/ IV. 2x přeruš. hl. paprsek, zesílená 3. tečka slunce, vybíhající P.D. roh, /bílá skvrnka nad 6. spirálou/

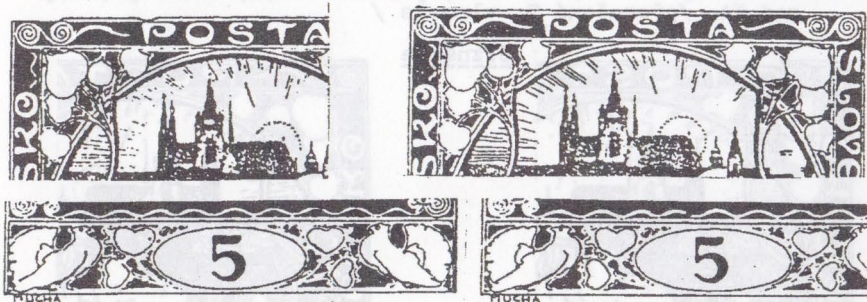
8. známka

8/III. Poruš. H. rám nad 3. a 4. spirálou a nad P POŠTA, chybí první a předposlední dvě tečky slunce, přeruš. křídlo L. holubice a přeruš. 1. srdce v 13,30 h., tečka v 2. srdci v 15 h, tečky pod U a C MUCHA, přeruš. D. rám vpravo pod 4. srdcem

8/ IV. Kratší hl. paprsek, přeruš. L. rám u vrcholu levého vrchního okraje holubice, /čárka nad 3. příp. 4. spirálou a tečka na H. rámu vpravo nad T POŠTA, za P. větví čárka a 2 tečky, přeruš. 4. vlnovka, přeruš. 4. srdce ve 14 hod.

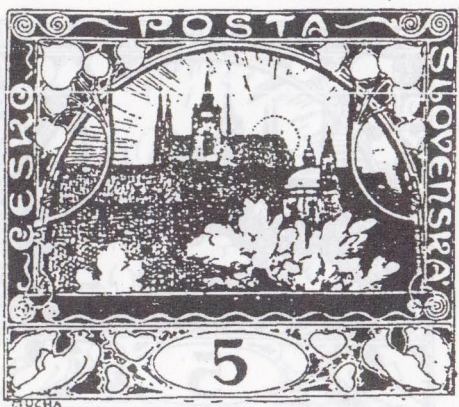

9/III. Spojovací oblouček od P.H. rohu k L.H. rohu známky ze zn. pole 10/III, tečka na hl. paprsku, bílá skvrnka mezi Č ČESKO a keřem, přeruš. 2.srdce v 15,30 h., přeruš. ovál v 11 h a v 16,30 h, přeruš. D. rám pod 4.srdcem, 3 čárky pod D. rámem a tečka pod 4.srdcem a pod P. holubicí, tečka ve včjíři P. holubice

9/IV. Přeruš. H. rám nad 4.spirálou a L. rám u 3.spirály, přeruš. L.H. roh, paprsky pod TA přerušeny v tečky, bílá skvrnka mezi Č ČESKO a keřem, přeruš. 2.srdce ve 13 a ve 20,30 h., přeruš. štítek v 11 h



10. známka

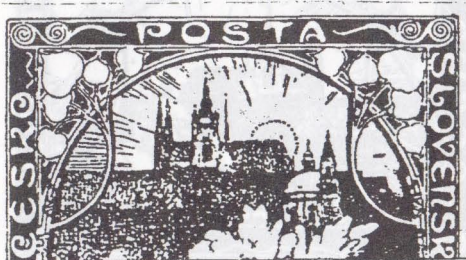

10/III. Tečka pod paprsky pod TA, předposlední tečka slunce posunuta vlevo, přeruš. D. rám pod 4.srdcem, tečka na D. rámu pod P. holubicí /přeruš.hl.paprsek/

10/IV. Vrchol písmene E ČESKO rozšířen do L. rámu, doprava lomený hl. paprsek, tupý P.H. roh

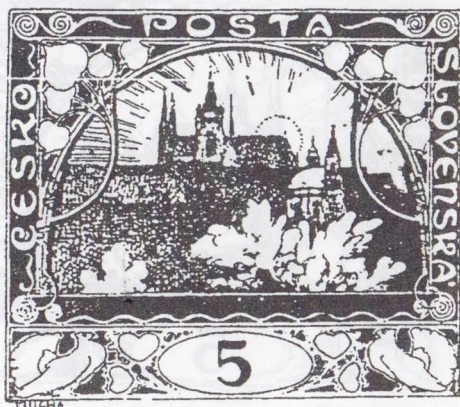
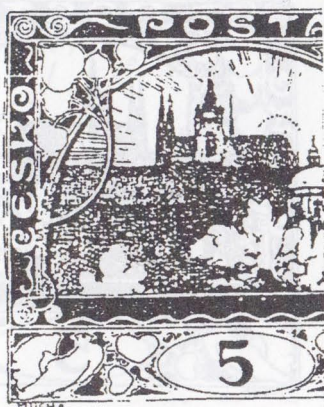
11. známka

11/III. Dvoutř rozšíř. 0 v POŠTA v 11 h., kratší hl. paprsek, přeruš. L. rám pod a nad 2. spirálou a několikrát u ČESKO, chybí tečky slunce od 9 do 10 h a od 14,30 do 16 hod., několikrát přeruš. D. rám pod 1. a 2. srdcem, / dvojitý L. rám /

11/IV. Tečka v paprscích před L. větví, kratší hl. paprsek, tečka vpravo od tečky nad 6. věží, 3x přeruš. D. rám pod 1. a 2. srdcem a pod nožkou P. holubice, / slité paprsky nad 1. a 2. věží /

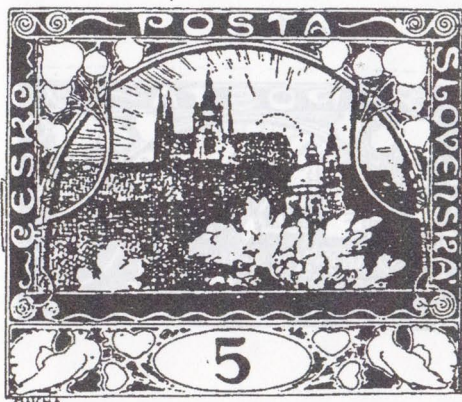
12. známka

12/III. Tečka na vrcholu hl. paprsku, tečka v 9. listu v 17,30, tečka na bříšku L. holubice a ve 2. srdci v 11 a v 15 h., přeruš. 3. srdce v 8 h, / čárka nad L. rámem vlevo od ČEČESKO /

12/IV. Tečka nad 4. spirálou, lomený paprsek vlevo od 1. věže, / přeruš. střední paprsek pod TA POŠTA /

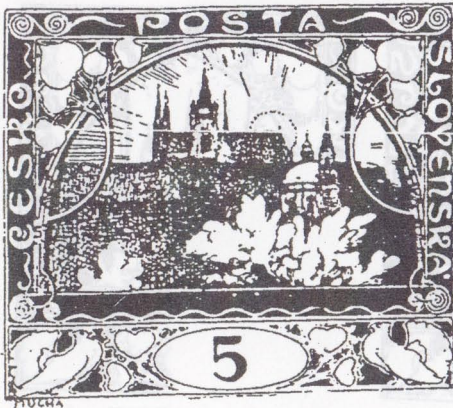
13. známka

- 13/III. Chybí tečka slunce ve 13 h, několikrát přeruš. L. a D. rám, tečka nad L.rámem vlevo od holubice a tečka ve věžičce L. i P. holubice, přeruš. 3. srdce od 19 do 20 hod., poruš. P. rám na P.D. rohu, čárka pod D. rámem pod štítkem
- 13/IV. Přeruš. L. rám u 2.spirály, velmi krátký šikmý paprsek vlevo od 1.věže, /přeruš. H. rám nad L. vidlicí, přeruš. 7. vlnovka, přeruš. D. rám pod 3. srdcem /

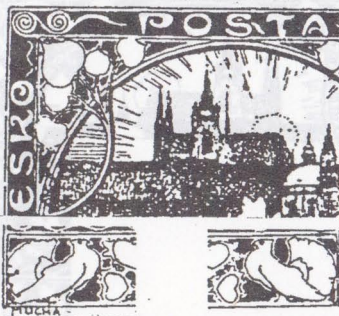
14. známka

- 14/III. Hl.paprsek s kapkou, šikmá čárka za Š a T POŠTA s rozšíř.nožkou vprávo dole, tečka nad sluncem v 10,30 a tečka v slunci ve 14,30 h, přeruš. L.rám mezi E a S i K a O ČESKO, tečka ve věžičce L. i P. holubice
- 14/IV. Hl. paprsek s kapkou, tečka mezi 2. a 3. věží

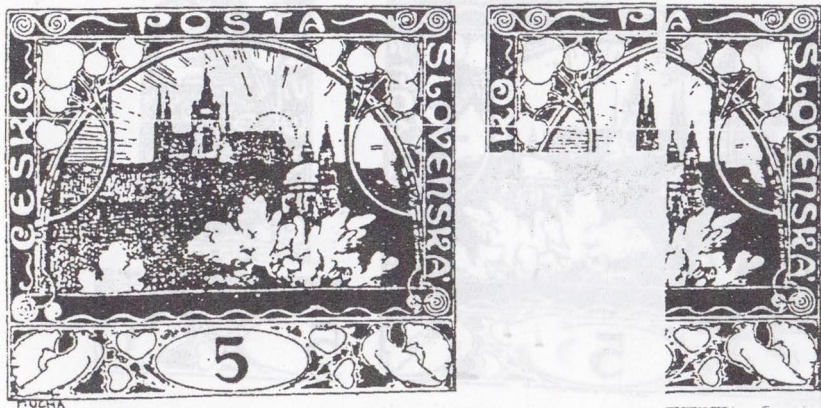
15.známka

- 15/III. Hl.paprsek dole zakončen rozšířením, chybí tečka slunce ve 13,30 a v 15,30 h., 8. a 9. list spojený, tečka ve 2.srdci v 11,30 h., tečka na D. rámu pod 4.srdcem, /přeruš. L. rám u 2. spirály, "kvítek" mezi 3. a 4. spirálou /
- 15/IV. Přeruš. 3.srdce v 17 h, / přeruš. 3.spirála, tečky nad P.rámem nad N a nad KÁ SLOVENSKÁ /- část nákladu zcela bez vad

16.známka

- 16/III. Hl.paprsek nahoře dvojitý, přeruš. L. rám mezi E a S a nad O ČESKO, tečka ve 2. a 4. srdci
- 16/IV. Hl.paprsek nahoře dvojitý, tečka vlevo i vpravo od L. větve, čárka na P. rámu nad Á SLOVENSKÁ, /světlna mezi křovím a 8. spirálou /

17. známka

- 17/III. Krátký hl. paprsek, chybí první tři a poslední tři tečky slunce, tečka v slunci v 10 hod., tečka v oválu ve 12,30 h a na vnějším obloučku číslice 5
- 17/IV. Tečka vlevo od L.H. rohu, silný paprsek nad 1. a 2. věží, krátký hl. paprsek, několikrát přerušená vlnovka, tečka uvnitř okraje štítku v 15,30 h

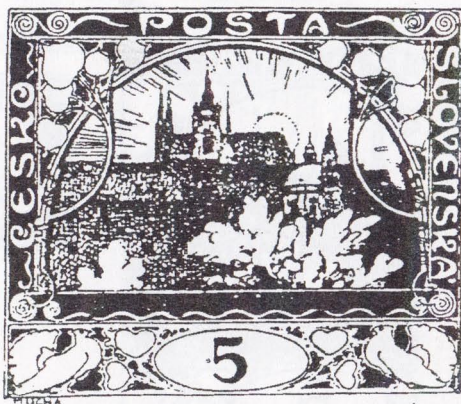
18. známka

- 18/III. Vyštípnutý L. rám u vějíře holubice a několikrát přerušeny u ČESKO, paprsek z 2. věže, chybí tečka slunce v 15 h, tečka v oválu v 17,30 pod číslicí 5
- 18/IV. Přeruš. L. rám u vějíře holubice, dva zdvojené paprsky před 1. věží, delší paprsek z vrcholu 2. věže, zesílená tečka slunce pod hl. paprskem

19. známka

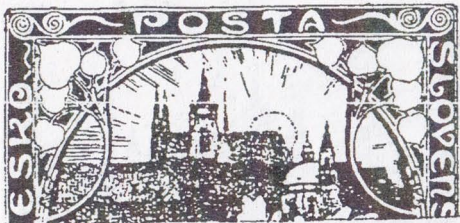

19/III. Tečky na L. a čárka na H. rámu u L.H.rohu, čárkovaný paprsek vlevo od 1.věže, tečka mezi 2. a 3.věží, zesílená tečka slunce v 10 a v 15,30 hod., tečka na H. rámu mezi O a Š a nad P. vidlicí

19/IV. P.vídlíce spojená prasklinou s H.rámem, 2 silné paprsky nad 1. a 2. věží, tečka v paprscích vlevo od 1.věže, mírně vybiňující P.H. roh, tečka v 10.listu

20. známka



20/III. Polokruh čárek pod O POŠTA - druhé slunce, tečka u slunce v 15 h, za P. větví a ve štítku ve 14 hod.

20/IV. Přeruš. L. rám na H.rohu u 3.spirály, tečka v základně Š POŠTA, tupě vystupující P.H.roh, 2 tečky nad 4.věží, tečka uvnitř na oválu v 16,30 h., /přeruš. I.srdce ve 12 hod./

19. známka

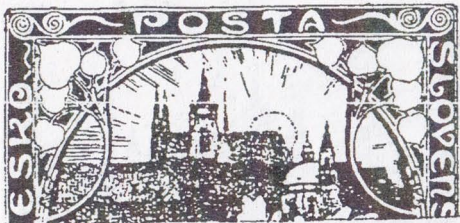

19/III. Tečky na L. a čárka na H. rámu u L.H.rohu, čárkovaný paprsek vlevo od 1.věže, tečka mezi 2. a 3.věží, zesílená tečka slunce v 10 a v 15,30 hod., tečka na H. rámu mezi O a Š a nad P. vidlicí

19/IV. P.vídlíce spojená prasklinou s H.rámem, 2 silné paprsky nad 1. a 2. věží, tečka v paprscích vlevo od 1.věže, mírně vybiňující P.H. roh, tečka v 10.listu

20. známka



20/III. Polokruh čárek pod O POŠTA - druhé slunce, tečka u slunce v 15 h, za P. větví a ve štítku ve 14 hod.

20/IV. Přeruš. L. rám na H.rohu u 3.spirály, tečka v základně Š POŠTA, tupě vystupující P.H.roh, 2 tečky nad 4.věží, tečka uvnitř na oválu v 16,30 h., /přeruš. I.srdce ve 12 hod./

23. známka



MUCHA

- 23/III. Dole přeruš. L. větev, zkrácené paprsky pod TA POŠTA, tečky na slunci v 10,30 a v 15,30 h., barevný bod v 2. větvi keře, tečka v okraji 2. srdce v 16,30 hod.
- 23/IV. Dole přeruš. L. větev, klikatý paprsek pod TA POŠTA, tečka na oválu ve 13 hod., tečka pod L. nožkou MUCHA

24. známka

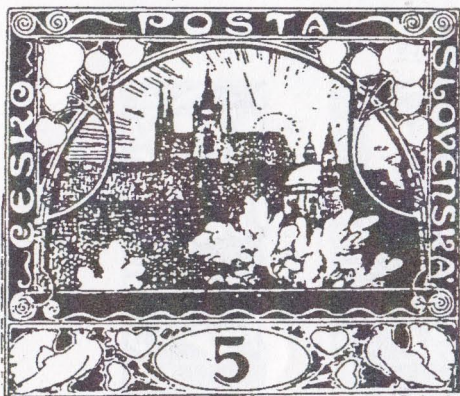

MUCHA



- 24/III. Silnější paprsek vlevo od 1. věže, přeruš. hl. paprsek s tečkou dole, zkrácené paprsky pod TA POŠTA, chybí tečka slunce v 15 h., přeruš. D. rám pod 2. srdcem, čárka pod D. rámem pod číslicí 5, /částečně zdvojený L. rám, část. zdvojený dolní okraj čís. 5 /
- 24/IV. Silnější paprsek vlevo od 1. věže, krátce zdvojený hl. paprsek vpravo nahoře, přeruš. D. rám pod P. holubicí

25. známka

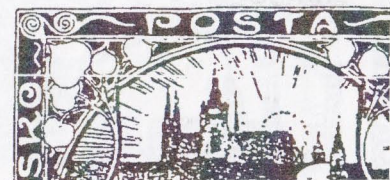

25/III. Bílá skvrna ve 3. spirále v 17 h., 3 tečky nad 4. věží a 2 tečky vpravo od spodní části 4. věže, chybí tečky slunce ve 13,30 a v 15,30 h., přeruš. 3. srdce v 19 h, /kvítek mezi 3. a 4. spirálou/

25/IV. Tečka mezi 2. a 3. věží, hl. paprsek dole zesílený, přeruš. L. rám pod 2. spirálou

26. známka



26/III. Tečka ve 4. listu ve 13 h., vynechané 3 poslední tečky slunce, 2 tečky nad 6. věží, přeruš. L. rám nad Č a K ČESKO, 2 až 4 čárky nad L. rámem u vějíře holubice, tečka před MUCHA, 2 tečky pod P. polovinou D. rámu, /"kvítek" mezi 5. a 6. spirálou /

26/IV. Přeruš. 1. srdce ve 14,30 hod., přeruš. D. rám za 4. srdcem, / tečka ve 3. listu, štítek spojený s D. rámem, 4. srdce spojeno čárkou s D. rámem /

27.známka

- 27/III. Bez hl.paprsku, zkrácené paprsky pod TA POŠTA, otevřený L.H.roh, rozšířený L.D.roh, MUCHA do obloučku, čárka pod P.D. rohem
- 27/IV. Zesílené paprsky nad 1. a 2. věží, kratší hl.paprsek, lomený paprsek a sestava teček pod TA POŠTA, / zesílená tečka slunce ve 14 hod., přeruš. 5. spirála, přeruš. D. rám pod 4.srdcem/

28.známka

- 28/III. "Kvítek" mezi 3. a 4. spirálou, tečka vlevo od 1.věže, paprsek z 2.věže, tečka na slunci v 10 hod., chybí poslední 3 tečky slunce, štítek přeruš. u 2.srdce
- 28/IV. Silný a lomený paprsek nad 1. a 2. věží, paprsek z 2. věže, přeruš. paprsek pod TA POŠTA, 2 tečky za P.větvi, / přeruš. křídlo P. holubice /

29. známka



- 29/III. Krátký hl.paprsek, tečka na slunci v 11 h., chybí poslední tři tečky slunce, výběžek u základny L. větve, tečka ve štítku-pod čísl. 5, /tečka v 3.listu/
- 29/IV. Kratší a dole zesílený hl.paprsek, 3 tečky ve střeše pod 3. a 4. věží, ozdoba před 1.srdcem spojena s D. rámem, mírně rozšířený P.D. roh

30. známka



- 30/III. Bílá tečka v horním zakončení písm. Š POŠTA, 2 tečky za P.větvi, bílá tečka na l.vlnovce, oblouček pod a šikmá čárka za MUCHA, oblouk.čárka pod štítkem
- 30/IV. Tečka v základně Š POŠTA, paprsek do středu 1.věže, tečka vysoko nad 6.věží, přeruš. D.rám pod vějířem P. holubice,/"kvítek" mezi 5. a 6. spirálou /

31. známka

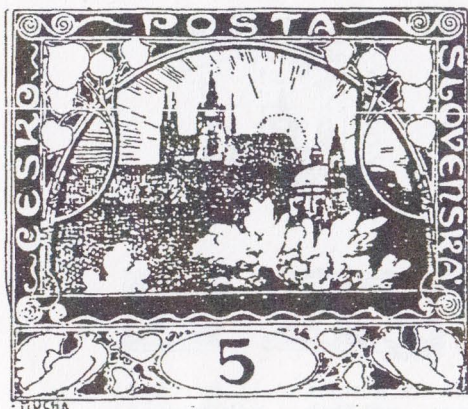

31/III. Tečka na H.rámu nad L.vidlicí, zesílená
tečka slunce směrem k hl.paprsku, tečka
nad sluncem ve 13,30 h., bílá skvrnka na
8.vlnovce, tečka před M a pod U MUCHA a na D.rámu
pod P.holubicí, /zdvojený L.rám/



31/IV. Tečka mezi 2. a 3. věží, vybíhající L.D. a P.D.roh,
/tečka nad 4.spirálou, přeruš.L.rám u vějíře holubice/

32. známka



32/III. Tečka na H.rámu nad 6.spirálou, tečka v 6.listu,
tečka v slunci v 15 h.a přeruš.slunce v 15 hod.
tečka v křídle L.holubice

32/IV. Tečka mezi 2. a 3. věží, tečka nad P.rámem nad E
SLOVENSKA a nad vějířem P.holubice

33.známka

33/III. Tečka nad 4.věží, přeruš.hl.paprsek a tečka u paprsku pod T POŠTA, přeruš. 2. srdce v 19 hod., tečka nad štítkem ve 13 h.

33/IV. Tečka pod okem P. holubice, / tečka v 10. listu /

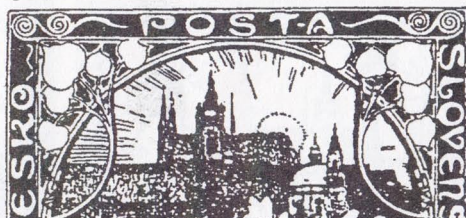
34.známka

34/III. Tečky nahoře v T a A POŠTA, bez hl. paprsku, dvě tečky v slunci ve 14 a 14,30 hod., rozšíř. konec oblouku čísl. 5, přeruš. D. rám před 1. a pod 4. srdcem, tečka nahoře ve vějíři P.holubice

34/IV. Doprava zesilující paprsek před 1.věží, tečka mezi 2. a 3. věží, dvojitý silný paprsek vlevo od 3.věže, /bílá skvrnka mezi T a A POŠTA, 3 bílé skvrnky pod 3.věží/

35. známka



- 35/III. Hl. paprsek zasahuje k H. paprskům, sestaveným do V, chybí posl. 2 tečky slunce, tečka v křídle L. holubice, přeruš. D. rám pod 4. srdcem a čárky pod P. krajem D. rámu, /zdvojený obrys čís. 5 a skvrnky pod štítkem pod D. rámem /
- 35/IV. Delší hl. paprsek zasahuje ke 2 slitým paprskům pod S POŠTA, přeruš. 4. srdce ve 20 h., /zesíl. tečky slunce ve 14 hod. /

36. známka

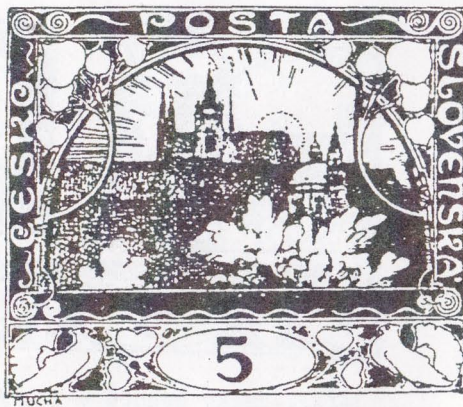

- 36/III. L. vidlice spojena s mezerou pod H. rámem, tečka na H. rámu nad 6. spirálou, doleva ohnutá základna paprsku pod TA, 2 tečky v slunci v 11 a v 15 hod., tečka u L.H. rohu čís. 5 a pod obloukem č. 5 v 18,30 h.
- 36/IV. Přeruš. hl. paprsek, velmi světlá 1. spirála, přerušená 7. vlnovka, zesílený P.D. roh, /"kvítek" mezi 3. a 4. spirálou, štítek spojený s D. rámem /

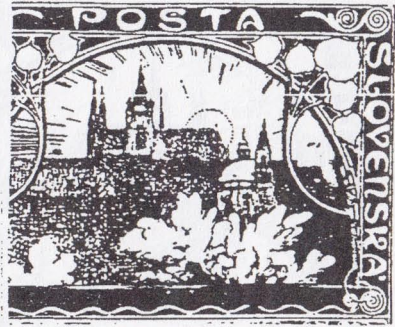
37. známka

37/III. Přeruš. L. rám u ozdoby pod Č ČESKO, tečka u L.H. a L.D. rohu, krátký hl.paprsek nahoře s tečkou, tečka na štítku ve 13 hod., přeruš. D. rám vpravo od čísl. 5, čárka pod 4.srdcem, /přeruš. štítek ve 12,30 h. a linka nad ním/

37/IV. Zkrácena L. i P. vidlice, hl.paprsek nahoře s tečkou, větší barev.skvrnka mezi L.větvi a základnou 1.věže, přerušovaná linka pod keřem a křovím, přeruš. 7.vlnovka, /přeruš. H. rám u P.rohu/

38. známka

38/III. Tečka v 1.listu v 15 hod., 2 tečky nad 4. věží, tečka na D.rámu pod 1.srdcem, tečka-na hrudi P. holubice

38/IV. Krátký hl.paprsek, přeruš. ovál ve 21 hod., /přeruš. L. rám pod 2. spirálou /

39.známka



39/III. Přerušovaný paprsek a tečka vlevo od 1.věže, tečka v slunci ve 13,30 hod., tečka ve vrcholu 7.listu, tečka nad L.rámem u ocasu holubice, vybíhající L.D.roh, tečka za MUCHA, nad štítkem ve 12 h. a na P.rámu mezi 7.spirálou a holubicí, /přeruš. L. rám nad O ČESKO/

39/IV. Přeruš. O v ČESKO ve 20,30 h., tečka na L.rámu mezi E a S ČESKO, tečka mezi sluncem a hl.paprskem, tečka ve vějíři L. i P. holubice a na P.rámu mezi 7.spirálou a holubicí

40.známka



40/III. Chybějí dvě poslední tečky slunce, 3 tečky u 6. věže, tečka ve 2.srdci v 9,30 h., čárka pod D.rámem pod L. okrajem štítku, vybíhající P.D. roh

40/IV. Tečka na H. rámu mezi O a Š POŠTA, přeruš. bílá linka pod H.rámem mezi Š a T POŠTA, bílé čárky na 8. a 9. vlnovce /existují exempláře bez jakékoliv závady ! /

41.známka



41/III. Skvrnka v okraji 1.listu v 15 h., paprsek do středu 1.věže, chybí dvě poslední tečky slunce, tečka v 2. srdci a ve vějíři P.holubice, oblouček od L.D. rohu pod MUCHA, otisk hřebu 1 mm vlevo nad E ČESKO, /zdvojený L.rám /

41/IV. Tečka na L.D. rohu, tečka nad P.rámem nad V SLOVENSKO, otisk hřebu 8,mm vlevo od 2.spirály, /tečka na H. rámu nad 4.spirálou a přeruš. bílá linka nad 4.spirálou, otisk smítka v rozvětvení L.větve/

42.známka

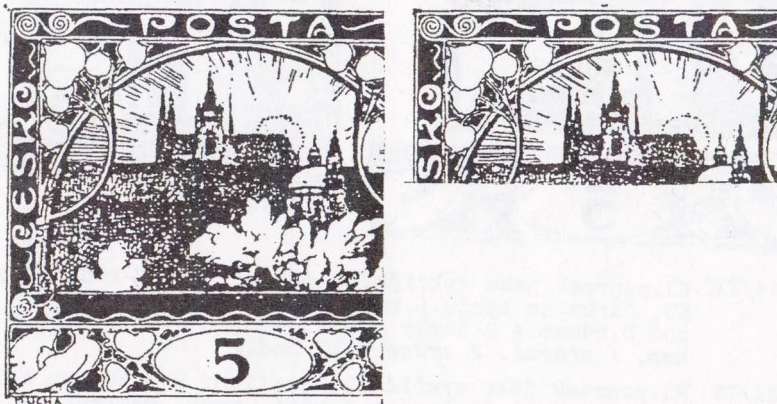

42/III. /dvojitá/tečka u L.H.rohu, dvakrát přeruš. hl.paprsek, deformovaný okraj slunce, tečka ve 2.listu v 15 hod. a ve vějíři L.holubice, přeruš. D.rám pod P. okrajem 4.srdce

42/IV. Vybíhající L.H.roh, čárka nad H.rámem nad O POŠTA, kratší hl.paprsek nahoře s tečkou, malá tečka nad sluncem ve 12,30 h, /velká tečka mezi 2. a 3. věží/

43. známka

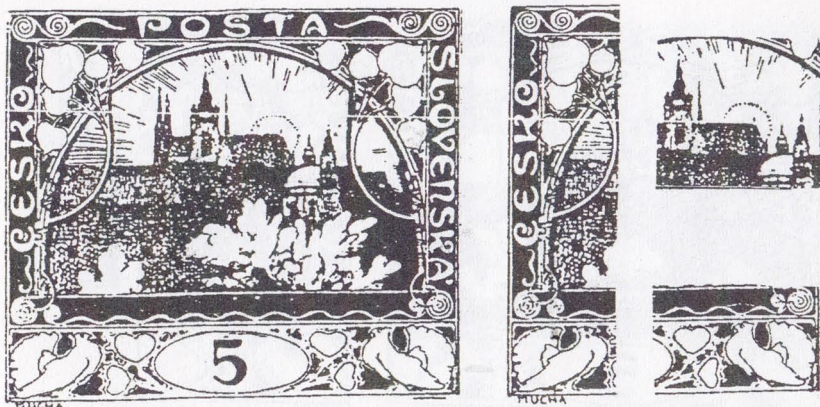

- 43/III. Vylomený L.rám u 3. spirály, tečka v T POŠTA, tečka v slunci v 10,30 h., 2 tečky za 6.věží, tečka nad číslicí 5, čárka pod D.rámem pod P.holubicí, / zdvojený okraj štítku od 12 do 13,30 hod. a zdvojený P. rám /
- 43/IV. Zeslabená 1. a 2. tečka slunce, tečka pod okem L. holubice, přeruš. D. rám za 4.srdcem, /přeruš. bílá linka na L.H. rohu, horem spojená 8. a 9. vlnovka /

44. známka

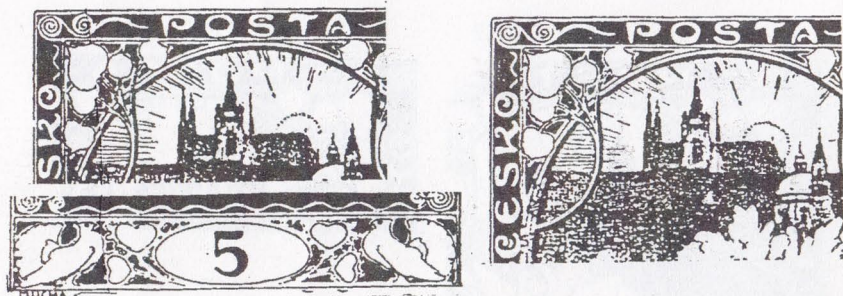

- 44/III. Hl.paprsek jako vykřičník, přeruš. L.rám nad K ČESKO, čárka na spodu L.rámu, tečka a čárka za MUCHA pod D.rámem a 2 čárky pod P.okrajem štítku a 4.srdcem, / přeruš. 2 srdce v 17 hod./
- 44/IV. Hl.paprsek jako vykřičník, zesílený krátký paprsek na spodu mezi L.větvi a 1.věží, zesíl.paprsek nad 4.věží, bílá skvrnka mezi 3.věží a 1.větvi křoví

45. známka



- 45/III. Vynechaná tečka slunce ve 13 hod. a zesíl. tečka slunce ve 13,30 hod., tečka v 10. listu v 9 hod., přeruš. D. rám pod P. okrajem štítku a 4. srdce v 19 hod. / tečka v okraji štítku ve 13 hod.
- 45/IV. Velmi krátký paprsek vlevo od 1. věže a krátké paprsky pod TA POSTA, tečka v 10. listu v 9 hod., bílá tečka na vrchole 6. vlnovky a tečka ve vějířku P. holubice

46. známka



- 46/III. Základna hl. paprsku do V, 2 tečky za P. větví, tečka v 1. srdci v 16 h., v 2. srdci ve 22 hod. a v 19,30 h. ve štítku, přeruš. 3. srdce v 19,30 hod., přeruš. paprsek pod TA a D. rám pod P. okrajem štítku
- 46/IV. Skupina zesíl. paprsků nad 1. a 2. věží, 2 tečky v paprscích pod TA, přeruš. 9. list v 18 hod. / přeruš. P. vidlice /

47. známka

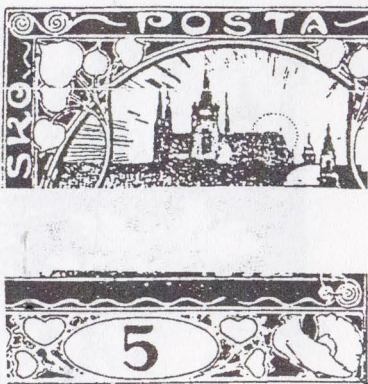

47/III. Bílá tečka za 4. spirálou, bez hl. paprsku, zesíl. tečky slunce ve 12. a 14. hod., tečka před MUCHA, přeruš. štítek v 16. hod., 2 tečky v křídle P. holubice, / nahoře výběžek v O ČESKO /

47/IV. Bílá tečka za 4. spirálou, bez hl. paprsku, přeruš. 7. vlnovka, 2 čárky na D. rámu pod L. okrajem štítku, vybíhající P.D. roh nebo tečka na P.D. rohu

48. známka



48/III. Zkrác. P. nožka v A POŠTA, tečka v slunci ve 12 hod., tečka ve vějíři L. holubice, přeruš. D. rám pod 1. srdcem, přeruš. 4. srdce v 19. hod., tečka na D. rámu u 4. srdce a na P. rámu u P.D. rohu, / tečka na L. rámu mezi Č a E ČESKO /

48/IV. Přeruš. H. rám vlevo nad P POŠTA, přeruš. 7. vlnovka, tečka za P. větví a u P.D. rohu

49.známka



49/III. Čárka nad H.rámem nad 5. a 6. spirálou, čárkoveně přerušovaný paprsek vlevo od 1.věže, 2 tečky nad 4.věží, tečka nad sluncem v 11 h., tečka na vnitřním okraji štítku ve 13,30 hod.

49/IV. Tečka mezi 2. a 3. věží, přeruš. hl.paprsek, přeruš. 7.vlnovka, / tečka nad 4.spirálou a pod 4. srdcem /

50.známka

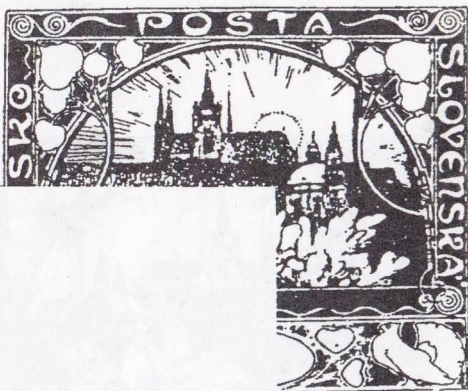
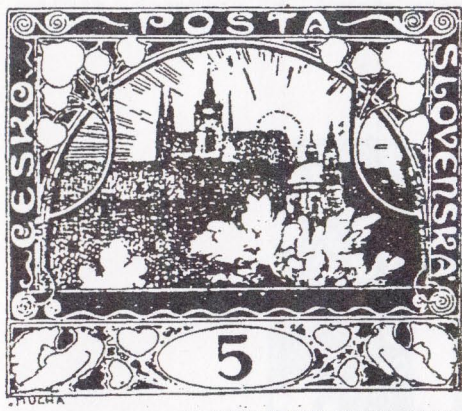

50/III. Tečka na H.rámu nad T, tečka nahoře v Š a T POŠTA, tečka v 8.listu v 10 hod., paprsek z 2. věže, slité paprsky pod 6.listem, tečka před MUCHA a v 1.srdci v 17.hod., přeruš. 3.srdce v 19. hod.

50/IV. "Kvítky" mezi 3.a 4. a 5.a 6. spirálou, paprsek z 2.věže, zesíl. tečky slunce v 10,30 a 13,30 hod., otisk hřebu 2,5 mm pod a 8 mm vpravo od P.D. rohu, /bílá skvrnka za A SLOVENSKÁ, tečka ve 3.srdci v 18 hod., přeruš. D.rám pod P. holubicí /

51.známka

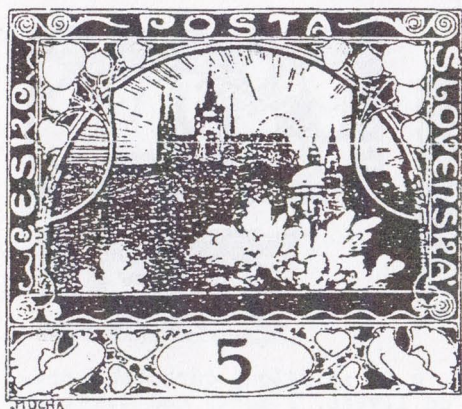

51/III. Přeruš. H.rám nad 4.spirálou, 3 tečky na L.vidlici, tečka v O POŠTA v 11,30 h., chybí dvě posl.tečky slunce, bílá skvrnka hluboko pod 2. a 3. věží vprostřed, tečka před MUCHA, ve štítku v 15,30 h. a v 3.srdci v 18,30 h, nápichový bod 9,5 mm vlevo od středu spodní ozdoby

51/IV. Tupý L.H. roh s tečkou, tečka mezi 2. a 3. věží, slabší H. polovina hl. paprsku nebo přeruš. hl. paprsek, seřiznuté M v MUCHA, přeruš. D. rám pod 4.srdcem, /zdvojený L. rám /

52.známka

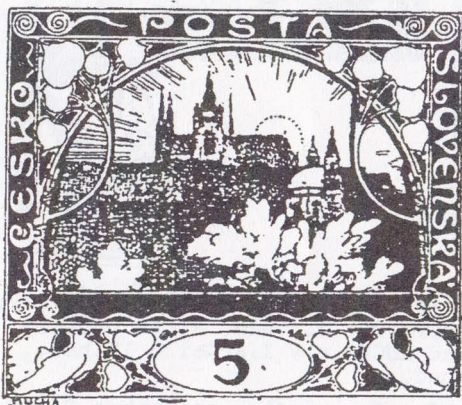

52/III. Poruš. H.rám nad L.vidlicí, tečka vlevo dole od 1.věže, chybí posl. 2 tečky slunce, tečka na P.rámu u 7.spirály, tečka ve 3.větvi keře, 2 tečky ve vějíři L.holubice, tečka pod čís. 5 v 17,30 h. a více vpravo pod D.rámem, v křídle P.holubice, tečka před MUCHA nebo čárka pod M MUCHA a čárka pod D.rámem pod L.okrajem štítku

52/IV. Tečka na L.H. rohu a nad 4.spirálou, tečka ve vějíři L.holubice, /přeruš. D.rám pod 4.srdcem /

53. známka



- 53/III. "Kvítek" mezi 3. a 4. spirálou, tečka nad sluncem ve 14 hod. a zesíl. tečka slunce v 15 h., tečka v křídle L. holubice, ve 4. srdci ve 14,30 h. a ve vějířku P. holubice, tečka u M MUCHA, čárka za MUCHA a pod štítkem, tečka pod 4. srdcem a pod P. holubicí, / přeruš. hl. paprsek /
- 53/IV. Přerušovaný L. rám nad ČESKO, hrbolek na horizontu před L. větví, tečkovaný paprsek vlevo od 1. věže

54. známka



- 54/III. Přeruš. H. rám vlevo a vpravo nad Š POŠTA, několikrát přerušovaný okraj slunce, tečka na slunci ve 13,30 hod., přerušovaný P. rám mezi N a S SLOVENSKÁ a u vějíře P. holubice
- 54/IV. Přeruš. H. rám mezi O a Š POŠTA a nad 6. spirálou, přerušovaný P. rám nad VEN SLOVENSKÁ a u vějíře P. holubice, / přeruš. L. vidlice, bílá skvrnka nad 8. vlnkou, přeruš. D. rám u 4. srdce /

55. známka



55/III. Bílá skvrnka vprostřed O POŠTA, paprsek z 2. věže, čárka dole u hl. paprsku, tečka na střeše před sluncem, chybí poslední tečky slunce, přerušené l. srdce a D. rám vlevo pod štítkem

55/IV. Paprsek z 2. věže, prohnutý hl. paprsek, písm. L SLOVENSKÁ rozšířené k 9. listu, bílá skvrnka nad 1. větví křoví

56. známka

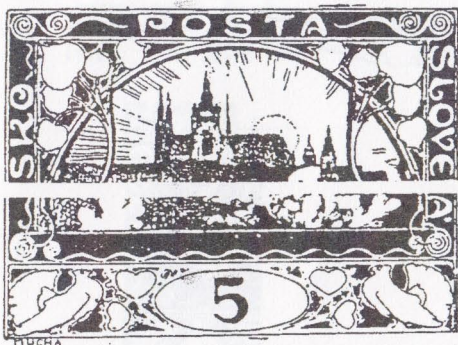

56/III. Tečka na H. rámu před P POŠTA, čárka nad H. rámem nad A a P. vidlicí, chybí tečka slunce v 15 hod., tečka v bříšku L. holubice, dole v l. srdci a na vnitřním okraji štítku ve 22,30 h., přeruš. linka pod 1. větví keře, přeruš. 2. srdce dole a P. rám pod 7. spirálou, čárka pod P. polovinou štítku

56/IV. L. okraj L. větve přerušen nad horizontem, 4 tečky nad 2. věží, paprsek pod T POŠTA s tečkou ke slunci, zeslabený nebo přerušovaný ovál ve 12 hod.

57. známka



- 57/III. Tečka na L. rámu u 3. spirály, rozšířená 4. spirála ve 21,30 h, chybí dvě poslední tečky slunce, tečka ve 2. větvi křoví, tečka ve 4. srdci v 18 hod.
- 57/IV. Tečka nad H. rámem nad T POŠTA, hl. paprsek přerušovaný v horní třetině, mírně vyběhající P.D. roh, / přeruš. 7. vlnovka, přeruš. D. rám u 4. srdce /

58. známka

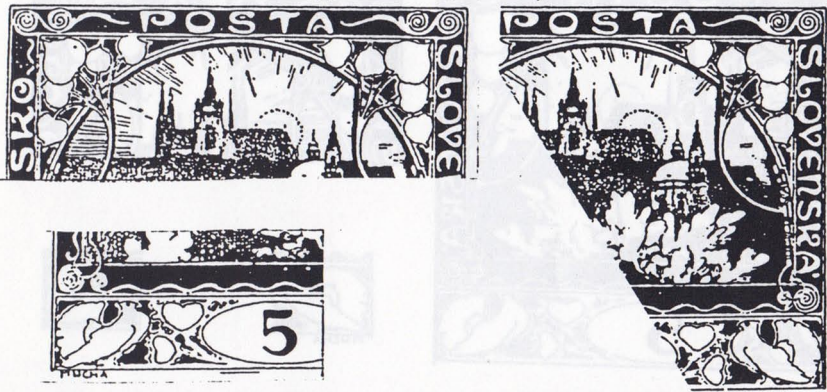

- 58/III. Tečka ve 3. listu nahoře, paprsek z 2. věže, hl. paprsek s tečkou vpravo, chybí 2. tečka slunce, čárka pod D. rámem vlevo pod štítkem, / "kvítek" mezi 5. a 6. spirálou /
- 58/IV. Paprsek z 2. věže, hl. paprsek se zesílením k slunci, zesíl. okraj slunce ve 14 hod., přeruš. D. rám u 4. srdce

59.známka

59/III. Tečka na slunci v 10 h. a deformace P. okraje slunce, oblouček na L.D. rohu před MUCHA, tečka ve 2.srdci a ve vějířku P. holubice

59/IV. Paprsek z čárek vlevo od 1.věže, tečka mezi 2. a 3.věží, přerušovaný střední paprsek pod TA POŠTA, vybíhající P.D. roh

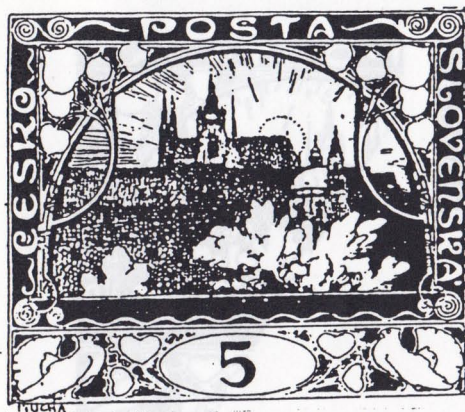
60.známka

60/III. Čárky nad H.rámem nad 5. a 6. spirálou, tečka v H.nožce K ČESKO, tečka na L. rámu nad E ČESKO, tečka v křídle L.holubice a ve vějířku P.holubice, přeruš.šátek v 16,30 h., přeruš. D. rám před 1.srdcem a za 4.srdcem, vybíhající P.D. roh, nápichový bod 9 mm vpravo od V SLOVENSKÁ

60/IV. Přeruš. bílá linka L. rámu pod 3. spirálou, L.vidlice zkrácená, 2 tečky nad 6.věží směrem SV, mírně vystupující L.D. a P.D. roh

61.známka



- 61/III. Tečka na H.rámu nad 4.spirálou, na hl.paprsku vlevo nahoře tečka, 2 tečky v paprscích pod TA POŠTA, tečka ve vějíři L.holubice i P.holubice, /výběžek na L.vídlíci u 4.spirály a bílé skvrny v nápisu POŠTA /
- 61/IV. Tečka nahoře ve vějíři L.holubice, /tečka a čárka 2 mm nad L.H. rohem v okraji TD a silnější či slabší otisk okraje TD vlevo od ozdoby pod ČESKO /

62.známka

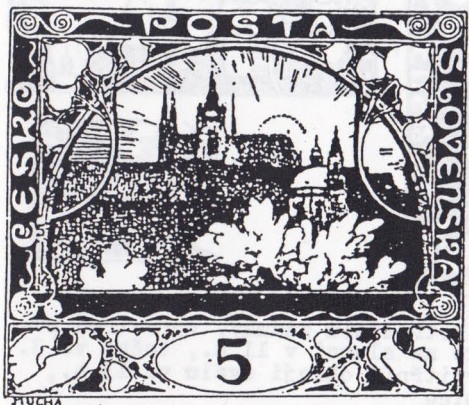

- 62/III. Přeruš. H.rám nad P.vídlíci, tečka v dolní nožce K ČESKO, chybí tečky slunce od 15 hod., rozšíř. M v MUCHA přeruš. D. rám pod 4.srdcem, / rozšíř. písm. S v ČESKO, dole spojené N a S v SLOVENSKA /
- 62/IV. "Kvítek" mezi 3. a 4. spirálou, zesílený a deformovaný hl. paprsek, zesíl. tečka slunce ve 14 hod., / zesíl. paprsek vlevo nad 3.věží /

63. známka



63/III. Silný paprsek vlevo od 1.věže, hl.paprsek prodloužen k horním paprskům, / přeruš. silný oblouk pod 1.lis-tem na horizontu, přeruš. L.větev na horizontu, bílá tečka pod N SLOVENSKÁ /

63/IV. Silný paprsek vlevo od 1.věže, hl.paprsek prodloužen k horním paprskům, přeruš. D. rám pod P.holubicí, / ob- louček za P.větví /

64. známka



64/III. Linka nad H.rámem nad P.třetinou známky, vprostřed pře- rušené S v POSTA, tečka na slunci v 11 h., tečka ve 3. větvi keře, tečka na vnitřním okraji oválu ve 13 h., tečka v křídle P.holubice

64/IV. Paprsek ke středu 1.věže, první 2 tečky slunce zesla - bené, /přeruš. L.větev a 4.věž, smítko nad 7. a 8. vl- novkou pod křovím /

65. známka

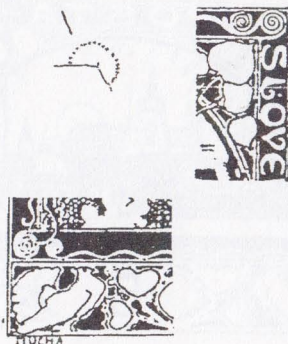
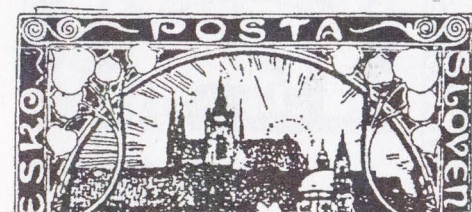

65/III. Krátká čárka na H. rámu nad 3. spirálou, linka nad H. rámem nad 3. a 4. spirálou a L. vidlicí, tečka nad sluncem ve 13. hod., tečky ve 2. a 3. listu nahoře, barevný bod na střeše v slunci

65/IV. Čárka u L.D. rohu nad L. rámem, / vynechaná tečka slunce ve 13,30 h, bílá skvrnka u P. rámu mezi L a O SLO - VENSÁ /

66. známka



66/III. Paprsek nad 3. věží prodloužen pod O POŠTA, tečka vpravo nahoře od hl. paprsku, rozšíř. vrchol 6. věže, tečka ve 2. srdci v 15,30 h., čára pod L. polovinou štítku pod D. rámem

66/IV. Silný paprsek vlevo od 3. věže, přeruš. 7. vlnovka, tečka v křídle P. holubice

67. známka



67/III. Bez hl.paprsku, přeruš. paprsek pod T POŠTA, tečka před MUCHA a ve vějíři L.holubice, tečka na bříšku a ve vějíři P.holubice, 2 tečky na D. rámu u P.D. rohu, tečka u věžičky v slunci, /bílý bod na spodní nožce N SLOVENSKÁ, tečka ve 3. srdci ve 14,30 h./

67/IV. Přeruš. paprsek pod T POŠTA, mírně tupě vybíhající P.H. roh, zdvojený paprsek s tečkou nad 1. a 2. věží, kratší a silnější hl.paprsek, přeruš. 7. vlnovka

68. známka

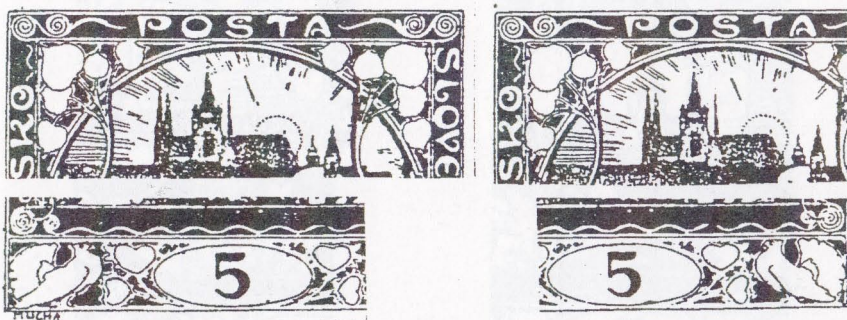

68/III. 2 tečky na H.rámu nad 3.spirálou, tečka u hl.paprsku dole, přeruš. zdvojený paprsek pod TA POŠTA, 2 tečky na L.rámu u 2.spirály a vějíře L.holubice, 3 tečky v okraji štítku v 10,30 , 13,30 a v 17 h.

68/IV. Tečka u L.H. rohu, tečka vysoko nad sluncem ve 13 h. mezi T a A POŠTA, výstupek zevnitř oválu v 17 h., přeruš. 7. vlnovka

69. známka



69/III. Přeruš. hl.paprsek, tečka nad sluncem v 11,30 hod., tečka v 9.větvi křoví, tečka ve štítku v 13,30 h., tečka v l.srdci v 11,30 hod., tečka na H.rámu nad T POŠTA a na P. rámu nad S SLOV, / tečky pod D.rámem pod 3.srdcem /

69/IV. Hl. paprsek od poloviny dolů zlomený, tečka pod TA POŠTA a vysoko nad 6. věží, 2x přeruš. D. rám pod 4.srdcem, mírně vybíhající P.H. a P.D. roh, čárka u P. rámu mezi V a E SLOVENSKÁ

70. známka



70/III. Čárka na P.H. rohu nad 6.spirálou, na konci paprsku mezi 2. a 3. věží tečka, tečka na hl.paprsku vlevo, zesílená tečka slunce ve 12,15 h., bílý bod uvnitř S VENSKÁ tečky ve štítku vlevo a pod čísl. 5, 2 tečky na D.rámu pod 1.srdcem, zeslabené nebo přeruš. 4.srdce ve 14,30 h

70/IV. 2 kroužky na paprscích vlevo od 1.věže, paprsek spojený se středem 1.věže, 3 tečky nad 4.věží a 2 tečky pod TA POŠTA, přeruš. 7.vlnovka a D.rám pod 4.srdcem

71. známka

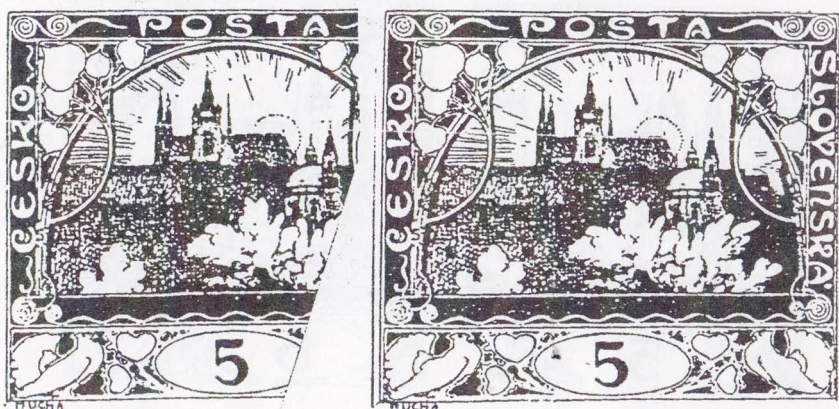

- 71/III. Tečka za 2. a nad 4. věží, tečka u hl. paprsku vpravo nahore, 2 tečky nad 6. věží, přerušované slunce, přeruš. L. rám mezi E a S ČESKO, / tečka a čárka vybíhající z L.D. rohu /
- 71/IV. Tečka na H. rámu ^{mezi} 5. a 6. spirálou, dole zesílený hl. přeruš. zeslabená nebo chybí tečka slunce v 11,30 h., zkrácené nožky M MUCHA, mírně vybíhající P.D. roh, / dvojitý L. rám, 3x přeruš. D. rám pod poč. štítku /

72. známka



- 72/III. "Kvítek" mezi 5. a 6. spirálou, tečka nad sluncem v 10 h., tečka ve vnitřním oblouku čísl. 5 ve 12 h., 3 tečky ve štítku, krátká čárka vlevo od MUCHA a tečka pod CH MUCHA, čára pod D. rámem vpravo od štítku
- 72/IV. Tečka mezi 2. a 3. věží, přeruš. D. rám pod 4. srdcem, / přeruš. D. rám pod 3. srdcem /

73. známka



73/III. Tečka na H.rámu nad 6.spirálou, téměř vodorovná čárka v obloze pod T POŠTA, 2 tečky nebo krátké čárky vlevo od 1.věže, 2 tečky z vrcholu 2.věže, nad 4.věží a pod 6.listem, 2 tečky na D. rámu vlevo pod 1.srdcem, tečka v 1.srdci ve 14.h. a v 2.srdci v 19 h.

73/IV. Zesílený /zdvojený/ paprsek za L.větvi, zesíl. tečky slunce v 10 a 14 hod., přerušný D. rám pod 5

74. známka

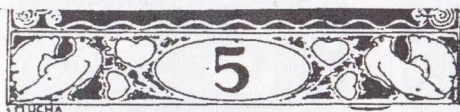

74/III. Přeruš. oblouček nad H.rámem nad 4.spirálou, tečka v křídle L. i P.holubice, tečka zevnitř okraje štítku ve 12,15 hod., tečka před MUCHA, čárka pod D.rámem za 4.srdcem, /přeruš. 6.spirála v 15 hod./

74/IV. Zaniklá bílá linka u H.rámu od TA až po 6.spirálu, bílá skvrnka na 7.vlnovce, /nepravidelné skvrny nad L.H. a P.H. rohem cca 2 mm od H.rámu, zesíl. paprsek vlevo nad 3.věží /

75.známka



- 75/III. Vyštipnutý H. rám ned O POŠTA, velká tečka vlevo od 1. věže, přeruš. hl. paprsek, chybí 1. tečka slunce a tečky od 15 hod.
- 75/IV. Přeruš. L. rám od 2. spirály nad E ČESKO, velká tečka vlevo od 1. věže, / bílá skvrnka mezi O a Š POŠTA, levá nožka V SLOV vybíhá do P. rámu /

76.známka

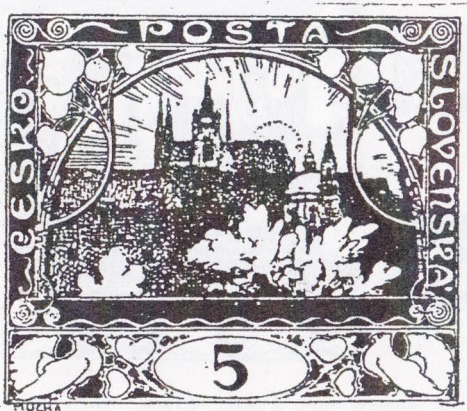

- 76/III. Tečka v T POŠTA, ve 4. listu v 11,30 h., mezi 2. a 3. věží, tečka pod prodlouženým hl. paprskem pod Š - vykřičník, chybí první dvě tečky slunce a od 15 hod., tečka ve 2. srdci v 11 hod., čárka pod P.D. rohem
- 76/IV. Přeruš. H. rám nad P POŠTA, paprsek do středu 1. věže, hl. paprsek prodloužený k paprskům pod Š POŠTA, 2x přeruš. L. rám u 2. spirály, tečka ve vějíři L. holubice

77. známka



77/III. Tečka na L.rámu pod L.H.rohem, kratší /přeruš./ hl. paprsek, tečka na slunci ve 12,30 hod., chybí posl. tečky slunce, tečka zleva u vrcholu 5.věže, 2x přeruš. P.rám nad OVE SLOVENSKÁ, přeruš.písm. S v SKÁ, tečka v 3.srdci v 21,30 h., 2 tečky před MUCHA, tečka na D.rámu pod L.čtvrtinou štítku

77/IV. 2 tečky těsně nad 4.spirálou, přeruš. H.rám nad P POŠTA, 2 tečky na P. rámu u 6.spirály, výběžek na 2.vl - novce /existují exempláře bez jakékoli odchylky /

78. známka

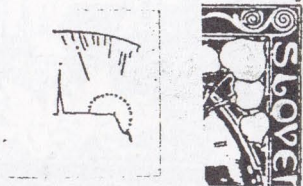
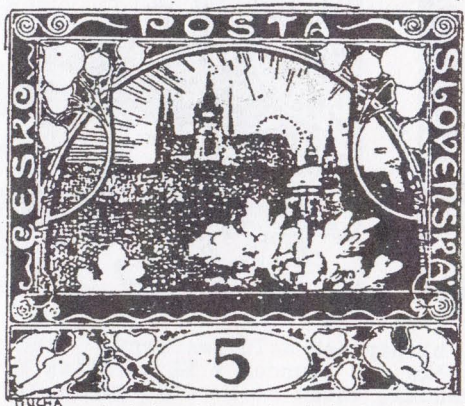

78/III. Čárka nad L.rámem u 3.spirály, čára nad H.rámem nad OŠTA a P.vidlicí, tečka u hl.paprsku vlevo i vpravo, 2 tečky mezi sluncem a 5.věží, tečka ve 3.listu nahoře, tečka v křídle L.holubice, podlouhlá skvrna a tečka v křídle P.holubice,

78/IV. Tečka na vrcholu hl.paprsku, tečka na P.H. rohu, tečka na D.rámu pod 1/3 štítku, podlouhlá skvrna v křídle P.holubice

79. známka



- 79/III. Dvě tečky na H.rámu nad 6.spirálou, tečka mezi 2. a 3. věží, chybí poslední dvě tečky slunce, ubíhající P.D. roh
- 79/IV. Tečka na L.rámu nad O ČESKO, paprsek do středu 1.věže, tečka v 1. a 3.srdci, 2x přeruš. 4.srdce, přeruš.D.rám pod 4.srdcem, čárka pod D.rámem pod P.holubicí

80. známka



- 80/III. Čárka nad L.H.rohem, hl.paprsek dolů zesílený, 3 tečky pod TA POŠTA, malá tečka nad sluncem v 11 h., otisk hřebu vpravo od SK SLOVENSKA, tečka na D. rámu pod 4.srdcem, paprsek do středu 1.věže
- 80/IV. Tečka ve 12,30 v O POŠTA, hl.paprsek dolů zesílený, přerušená 5.vlnovka, tečka před MUCHA, zesílený D.rám pod štítkem, přeruš. D.rám pod 4.srdcem, paprsek do středu 1.věže

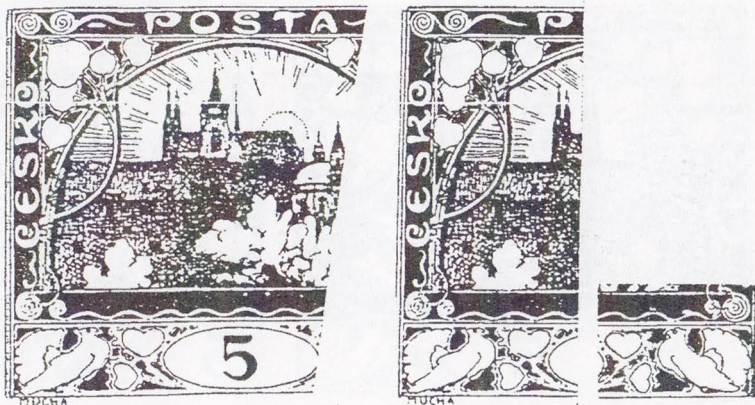

81/III. Tečka u L.větve vpravo nahoře, nahoře přerušeny hl.paprsek, zesíl.tečka slunce ve 12,30 h., chybí poslední 2 tečky slunce, /zdvojený L.rám, vodorovná čárka pod obloukem L.vídlíce /

81/IV. Skvrnka na 2., 8. a příp. 9.vlnovce, přeruš. 2.srdce ve 20 h., / zdvojený L.rám, existují exempláře zcela bez závad ! /

82. známka

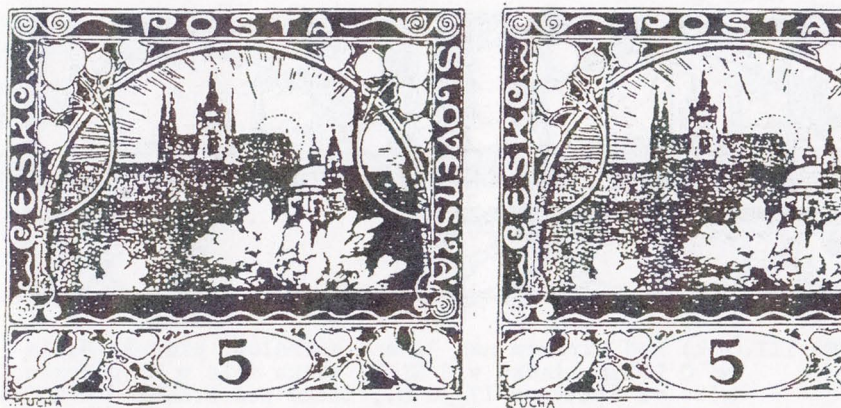

82/III. Tečka v 3.listu, krátké paprsky pod TA a 5.listem, 2 tečky v 10.listu, 2 tečky nad 6.věží, tečka ve vějíři L.holubice, tečka před MUCHA, tečka v okraji 1.srdce ve 14 h., čárka pod D.rámem od 1.srdce po počátek štítku

82/IV. Tečka u L.H. rohu, tečka mezi 2. a 3. věží, 3 tečky nad 4.věží, prodl. L.nožka M MUCHA, /přerušovaná čárka pod 1.srdcem /



83/III. Tečka v P POŠTA, 3 tečky na konci paprsků vlevo od 1. věže, tečka mezi 2.a 3.věží, tečka vpravo od hl.paprsku, tečky nad P.rámem nad prvním S a nad N SLOVENSKÁ, přeruš. 7.vlnovka, tečka ve vějíři P.holubice, tečka za MUCHA, řada teček pod D.rámem, mírně vybiňující P. D. roh

83/IV. K slunci zesilující hl.paprsek, přeruš. D.rám pod 4. srdcem, tečka na P.D. rohu

84. známka



84/III. Čárka nad H.rámem nad 3. a 4.spirálou, přeruš. H.rám nad O POŠTA, tečka v S SLOW, tečka dole u hl.paprsku, tečka ve štítku v 17,30 h., tečka pod P.nožkou A MUCHA a pod nožkou P.holubice

84/IV. Tečka na L.H.rohu, paprsek do středu 1.věže, zeslabený čaraj slunce ve 13,30 h., přeruš. paprsky za P.větví, přeruš. D.rám pod 4.srdcem, /uzavřený "kroužek" ve vějířku P. holubice /

85. známka

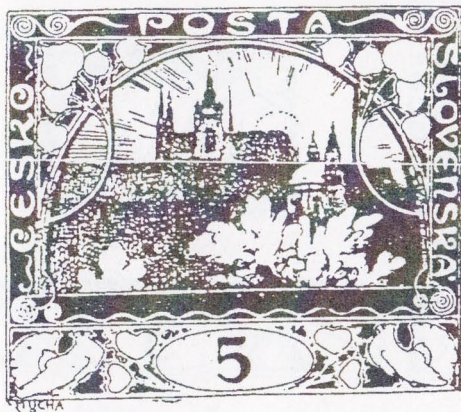

- 85/III. 6. spirála spojená u P. rámu s S SLOV, přeruš. slunce ve 12, 14., 15. a 16 h., tečka ve vějíři a křídle L. holubice, tečky ve štítku nahoře v 10 a 11 h., čárka na D. rámu pod MUCHA od L.D. rohu a pod L. okrajem štítku, přeruš. 3. srdce v 17 h., / 2x dole přeruš. 9. list /
- 85/IV. 2x přeruš. L. rám mezi E a S ČESKO, paprsek do středu l. věže, skvrnka vlevo od l. věže, 5x přeruš. D. rám pod čísl. 5, / přeruš. H. rám nad L. vidlicí, zdvojený L. rám /

86. známka



- 86/III. Tečka mezi 2. a 3. listem, zesílený paprsek vlevo od l. věže, 3 "tečky" do obloučku nad 4. věží, vynechané tečky na počátku a na konci slunce od 14,20 hod., tečka ve štítku v 10 hod., tečky pod D. rámem a na P.D. rohu
- 86/IV. Tečka mezi 2. a 3. listem, zesílené parsy vlevo od l. věže a nad l. a 2. věží, uzavřený "kroužek" ve vějířku P. holubice

87. známka



87/III. Tečka na H.rámu nad 3.spirálou a mezi Š a T POŠTA, hl. paprsek zakončen dole tečkou, tečka v slunci ve 13,30 hod., vybíhající P.H.roh, tečka na P.rámu nad S SLOV, velká barevná skvrna ve vějíři P.holubice, tečky pod MUCHA a řada teček pod D. rámem

87/IV. Kratší a dolů zesilující hl.paprsek, zesíl.tečka slunce v 15 h /zdvojená/, čárka na L.D. rohu před MUCHA, přerušovaná linka pod D.rámem pod čísl. 5, zesílený P.D. roh

88. známka

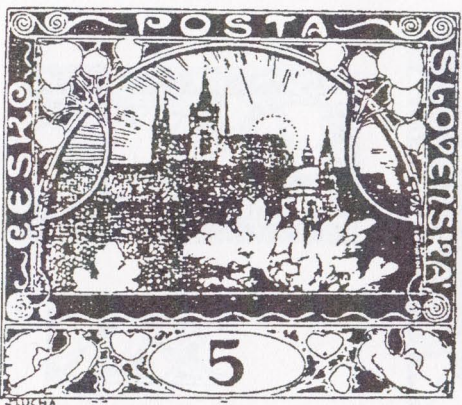

88/III. Sestava čárek kolem paprsků vlevo od 1.věže, tečka v slunci ve 14 h., přeruš. 5. a 7.vlnovka, rozšíř. základna M MUCHA, 2 tečky u D.rámu před 1.srdcem, tečka v 3.srdci v 18 hod., ubíhající P.D. roh, /bílá čárka vpravo z O ČESKO /

88/IV. Tečka ve 2.listu nahoře, 2x přeruš. paprsek z 2.věže, zesíl.tečky slunce v 11., 13. a 14.hod., přeruš. D. rám pod 4.srdcem, /nepravidelná skvrna nad L.H. rohem /, osa hl.paprsku směřuje k 5.tečce slunce místo mezi 3. a 4. tečku

89. známka

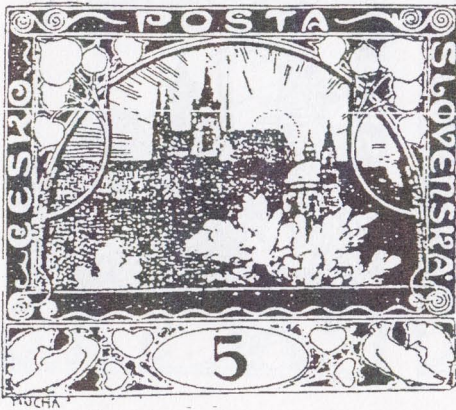

- 89/III. Čárka na H.rámu nad 3. a 4.spirálou zakončená tečkou, vyštípnutý L.rám nad 2.spirálou, přeruš. 5. a 7.vlnovka, tečka ve štítku v 11,30 h., tečka na D.rámu za MUCHA, tupý P.D. roh
- 89/IV. Tečka /nebo dvě/ a čárka u L.H.rohu, krátký hl.paprsek, paprsek do středu 1.věže, tečka v 1.listu, přeruš. 1.srdce ve 12 hod., přerušovaný oblouček/a D.rám/ pod levou polovinou štítku

90. známka

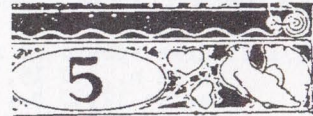
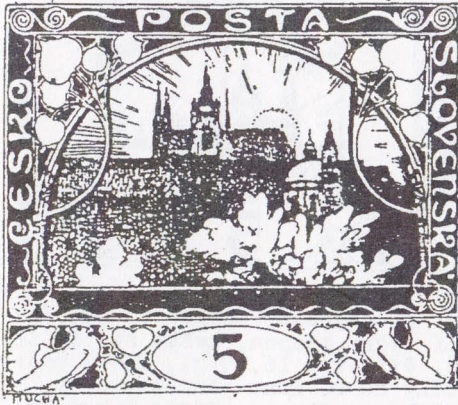

- 90/III. Tečka nad L.H.rohem, nad 3. i 4.spirálou a nad P.vídlíci, tečka v T POŠTA, velká tečka ve 3.listu v 18,30 h., tečka v 6.listu v 11,30 h., lomený paprsek vlevo od vrcholu 1.věže, tečka vpravo u zákl. hl.paprsku, přeruš. štítek v 11 h., tečka před a za MUCHA a pod čísl. 5
- 90/IV. Nahoře přeruš. hl.paprsek, chybí tečka slunce v 11,30 h., přeruš. 3.srdce v 19,30 h., tečka na D.rámu pod 4.srdcem, zesílený P.D. roh

91. známka

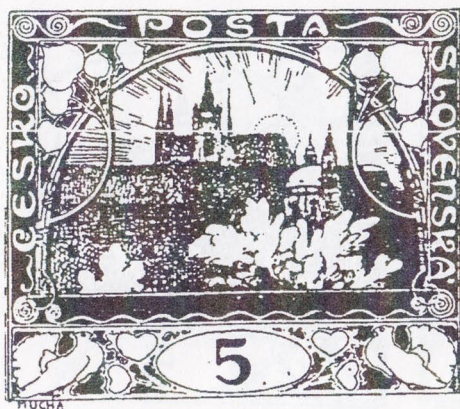

91/III. Tečka na hl. paprsku uprostřed vpravo, 2 malé tečky ve štítku v 16 a 17 h., tečka ve 4.srdci ve 12 h., prodl. střední příčka E SLOVENSKÁ, / zdvojený L.rám, přeruš. D.rám pod P.holubicí /

91/IV. Paprsek do středu 1.věže a nad ním zdvojený paprsek do obloučku, tečka mezi 2. a 3.věží, 1.tečka slunce posunuta vlevo, krátká čárka nad P.rámem u 7.spirály, / 3 bílé skvrnky pod 3. a 4.věží /

92. známka



92/III. Čárka vpravo od základny hl.paprsku, tečka nad sluncem ve 14 h., od 15,30 chybí tečky slunce, tečka nad štítkem ve 12,30 h., přeruš. štítek v 16,30 h., MUCHA podtržené obloučkem, obloučky na D. rámu před 4.srdcem, 4.srdce s tečkou v 19,30 h., tečka na křídle P.holubiice, oblouček pod P.holubicí

92/IV. Tečka mezi 2. a 3.věží, nahoře přeruš. hl.paprsek, tečka na D.rámu pod 1.srdcem, tečka na P.D. rohu

93. známka

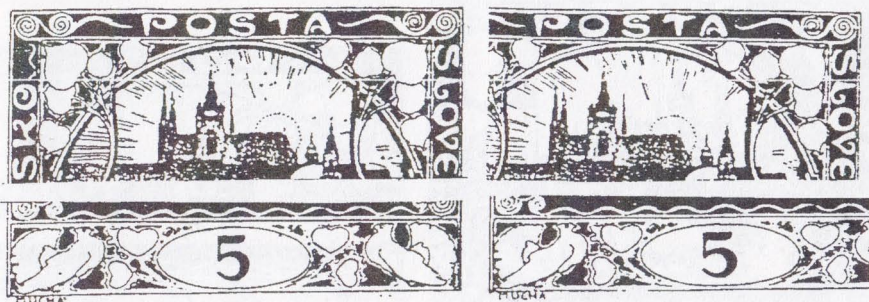

93/III. Sestava teček u hl.paprsku a u vrcholu 6.věže, tečka v křídle L.holubice, ve 13,30 v okraji štítku, za MUCHA a 2 tečky pod P.holubici

93/IV. Přerušovaný /nebo i zdvojený/ hl.paprsek, zdvojený paprsek vlevo nahoře od 3.věže, vodorovná čárka v 5.spirále, přeruš. D.rám za 1.srdcem

94. známka

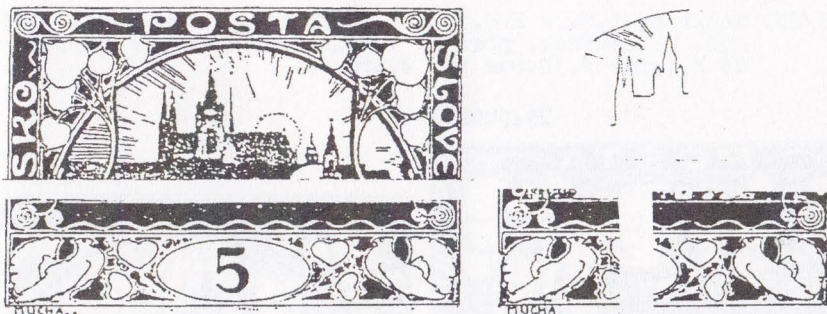

94/III. Zesíl.tečka slunce v 10 h., přerušená 7.vlnovka, dvě tečky za MUCHA, tečky pod D.rámem - zejména pod štítkem

94/IV. Tečka mezi 2. a 3.věží, přerušovaný L.rám u vějíře holubice, přerušovaný D. rám pod 4.srdcem, tečka ve vějířku P.holubice

95. známka



95/III. Tečka v 5. listu v 9,30 h., kratší a doleva prohnutý hl. paprsek /později nahoře s šikmou oddělenou čárkou/, deform. slunce, chybí první a poslední dvě tečky slunce, tečka vlevo od 5.věže, přeruš. 7.vlnovka, tečka v křídle L. a velká tečka v křídle P.holubice, vybíhající P. D. roh, /bílá čára od C ČESKO k 3.věži /

95/IV. Tečka na L.H. a P.H. rohu, tečka mezi 2. a 3. věží, přeruš. hl.paprsek, přeruš. 7.vlnovka, přeruš. 2.srdce v 19 h., přeruš. D.rám pod 4.srdcem

96. známka

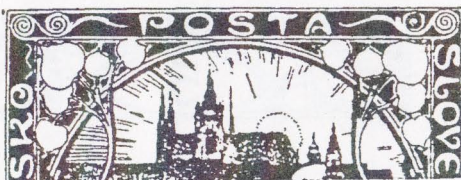

96/III. Přeruš. 3.list v 8,30 h., přeruš. 10.list v 8 h., tečka v 6.listu ve 14 h., hl.paprsek nahoře s tečkou /čárkou/, zesíl. 2.tečka slunce, chybí dvě předposlední tečky slunce, tečka vlevo od 5.věže, přeruš. 7.vlnovka, tečka za MUCHA, přeruš. 2.srdce v 18 h., přeruš. štítek v 18,30 h.

96/IV. Tečka na L.H.rohu, tečka mezi 2. a 3.věží, zesílené a zdvojené paprsky v okolí 1., 2. a 3.věže, /porušená kresba 5.spirály /

97.známka



- 97/III. Vybíhající P.H.roh, tečka v 6.listu ve 12 h., tečka nad sluncem ve 12 h., malá a velká tečka ve 2.srdci ve 14 hod., tečka ve vějíři L. a v hrudi P.holubice, čára pod D.rámem pod P.polovinou štítku a skvrna dole ve 4.srdci a přes D. rám
- 97/IV. Silný paprsek vlevo od 3.věže, bílá skvrnka pod P.vidlicí, tečka na P.H.rohu, přeruš. 7.vlnovka, uzavřený "kroužek" ve vějířku P.holubice, vybíhající L.D. a P. D. roh

98.známka

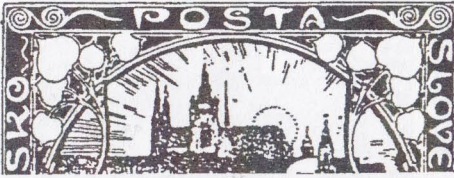

- 98/III. Tečka na L.rámu u 3.spirály, 2x přeruš. hl.paprsek s tečkou vlevo nahoře a 4.věž s tečkou vpravo uprostřed, poškoz. P.rám nad S SLOV, tečka nad čísl. 5 v 11,30 h. tečka před-pod C a za-MUCHA, na D.rámu výběžky a čárky -delší čárka pod P.holubicí
- 98/IV. Tečky na H.rámu nad 3., 4. a 5.spirálou, přeruš. 7.vlnovka, vybíhající P.D. roh

99.známka

99/III. Tupý P.H.roh, kratší přeruš. hl.paprsek, tečka na slunci v 10 a 12 hod., zeslabená první a chybí poslední tečky slunce, tečka ve 3.srdci v 15 h., přeruš. D. rám pod L.okrajem štítku a pod 4.srdcem

99/IV. Tři "tečky" nad 4.věží, nahoře přeruš. hl.paprsek, přeruš. D.rám pod 4.srdcem, vybíhající L.D. a P.D. roh

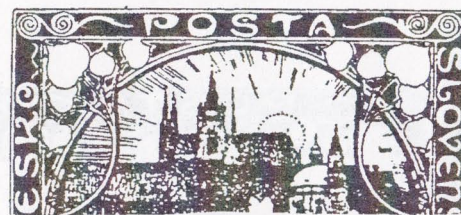
100.známka

100/III. Tečka na H.rámu před P POŠTA, tečka na hl.paprsku, 2 x tečka nad sluncem ve 12 h., schodovitá střecha za P. větví, přeruš. křídlo L.holubice, několikrát přeruš.1. srdce a 4.srdce v 15 h., přeruš. D.rám za MUCHA, čárky pod D.rámem pod štítkem, tečka ve štítku ve 20 h.

100/IV. Přeruš. H.rám nad P POŠTA, přeruš. P.vidlice, paprsek do středu l.věže, rozpúlený hl.paprsek, schodovitá střecha za P.větví, přeruš. 7. a 9.vlnovka, několikrát přeruš. D. rám od P.okraje štítku pod P.holubici, zdeformovaný a později ubíhající P.rám na P.D.rohu

III. DESKA

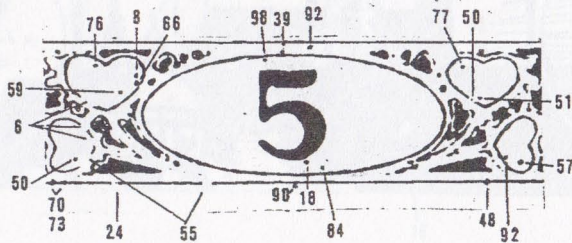
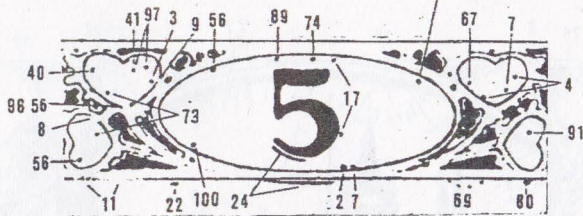
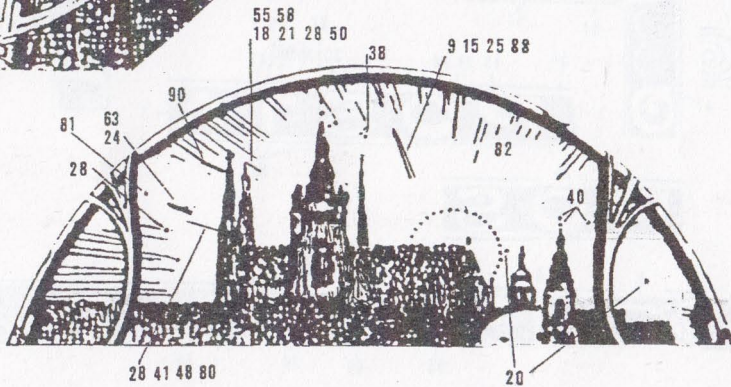
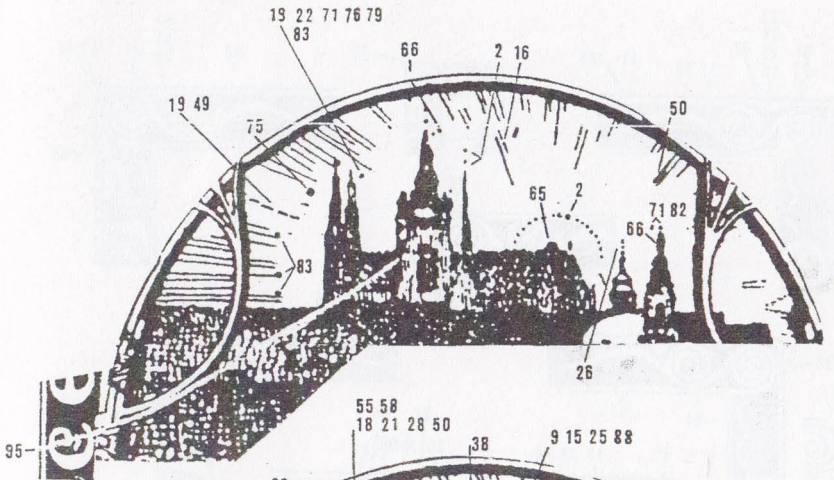

III. DESKA

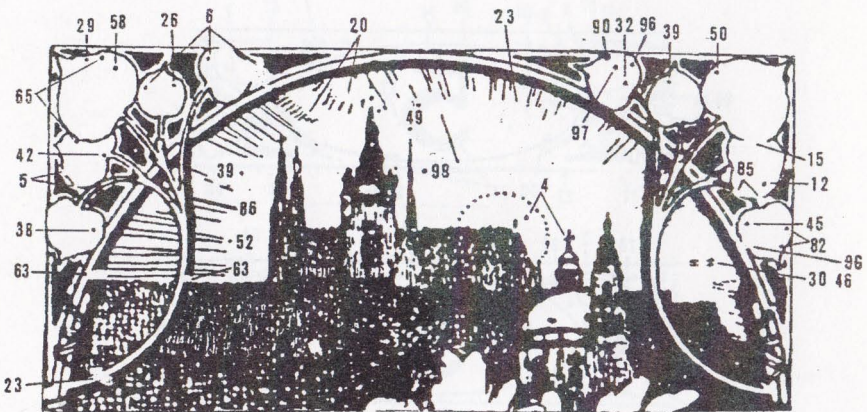
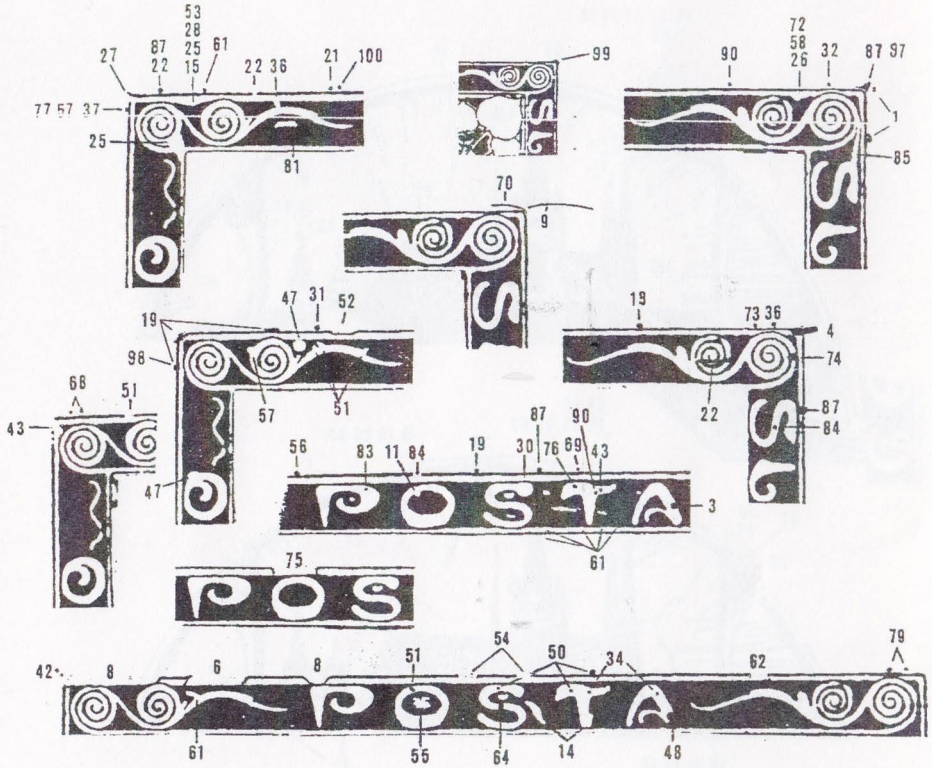

III. DESKA



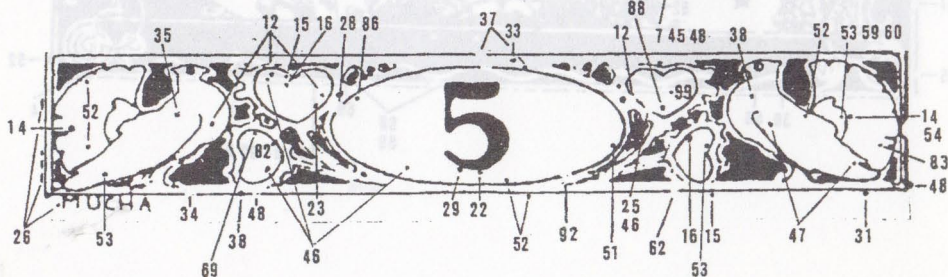
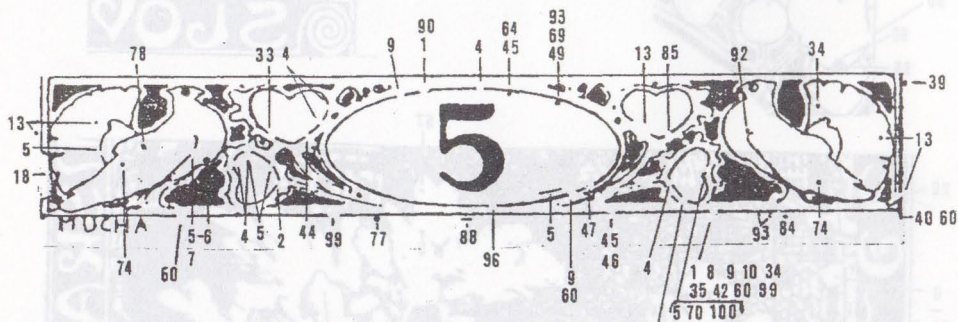
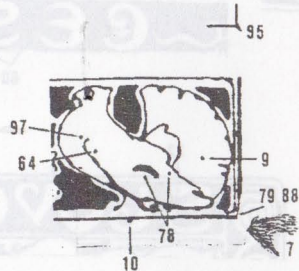
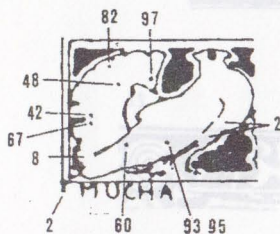
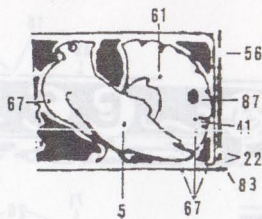
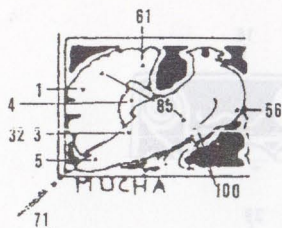

III. DESKA

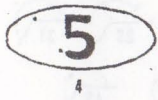
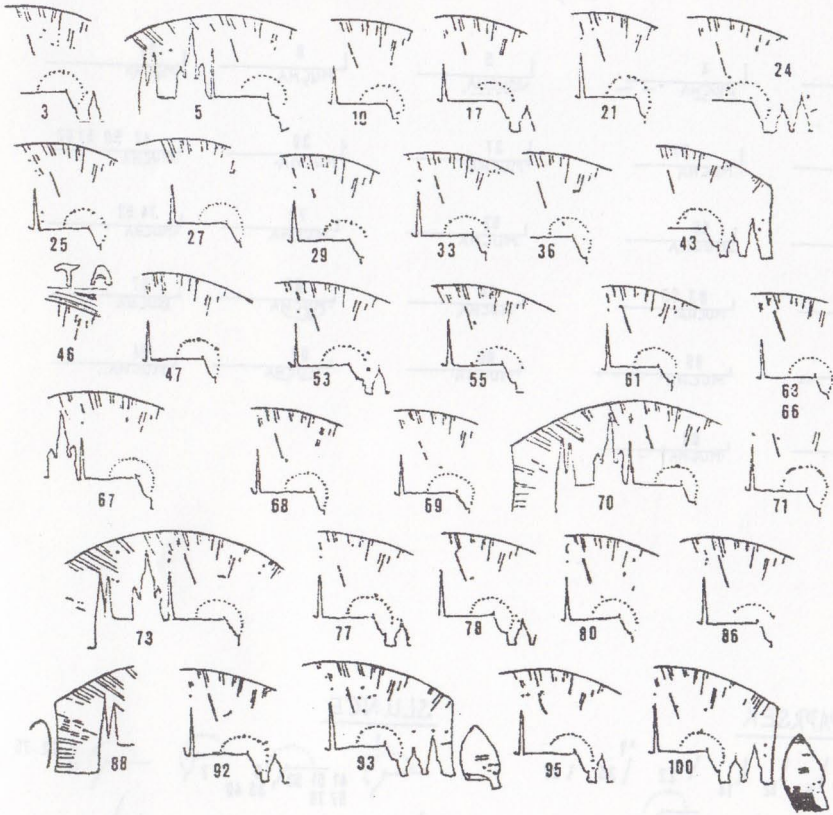

4

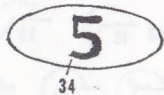

34



35

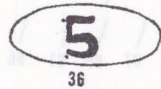

36

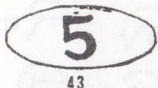

43

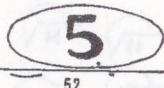

52



68

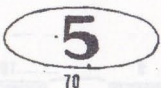

70

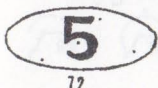

72



85

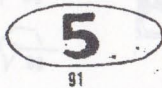

91

III. DESKA

1 MUCHA	4 MUCHA	5 MUCHA	8 MUCHA	22 MUCHA
27 MUCHA	31 MUCHA	37 MUCHA	39 MUCHA	47 50 51 67 MUCHA
52 MUCHA	59 MUCHA	62 MUCHA	72 MUCHA	74 82 MUCHA
77 MUCHA	83 93 MUCHA	84 MUCHA	85 MUCHA	87 MUCHA
88 MUCHA	89 MUCHA	90 MUCHA	92 MUCHA	94 MUCHA
96 MUCHA	98 MUCHA			

HL. PAPERSEK

4 7 9 12 14 22 35 37

42 44 46 58 66 75 76

81 83 84 87 90 91 96 98

99



SLUNCE

1 8 12 75

41 51 52 6 7 35 40 57 79 76

11 13 14 15

18 56 19 23 28 31

32 34 39 42 45

48 49 54 59 62

64 65 72 85 87

88 94 96 97 99

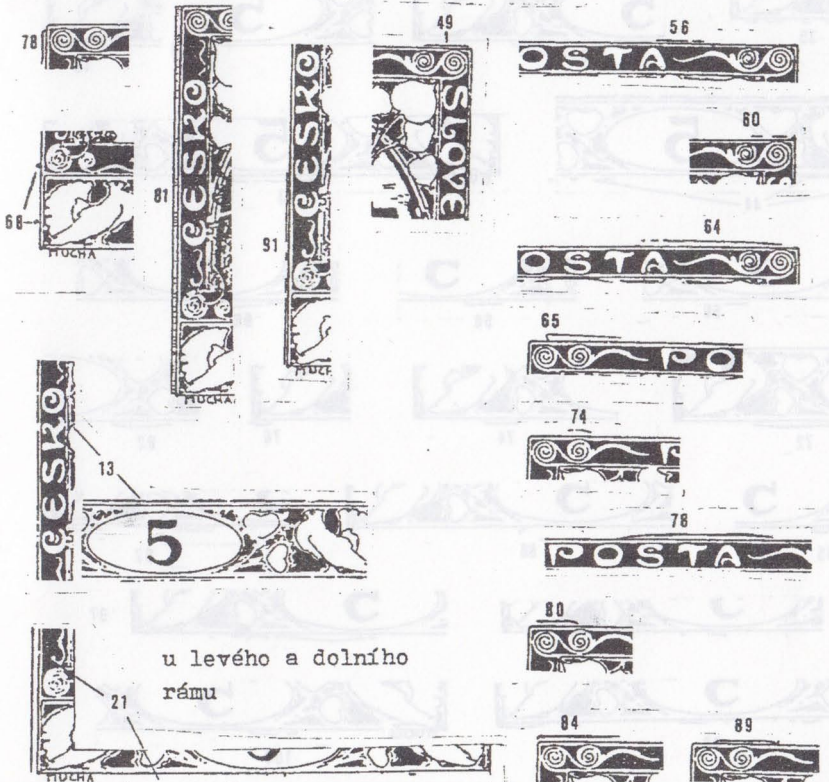

III. DESKA



vedy
u pravého
rámu



u dolního rámu



5



9



26



27



30



35



37



40



43



44



53

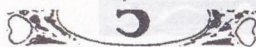

56



58



66



72



74



76



82



85



86

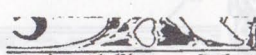

92

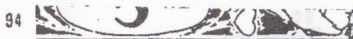

94



97



98



HUCHA

100

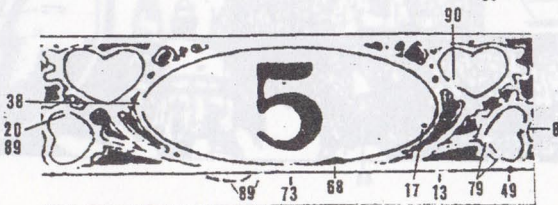
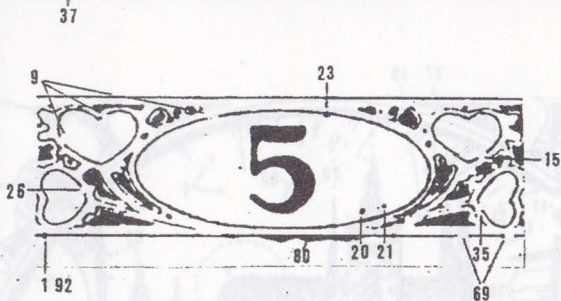
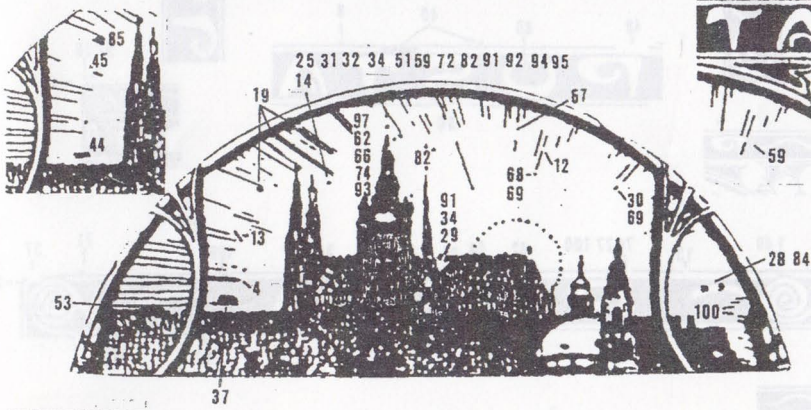
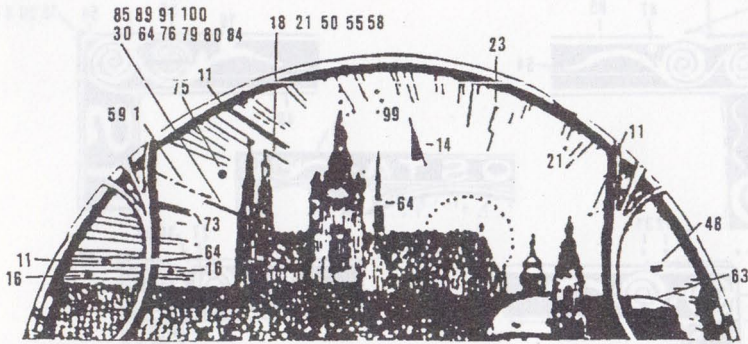

IV. DESKA

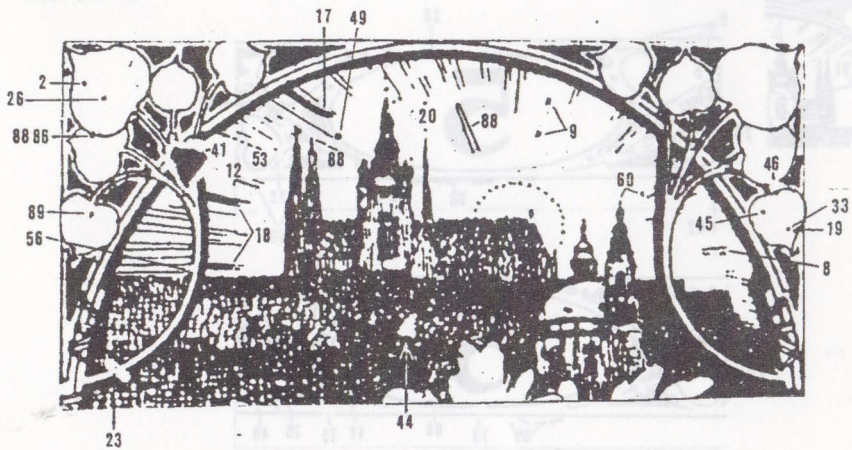
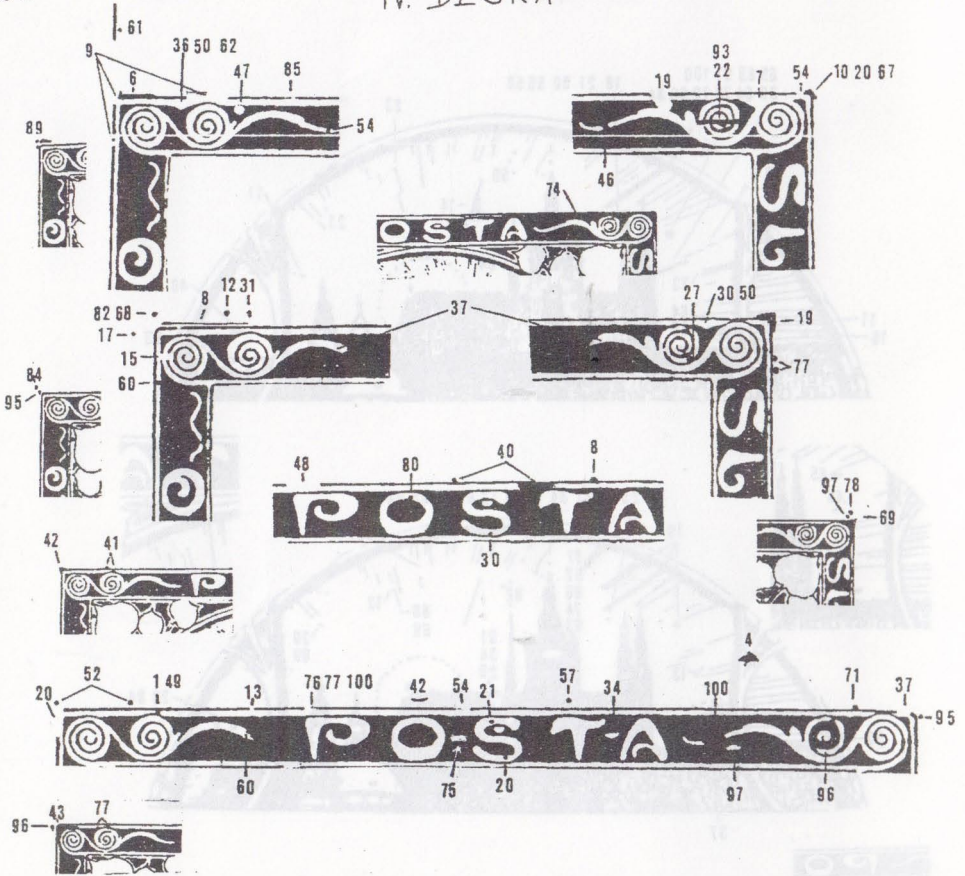

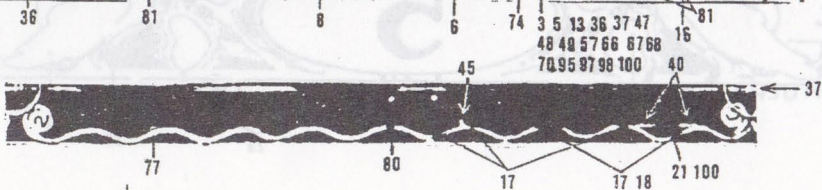
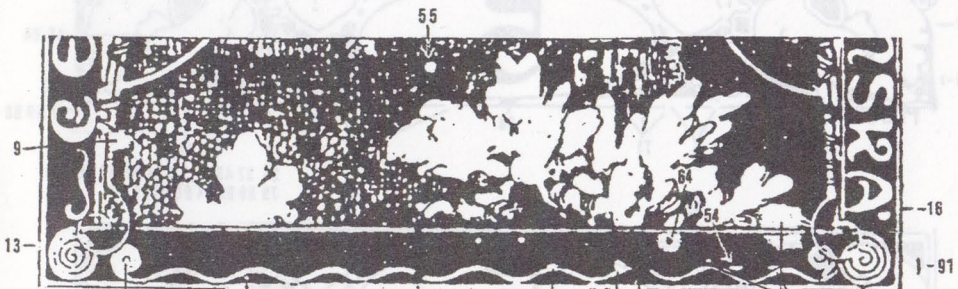
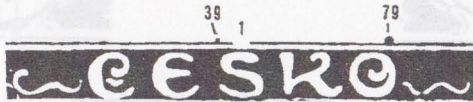

IV. DESKA

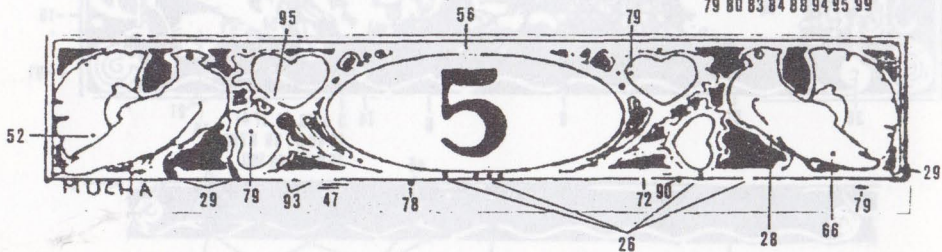
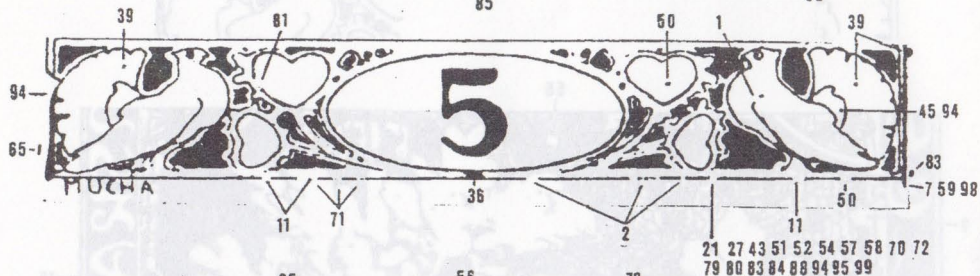
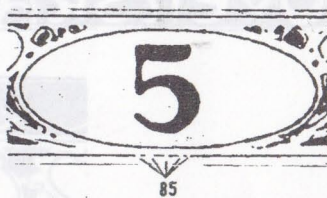
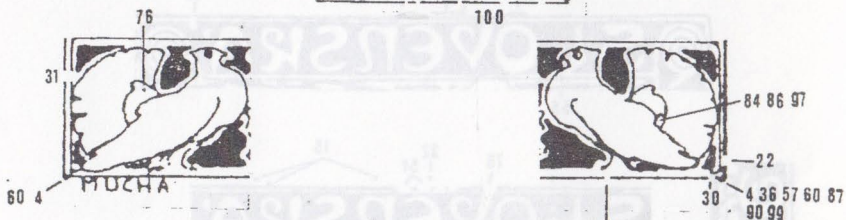
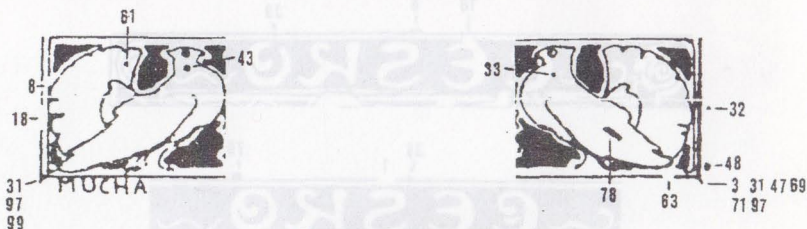

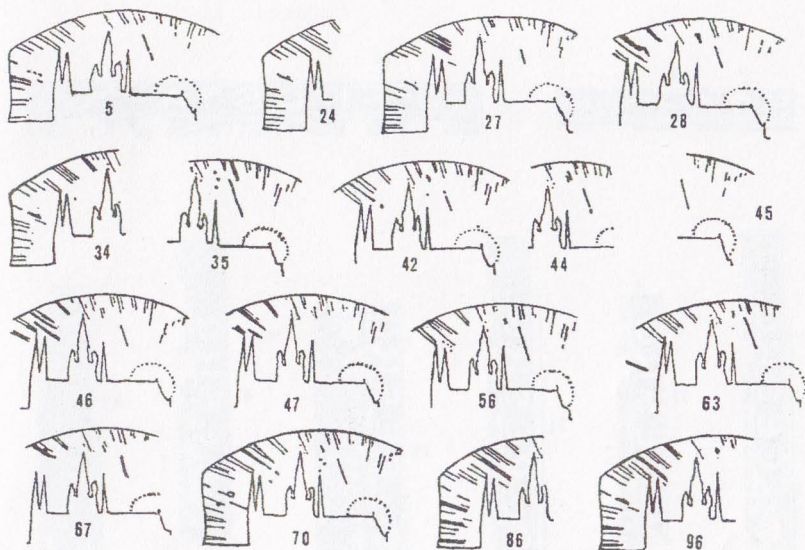

5

87

6 71
MUCHA

23
MUCHA

41
MUCHA

51
MUCHA

80
MUCHA

82
MUCHA

87
MUCHA

HL. PAPERSEK

1 7 8 10 11 16 24 87
89 17 25 58 71 80 83

29 36 37 38 39 49 51

55 57 62 69 76 78 90 92 99

93 95 100

SLUNCE

3 7 18 43 50
64

58 65 71 73 84
62

87 88 90 91

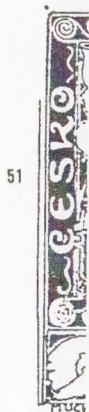

vady u horního a levého rámu



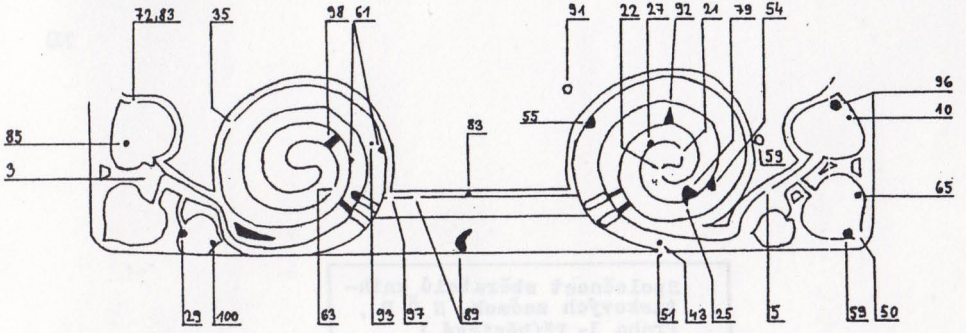

I. deska

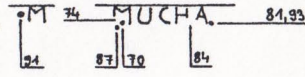
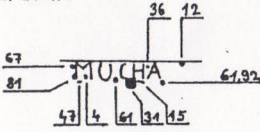

II. deska

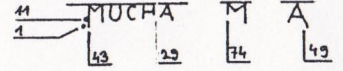

II. deska: Doplněk

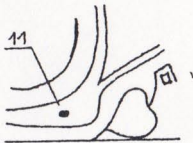
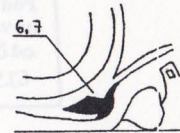
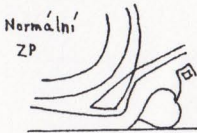

Společnost sběratelů knih-
tiskových známek, S Č F,
Praha 3- Příběnická 1.
130 00

NOVINOVÉ VÝPLATNÉ

Podávání novinových zásilek
povoleno Českou poštou, st.p.
odštěpný závod Praha pod č.j.
6159/97 ze dne 20.1.1997