



STUDIJNÍ FILATELISTICKÉ PŘÍRUČKY

Společnosti sběratelů  
československých knihtiskových známek

28/1996

# HRADČANY 5 h I.



STUDIE

I. a II. TISKOVÉ DESKY

Ing. Stanislav Komberec

---

**NOVINOVÉ VÝPLATNÉ**

Podávání novinových zásilek  
povoleno Ředitelstvím pošto-  
vní přepravy Praha č.j. 3244/93  
ze dne 9.11.1993



Předkládám Hradčanářům a celé filatelistické veřejnosti výsledky studia I. a II. tiskové desky 5haléřové světle zelené známky Hradčan I. kresby, která společně s 10haléřovou červenou známkou Hradčan I. kresby byly prvními výplatními známkami svobodného Československa.

S jejich tiskem bylo započato dne 16. prosince 1918 a do poštovního provozu byly společně s 2haléřovou novinovou známkou uvedeny památného dne 18. prosince 1918, jehož výročí vzpomínáme jako "Den československé známky".

Studium této hodnoty spojené s rekonstrukcí tiskových archů bylo nesnadné zejména ze dvou hledisek. Předně proto, že při 4 měděných tiskových deskách bylo dosaženo obdivuhodného nákladu 113,930.000 ks známek, což především u I. a II. tiskové desky znamenalo jejich značné opotřebování a vytvořilo předpoklad k odhadu, že každou z prvních dvou desek bylo vytištěno přes 40 milionů exemplářů zmíněné hodnoty. Proto každé tiskové pole I. a II. tiskové desky vykazuje značné množství odchylek od základní kresby v průběhu tisku se zintenzivňujících a řadu vad vzniklých v průběhu tisku. Ve studii jsou uvedeny především nejtypičtější deskové a tiskové vady, výraznější vady vzniklé v průběhu tisku jsou u popisu známek podle jednotlivých známkových polí uvedeny v závorce.

Druhým rozhodujícím hlediskem obtížnosti studie hodnoty 5 h I. je základní barevný odstín této hodnoty - světle zelený - kolísající od vyloženě žlutých a zelenožlutých exemplářů přes světle zelené, hráškově zelené a světle olivové až do studijně nejvhodnějších odstínů - tmavozelených a sytě olivových. Studie je výsledkem prohlédnutí a posouzení více než 16 tisíc exemplářů této hodnoty.

Při zpracování studie jsem vycházel především ze stati Dr. Františka Kubáta "Hradčany" zveřejněné v I. díle Monografie čs. známek, z údajů uvedených v katalo-

gové příručce Ing. Bohdana Krampala z Hor.Šiance u  
Trenčína, z cenných rad a zkušeností předaných mně  
p. Fr. Hamrem ze Soběslavi a Ph.Mr. Jar. Oulehlou  
z Čáslavi, za pomoc jsem povděčný i p. Václavu Pel-  
lantovi z Prahy a za řadu připomínek členům sekce  
knihtisku při Komisi čs. známky SČSF.

Přeji všem Hradčanářům hodně úspěchů při dalším  
rozšiřování a zpřesňování této studie.

Praha, listopad 1989

Ing. Stanislav Komberec

Informační údaje

Známka Hradčan hodnoty 5 h I. světle zelená byla vytištěna v I. kresbě. K tisku byly použity 4 měděné tiskové desky, které jsou uloženy v Poštovním muzeu v Praze 1, Novomlýnská 1. Podle rozhodnutí Federálního ministerstva dopravy a spojů nejsou přístupné ke studiu.

Podle dostupných pramenů byly použity tyto sestavy tiskových forem s tiskovými deskami hodnoty 5 h I :

5 I. I.t.d.	10 I. I.t.d.	5 I. II.t.d.	5 I. III.t.d.	5 I.	5 I.
p. 7. III I S	p. 7. III I OI	5 I. I.t.d.	5 I. IV.t.d.	400	15 V.

Den zahájení tisku : 16.12.1918

Den vydání známky: 18.12.1918

Celkový náklad činil 113,930.000 ks, z toho 105,640 tis. ks známek stříhaných a 8,290.000 ks známek zoubkovaných.

Známky pocházející z I. a II. tiskové desky vykazují ke konci tisku značné opotřebování desek. Zvláště typická je z tohoto hlediska šikmá prasklina P. rámu známky 100/I. přes celé 1. písmeno S nápisu SLOVENSKÁ.

Řádkové zoubkování hodnoty 5 h I. 11 1/2 (D) bylo zahájeno 18.12.1918 a dosáhlo celkového počtu 6,790.000 ks. Řádkové zoubkování 11 1/2 : 10 3/4 (E) bylo zahájeno v srpnu 1919 a dosáhlo 1,500.000 ks. Dále existuje soukromé zoubkování 13 1/2 : 11 1/2, zoubkování 13 1/2 : 13 3/4 a zoubkování 11 1/2 pouze pravého a levého okraje známky ve svitkovém provedení a t.zv. ministerské zoubkování 13 3/4 z května r. 1919. Při firemním použití byly přepážkové archy Hradčan 5 h I. opatřovány taktéž průseky a průpichem, příp. perfinami.

Poznávací znaky jednotlivých desek :

I. Počítadlo -,50 pod prvním sloupcem známek je normální, obdobně i počítadlo 2,50 pod 5. sloupcem známek. Zvláštní odchylka- praporec čísl. 5 u počítadla 3,50 je prodloužen v "prasečí ocásek"

II.-50 je bez desetinné tečky

III.-,50 - dole vyštipnutá číslice 5

IV. 2,50 - dole seříznutá nula

Nápichové body podle tiskových desek ( zlomek = nápi-  
chový bod je proti mezeře uvedených známkových polí,  
výše umístěná čísllice značí vzdálenost v mm od okraje  
známky):

		tisková sestava :			
Deska:		2		3	
I.	41/51 <sup>7,5</sup>	50/60 <sup>9</sup>	41/51 <sup>7,5</sup>	50/60 <sup>10</sup>	
II.	-	-	51 <sup>10,5</sup>	60 <sup>11</sup>	61 <sup>7</sup>
<u>Hřeby</u> :	I.	11 <sup>1</sup>	81 <sup>1</sup>		
	II.	51 <sup>3,5</sup>	91 <sup>5</sup>	10 <sup>1,5</sup>	

Zkumské tisky : světle zelená - na křídovém papíru  
 - na růžovém papíru s lepem  
 modře fialová - na nahnědlém papíru bez lepu  
 tmavomodřefialová " " "  
 světle hnědá " " "  
 hnědá - na křídovém papíru  
 tmavě hnědá " " "  
 černotisk - na bílém papíru  
 - na nažloutlém až nahnědlém pa-  
 píru  
 - na nahnědlém až hnědém papíru

Tiskové zkoušky - z tiskového stroje -

světle zelená - na bílém kartonovém papíru  
 - na nažloutlém obyčejném "  
 - na nahnědlém obyčejném "  
 - na hnědém papíru  
 - na růžovém papíru  
 - ze zoubkovacího stroje -  
 světle zelená - ř.z. 11 1/2 i 13 3/4  
 na kartonovém papíru

Novotisk - roku 1948 ke 30. výročí vydání 5 h I. -  
 I. tisková deska na bílém papíru bez lepu  
 v odstínu žlutozeleném

Padělek novotisku - na nažloutlém papíru bez lepu

Zvláštní tisky - t. zv. ministerské zoubkování 13 3/4

Barevné odstíny - vycházejí ze zeleného laku II. č. 403  
 od firmy Auerbach & Weissberger a spol.  
 v Kozulupech u Plzně. Nejednotnost výchozího materiálu v  
 průběhu tisku způsobila vznik těchto odstínů:  
 zelenožlutá, žlutozelená, hráškové zelená,  
 světle zelená, sytě zelená, světle a tmavě  
 divově zelená

Na "sežloutnutí" celého nebo části obrazu známky má  
 vliv dlouhodobější přímé působení slunečních paprsků. Jsou  
 známy i exempláře v barvě citronové žluté.

Kvalita papíru - je u hodnoty 5 h I. velmi rozdílná, protože zpočátku měla tiskárna Unie k dispozici strojový papír různého původu. V papíru se nacházejí typické kazy, jako příměs slámy, uhlí a různých vláken, způsobujících takové nerovnosti papíru, že vznikaly i netypické vady, jako např. přerušování rámu známkového obrazu.

Tloušťka papíru tvoří celou škálu od velmi jemného "cigaretového" (mnohdy značně průsvitného) až po papír "kartonový".

Barva papíru je od bílého až po nažloutlý nebo nahnědlý. Pórovitý a "pruhovaný" papír má pruhy většinou vodorovně souběžné s obrazem známky, ale jsou exempláře s "pruhy" šikmými i s "LADURNERY". Použití vodorovně pruhovaného nebo mřížkovaného papíru způsobuje mimo jiné i t. zv. "sníh" na obrazu známky, vznikající nízkou intenzitou funkce tlakového válce při tisku.

Slabší i silnější, ale velmi "hladký" papír, silnější nános barvy a vyšší tlak válce umožnil vznik "slitého" tisku, kdy zanikají především levá i pravá větev, větvičky pod listy, levá čtvrtina oblouku, ale i spirály, části i celá písmena z nápisů POŠTA ČESKO SLOVENSKÁ i celá vlnovka. Takovéto známky jsou obtížně zařaditelné, až na případy typických vad, jako "kávový mlýnek", schodovitá střecha za P. větví nebo výrazné tečky, čárky nebo skvrny v některé "bílé části" obrazu známky.

Lep známek byl zprvu nahnědlý, později bílý.

Hlavní tiskové vady (příp. deskové vady)

Závoj - u hodnoty 5 h I. je typický zleva doprava nahoru postupující závoj v pravé větvi známkového pole 92/II. a dále závoj mezi křovím a písmeny NSKÁ (SLOVENSKÁ) na zn. poli 89/II.

Bílé a zelené skvrny

Z bílých skvrn je největší "zepelín" na známkovém poli 27/II. a hroznovitá skvrna na zn. poli 46/I. v levé polovině obrazu známky. (V Monografii uveden v textu na str. 178 omylem "zepelín" na 27/I.) Další větší bílá skvrna je na zn. poli 70/II. pod 1. a 2. věží, na 42/I. je malé bílé vajíčko pod L. větví, na 77/II. je rozšířená L. větev keře a na 66/I. jsou 3 bílé "tečky" pod 3. a 4. věží.

Často se vyskytuje klesající "bílá čára" ve střeše na zn. poli 9/I. a ve značné míře i stoupající "bílá čára" přes vrchol keře na zn. poli 43/I.

Typická je zelená šmouha v pravé polovině hodnotového štítku 61/I. nebo skupina skvrn na témže místě v 71/I.

Odchylky polohy hl. paprsku u hodnoty 5 h I. byly ověřeny Jiřím Krnákem na zn. polích 71,72,81,92,94 a 95/I. a na 67/II. Existuje ještě celá řada menších odchylek hl. paprsku, které by vyžadovaly speciální studii a komplexnější popis. Hodnota Hradčan 5 h I. vykazuje značné množství zdvojených hl. paprsků i případů spojení hl. paprsku s paprsky pod Š (POŠTA) Typická vada je hl. paprsek s "vlajkou" na zn. poli 42/II.

Silnější poškození 1. věže je na zn. polích 68/I.,30/II. a 100/II. U druhé věže na zn. poli 65/I. a čtvrté věže na 61/I.

Další výrobní vady hodnoty 5 h I.:

- dvojitý tisk vyrovnaný a posunutý
- tisk na lepu
- obtisk strojový celkový a částečný
- bludné kroužky
- bledý nebo kankovitý tisk
- zkrabacení papíru
- jednoduchá a podvojná složka
- záložka
- zaklížení
- zoubkování : vodorovně souběžné  
dvojitě vodorovně  
řádkové vodorovně a svislé posunutě  
hřebenové rozšířené a zúžené  
vynechané zoubkování i zoubky vodorovně a svisle
- nečisté zoubkování
- špatné středování

Společné znaky hodnoty 5 h I. u I. a II. tiskové desky:

- zesílený zdvojený paprsek pod TA (POŠTA) 4.zn.pole
- průřuš. 1. větev - 23. zn. pole ( i u III.a IV.desky)
- bílá tečka u 4. spirály - 47 zn.pole " "
- schodovitá střecha za P. větví - 100.zn.pole " "

Společné znaky všech zámeek hodnoty 5 h I. (ze všech 4 desek), jejichž výraznost je ovlivněna odstínem barvy, opotřebením tiskové desky i intenzitou tisku:

- přerušný H. okraj 5. listu
- 2 bílé skvrnky nahoře v pásu nad 5. vlnovkou a nad dolním obloukem mezi 5. a 6. vlnovkou (pod 1.větvi křoví)



- souvislá tmavší zelená skvrnka nad 1.větvi křoví
- oblouček nebo zkrácený oblouček jako spojnice zlomu střeš za P. větví

Podle uvedených znaků nelze určovat známková pole !

Použitá hodnotící kritéria , charakterizující jednotlivá známková pole, vycházejí ze vzoru zpracovaného v roce 1982 p. Václavem Pellantem v zájmu jednotnosti při určování a hodnocení emise Hradčany I. a II. kresby.

Následující popis jednotlivých známkových polí I. a II. tiskové desky je popisem typických deskových odchylek a vad. Nahodilé vady vzniklé v průběhu tisku jsou uvedeny v závorce a autor této studie je může prokazatelně doložit odlišnými exempláři známek z téhož tiskového pole, které mají ostatní vady a odchylky stabilní, t.j. typické. Popis je doplněn nejvýznamnějšími výseky známky příslušného zn. pole, příp. i celou zvětšenou reprodukcí známky při větším počtu vad a odchylek.

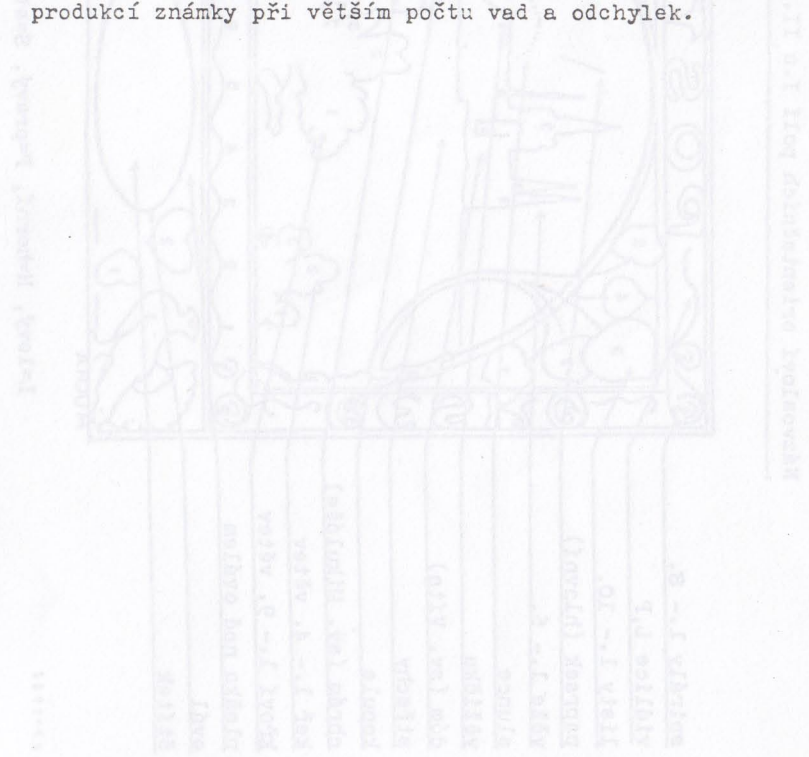

Názvoslovní orientačních polí I. a II. kresby emise HRADČANY

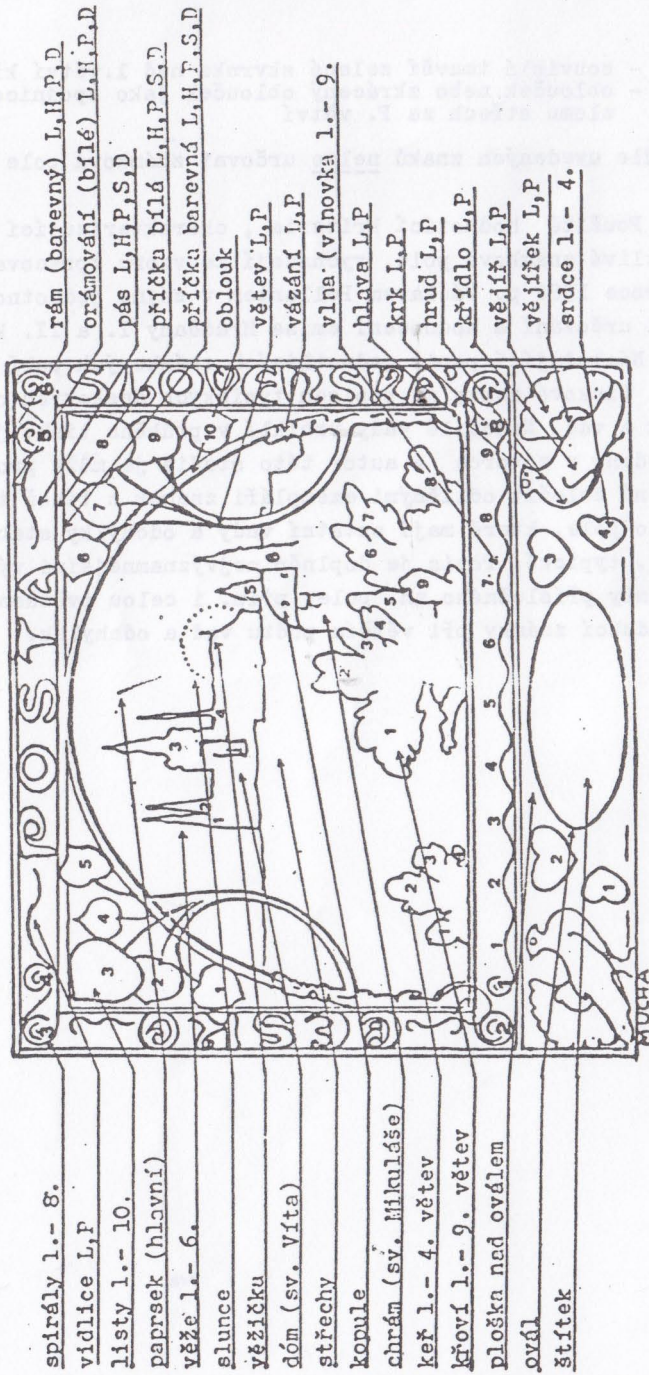

spirály 1.- 8.

vidlice L,P

listy 1.- 10.

paprsek (hlavni)

věže 1.- 6.

slunce

věžičku

dóm (sv. Víta)

střechy

kopule

chrám (sv. Mikuláše)

keř 1.- 4. větev

krťoví 1.- 9. větev

ploška nad oválem

ovál

štítek

rám (barevný) L,H,P,D

orámování (bílé) L,H,P,D

pás L,H,P,S,D

příčka bílá L,H,P,S,D

příčka barevná L,H,F,S,D

oblouk

větev L,P

vázání L,P

vlna (vlnovka 1.- 9.

hlava L,P

krk L,P

hrud' L,P

krídlo L,P

vějíř L,P

vějířek L,P

srdce 1.- 4.

## I. DESKA

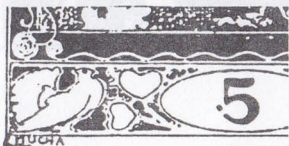
1. známka

## II. DESKA

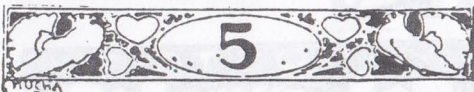

- 1/I. Slabý hl. paprsek, oblouček od L.D.rohu pod M MUCHA a tečka vlevo od 5, několik teček ve štítku vpravo dole, /přeruš. L.rám mezi O ČESKO a 3.spirálou a P.rám mezi 6.spirálou a S SLOV./
- 1/II.Prodl. hl. paprsek, silná čárka za P. větví, vodorovná čárka dole za číslici 5 a čárka na D.rámu, /oblouček od L.D. rohu pod MUCHA/

2. známka

- 2/I. Přeruš.spodní nožka v K ČESKO, hl. paprsek nahoře i dole rozšířený, tečka na slunci ve 12 hod.,úzký oblouček od L.D. rohu k M MUCHA, tečky dole ve štítku, přeruš. 4.srdce vpravo nahoře
- 2/II.Kratší hl. paprsek, 2 tečky nad 6. věží, dole rozšířený 9. list, delší levá nožka M a pravá A MUCHA

3. známka

3/I. Hl. paprsek nahoře i dole rozšířený, příp. jen s čárkou vpravo uprostřed, tečka v křídle L. holubice a na L.D. rohu, tečka vpravo dole ve štítku, /tečka v slunci v 10 hod., "čára" pod 5 a P.D. rohem

3/II. Přeruš. L. rám mezi E a S ČESKO, chybí paprsky mezi L. větví a l. věží, šikmo přeruš. H. rám mezi 5. a 6. spirálou, / 4. věž prodloužena tečkami nahoru doleva /

4. známka

4/I. Tečka za A MUCHA, přeruš. D. rám před P.D. rohem, Společný znak pro 4/I. a 4/II. : zesílený zdvojený paprsek pod TA POŠTA

4/II. /tečka nad sluncem v 10,30 h., 2 tečky nad 6. věží, tečka na L.H. rohu a čárka na L.D. a P.D. rohu/

## 5. známka

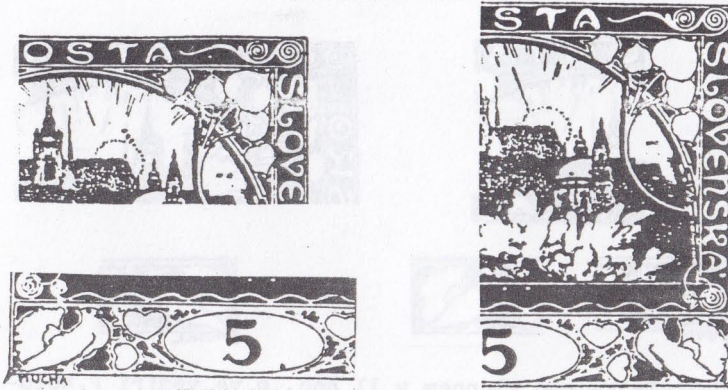

5/I. 3 tečky nad sluncem, 2 tečky za P.větvi, 1. spirála spojena s vějířem L.holubice, vyběhající L.D. roh, rozšířený konec oblouku číslice 5, tečka vpravo dole ve štítku

5/II. Prodl. hl. paprsek s tečkou nad sluncem, tečka mezi sluncem a 5.věží, přeruš. D.rám pod P.holubici

## 6. známka

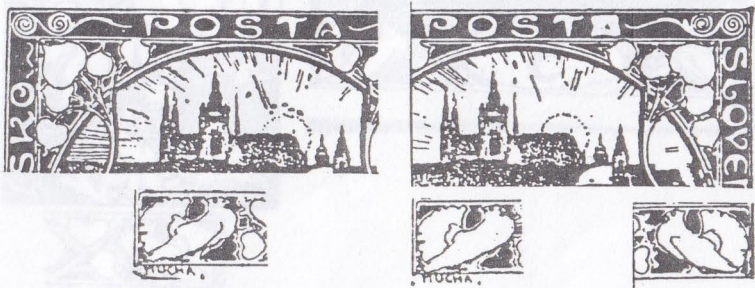

6/I. Sestava teček a čárek nad sluncem a u hl.paprsku, zesíl. paprsek vlevo od l.věže, / u L.D. rohu oblouček a tečka za MUCHA, dvojitý hl.paprsek /

6/II. 2 tečky nad 4. věží, tečka na P.D. rohu, / bílá skvrna v A POSTA, tečka před a za MUCHA, vybíhající L.H. a P.H. roh /

## 7. známka



- 7/I. Tečka nad sluncem v 11 hod. a ve vějíři P.holubice, přeruš. D. rám pod nožkou P. holubice, vybíhající L.D. roh, /nápis MUCHA "nečitelný"/
- 7/II. Tečka pod paprskem pod T POŠTA, tečka před e za MUCHA / "bílé tečka" v P POŠTA /

## 8. známka

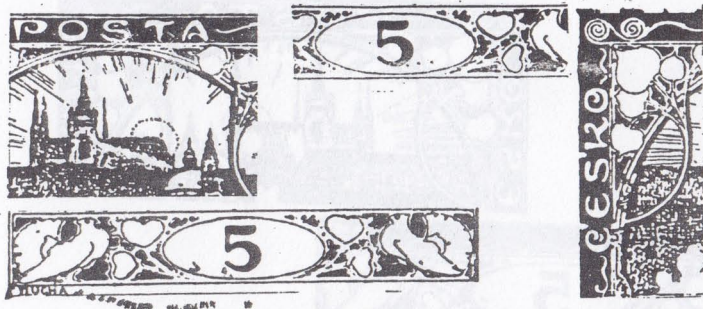

- 8/I. Tečky dole ve štítku, vybíhající L.H. a L.D. roh, skvrny e čárky pod MUCHA, "čára" pod D. rámem
- 8/II. Bílá skvrna pod EN SLOVENSKÁ - 11. list, paprsky zelomené vlevo nad vrcholem 6. věže, /tečka na D. rámu mezi MUCHA a 1. srdcem /

9. známka

- 9/I. Bílá "čára" ve střeše, tečky a skvrnky dole ve štítku a pod MUCHA /dvojitý hl.paprsek, přeruš. 4.srdce, tečka v křídle a ve vějíři P. holubice /
- 9/II.Přeruš. L. rám mezi Č-E a S-K, vystouplý L.rám mezi O a 3. spirálou, přeruš. D. rám před 4.srdcem, 3 slabé tečky ve štítku

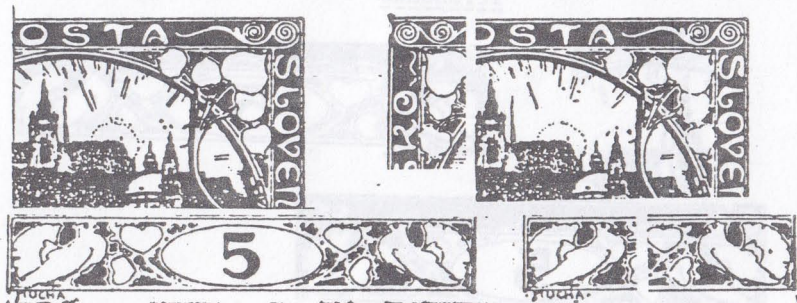
10. známka

- 10/I. Dvojitý hl. paprsek /okraj slunce/, 3 tečky u vrcholu 6. věže, skvrnky pod D. rámem
- 10/II.Poškozený L.H.roh, tečka ve vějíři P.holubice, zesílená l.nožka M v MUCHA, přeruš. 4.srdce vlevo, nebo i: hrbolatý H.aP.rám, tečka a čárky pod TA, 3 tečky nad 6. věží, čárka od P.D. rohu

11. známka

11/I. 3 tečky ve štítku, bílá skvrnka na 4 vlnovce, přerušovaný D. rám před l. srdcem, trojúhelníková skvrna na L.D. rohu, /přeruš. L.rám pod 2.spírálou/

11/II.2 "okna" ve střeše, vybíhající P.H. e P.D. roh, tečka na slunci ve 12 hod., dvojitý paprsek s tečkami pod TA

12. známka

12/I. Přeruš. D. rám pod P. holubicí, 2 tečky na spođu štítku, tečka na D. konci hl. paprsku

12/II.Vybíhající L.D. roh, tečka za MUCHA a tečky pod D. rámem

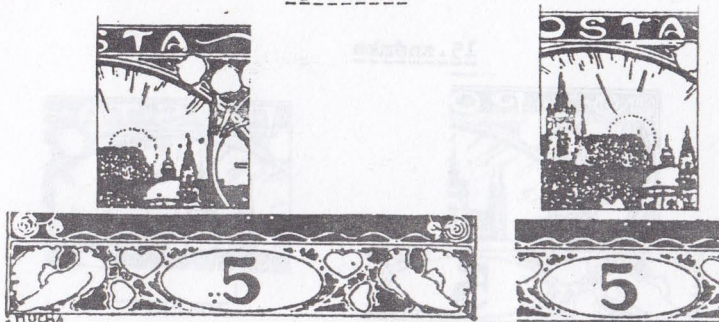

13. známka

- 13/I. 3 tečky vlevo dole u číslice 5, tečka v 3. srdci vpravo, tečka u L.D. rohu, / 3 tečky nad 6. věží/  
 13/II. Hl. paprsek prodloužen k slunci, přeruš. štítek vpravo nahoře nad 5, vyběhající L.D. a P.H. roh

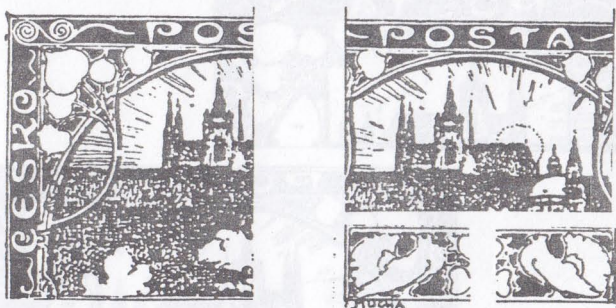
14. známka

- 14/I. Přeruš. L. větev vlevo od základny 1. věže, tečka vpravo od 2. věže, / čárka nad L. rámem u 3. spirály /  
 14/II. Delší, doleva prodl. paprsek pod TA, prodl. krajní nožky v M a A MUCHA, tečka na P.D. rohu a vpravo od 2. věže

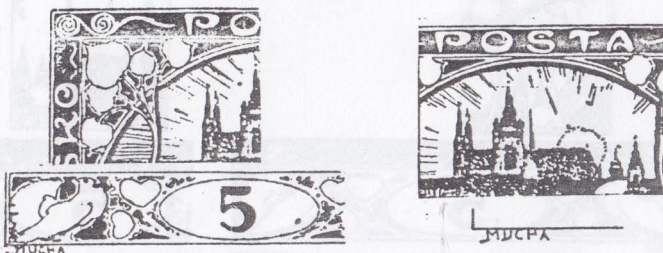
15. známka

- 15/I. Tečka vlevo od 3. věže, vpravo dole ve štítku a na L.D. rohu
- 15/II. Tečka na slunci v 11 hod., u základny paprsku pod TA a nad 5. věží, v MUČKA dole rozšířené M a U

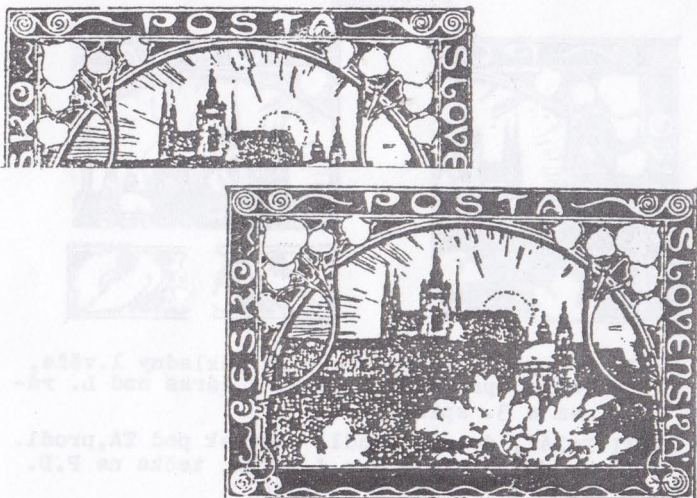
16. známka

- 16/I. Hl. paprsek zasahuje mezi tečku a čárky pod Š, zesílený dvojitý paprsek pod TA, tečka na P.rámu nad 6. spirálou, /přeruš. H. rám nad L. vidlicí /
- 16/II. Nahoře dvojitý hl. paprsek, 2 tečky nad sluncem ve 14 a 15 hod., 2x přeruš. L.rám nad 1. spirálou a ozdobou, všechny rohy vybíhají

17.známka

- 17/I. Zkrácený hl.paprsek, "5" pod TA, dvojitá a jednoduchá tečka nad 6.věží, přerušný P. rám u 7.spirály, tečka v 1.srdci vpravo
- 17/II. Místo hl. paprsku tečka nebo krátký hl.paprsek, příp. s čárkou vpravo dole, 2 tečky nad 6.věží, tečka v křídle L.holubice, vyběhající P.H. a L.D. roh a výběžek na l. nožce M MUCHA

18.známka

- 18/I. Tečka na H. rámu nad P, paprsek z vrcholu 2.věže, tečka nad sluncem ve 12 hod., přerušný D.rám pod L. holubicí 1x až 3x
- 18/II. Paprsek z 2.věže, 2 tečky vedle paprsků pod T POŠTA, přeruší L.rám u vějíře holubice, čárka na L.D. rohu

19. známka

- 19/I. Velká tečka v obloze pod A, přeruš. P. rám vpravo od L, 2 tečky ve štítku vpravo dole, zelená skvrnka pod 4. srdcem, /dvojitý hl.paprsek/
- 19/II. Porušený P. rám u 6. spirály, vybíhající L.D. roh, / 2 tečky vpravo od hl. paprsku, tečka na L.H. rohu /

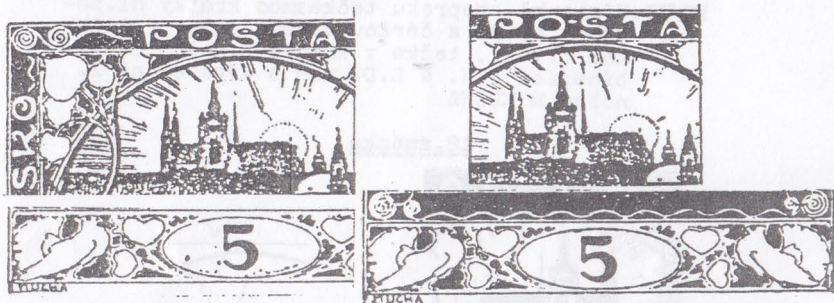
20. známka

- 20/I. Zesílené a zhuštěné paprsky vlevo od 1. až 3. věže, přerušovaný štítek vlevo nahoře, / sestava teček ve štítku, MUCHA podtržené, dvojitý hl. paprsek /
- 20/II. Bílé skvrnky za O a Š POŠTA, bílé skvrnky nad vlnovkou - nepravidelně, čárka ve 14 hod. nad sluncem, čárky z L.D. a P.D. rohu, nápis MUCHA dole rozšířený pod M, U a A

## 21. známka

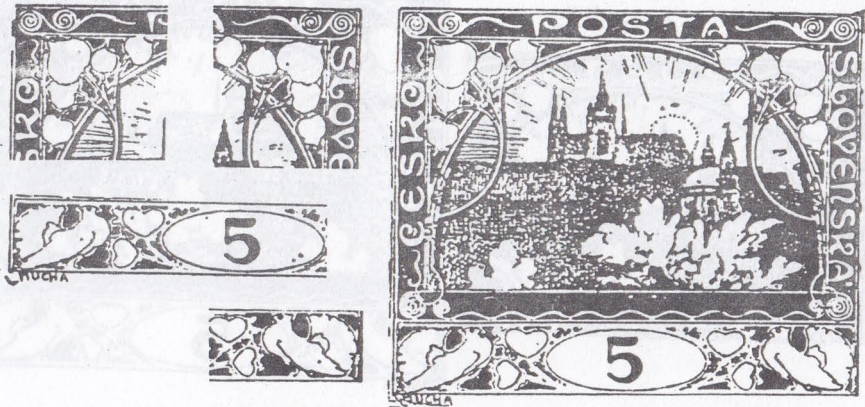

21/I. Nahoře 2x přerušeny L. rám, tečka dole v 8. listu a v křídle L. a P. holubice, ve 2. srdci vlevo, skvrnka u L.D. rohu, tečky ve štítku

21/II. Tečka nad hl. paprskem, skvrnka nad sluncem ve 12 h, hl. paprsek zesílený, hrboletý P. rám, vyběhající P.H. roh, zkrác. M v MUCHA, /tečka nad sluncem v 11 h, vlajka na 6. věži /

## 22. známka



- 22/I. Bílé skvrnka pod 1.větvi keře, přeruš. D.rám pod 5, vrchol 4.věže vybíhá vlevo, 2 tečky za P.větvi, vyběhají všechny rohy, /přeruš. H. rám nad P /
- 22/II. Obrácené L pod T POSTA, tečka na P.H. a čárka na P.D. rohu, skvrnky pod MUCHA, seskupení paprsků nad 1. a 2. věží, /tečka na slunci v 11 h./

## 23.známka

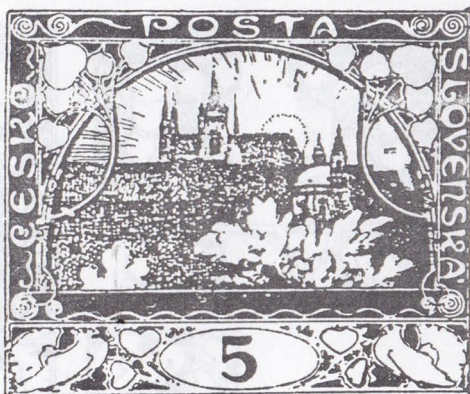
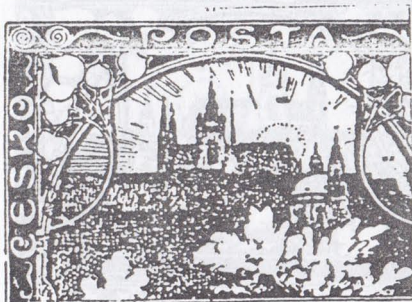

23/I. Dole přeruš. L. větev, barevná skvrna nad sluncem /hokejka/, 2 tečky za P. větví, / skvrna ve 3.listu, přeruš. L. rám pod Č, tečka v slunci v 15 hod./

23/II. Dole přeruš. L. větev, 3. spirála nahoře otevřená, 2 tečky vpravo od hl. paprsku, klikatý paprsek pod TA, deformace 4. srdce, podtržená písmena v MUCHA, porušený L. rám u vějíře holubice

## 24.známka



24/I. Výrazná sestava paprsků nad 1. a 2. věží, oblouček na L.D. rohu, tečka ve štítku vpravo dole, / čárka z 6.vlnovky ke křoví, přeruš. P. rám nad L /

24/II. Prodl. hl. paprsek k horním paprskům, paprsky prodl. skvrnou k O POŠTA, tečka nebo 2 tečky nad sluncem ve 12,30, čárka pod MUCHA a 2 čárky v P. holubici, vyběhající rohy a P. rám nad 6. spirálou

## 25. známka



- 25/I. Oblouček u L.D. rohu, zeslabený nebo přerušeny D.rám pod L. okrajem štítku, /zeslabený pro - středek hl. paprsku, tečka za 5 /
- 25/II. Zesílená tečky slunce v 11 a ve 14 hod., čárky pod M a A MUČHA prodl. L. nožka H MUČHA, vyběhající F.H. a P.D. roh

## 26. známka

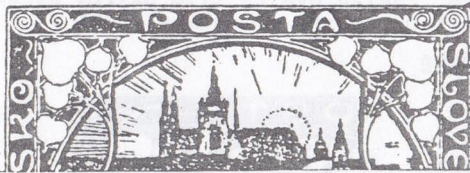

- 26/I. 2 "tečky" vpravo nahoře nad 2. věží, zvětšené tečky slunce ve 13 hod., vybíhající P.H. roh, tečka na L.D. rohu a za MUČHA, /tečka vpravo dole ve štítku /
- 26/II. Přeruš. L. rám u 2. spirály, čárka pod A MUČHA, tečka ve věžičce F. holubice, vybíhající P.H. roh

## 27.známka



27/I. Přeruš. L. rám pod Č, hl. paprsek nehoře zesílený, 2 tečky nad 6. věží, tečka u paprsku pod Š POŠTA, vybíhající P.H. roh

27/II. Tečka u hl. paprsku vpravo nehoře, tečka nad sluncem ve 13,30 hod., tečka v křídle L. holubice, vybíhající P.D. roh, /velká oválná bílá skvrna JV od L. větve nebo kontury skvrny se zel. středem /

## 28.známka



28/I. Tečka v slunci ve 13 h. a vlevo od vrcholu 6.věže, vpravo od středu 6.věže, 2 tečky za P. větví, přeruš. D. rám pod F.holubici, vybíhající L.H. a L.D. roh

28/II. Sestava teček pod TA POŠTA, silně vybíhající L.D. roh, vzdálená tečka na P.D. rohu, 2 tečky za P.větví



## 29. známka



- 29/I. Chybí 1. tečka slunce, tečka vprostřed slunce, tečka vlevo dole pod paprskem pod T, vybiňující L.D. roh, šmouha vpravo dole ve štítku
- 29/II. Přeruš. hl. paprsek nebo vlevo dole rozšířený, přeruš. štítek vpravo nahoře nad 5, tečka pod 5 vlevo dole, / čárka mezi Š-T POŠTA a nad L SLOV/

## 30. známka

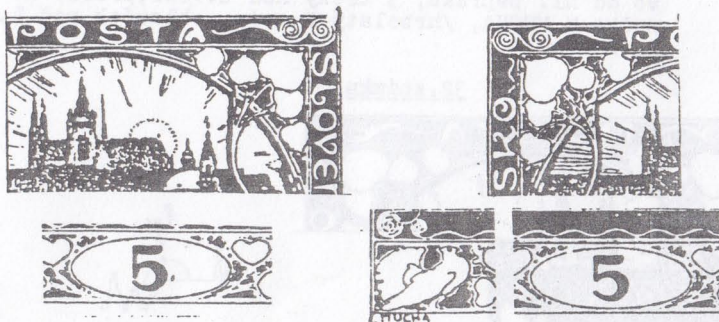

- 30/I. Poškoz. A v POŠTA a P.H. roh, zesílené paprsky pod TA, přivřené oblouk v číslici 5, / 2 tečky nad 6. věží a tečka za 5 /
- 30/II. Přeruš. 1. věž, přeruš. štítek vlevo nahoře, vybíhá L.D. a P.D. roh, čárka pod CH MUCHA

## 31.známka

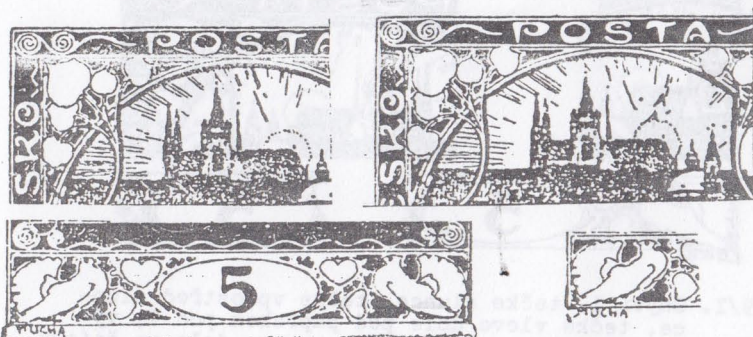

- 31/I. Zúžená 1.věž vlevo u základny, jako součást oválné bílé skvrny v paprscích; tečka vpravo od hl. paprsku, tečka nebo výběžek na L.D. rohu
- 31/II. Hl.paprsek dole vpravo ohnutý, 2 šípové skvrny nad sluncem, čárka vpravo od 2. věže a tečka vpravo od hl. paprsku, 3 tečky nad 6.věží, prodl. 1. nožka M MUCHA, /hrbolatý P. rám, oblouček pod L. D. rohem /

## 32.známka

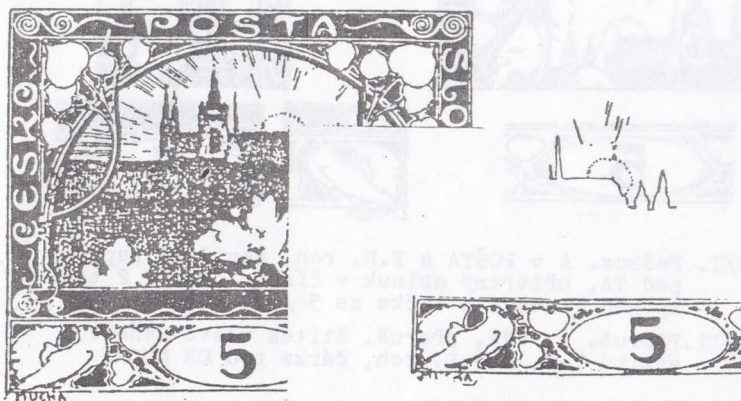

- 32/I. Přeruš. D. rám před 1.srdcem, bílá skvrnka nad 1. větví křoví, "vlaštovka" mezi 3.a 4. a 5.a 6. spirálou, /bílá čárka nad 4.listem, 1.srdce přerušené v hrotu/
- 32/II. Přeruš.křídlo L. holubice nad MUCHA, poruš.nápis MUCHA, šítek spojený s D. rámem, tečka na slunci a nad sluncem ve 12,30 hod.

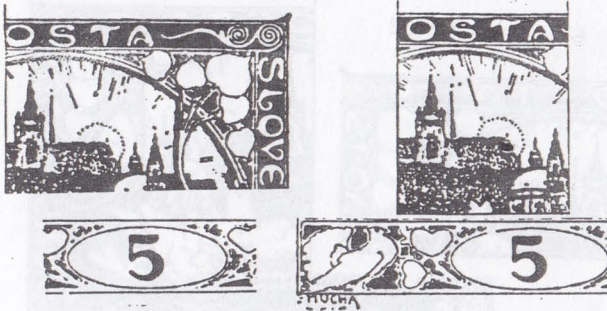
33. známka

- 33/I. Tečka pod paprskem pod T, chybí 1. tečka slunce, vybíhající P.H. roh, přeruš. D.rám pod L. okrajem štítlu, tečka na L.D. rohu a za MUCHA, / 2 tečky pod paprsky pod TA /
- 33/II. Tečka nad sluncem pod hl. paprskem, tečka vlevo od základny delšího paprsku pod TA, tečky a čárky kolem MUCHA, přeruš. štítek vlevo nahoře

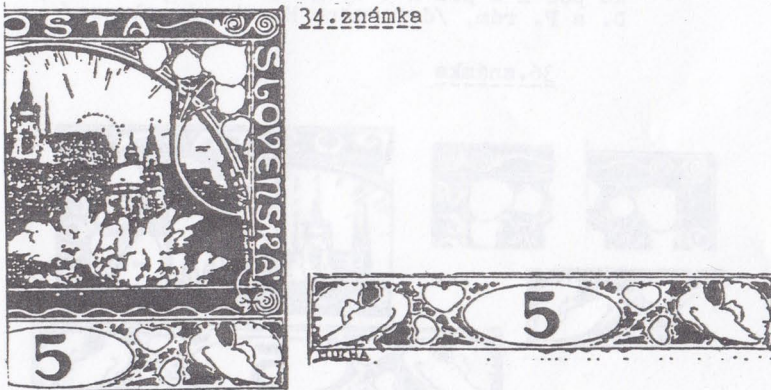
34. známka

- 34/I. Chybí 1. a 2. tečka slunce, tečka nad sluncem ve 14,30 hod., 2 tečky nad vrcholem 6. věže, hrboletý L. rám, spojené SK v SLOVENSKÁ
- 34/II. Vybíhají všechny rohy, MUCHA "podtržené", čárka pod P.D. rohem, výběžky na D. rámu, řada teček pod D. rámem

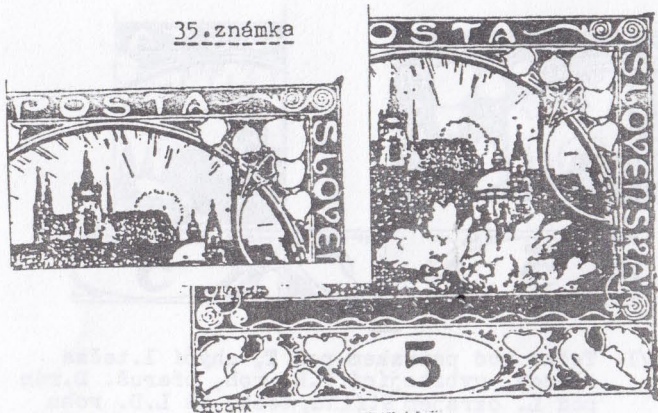
35.známka

- 35/I. Silně vybiňující P.H. roh, zesílené paprsky pod ŠTA POŠTA, čárka za P. větví
- 35/II. 5.věž spojena se sluncem, tečka vlevo nahoře nad 6. věží, všechny rohy vybiňují, čárka pod M a pod H a tečka za MUCHA, hrbolatý D. a P. rám, /deformace H. okraje slunce/

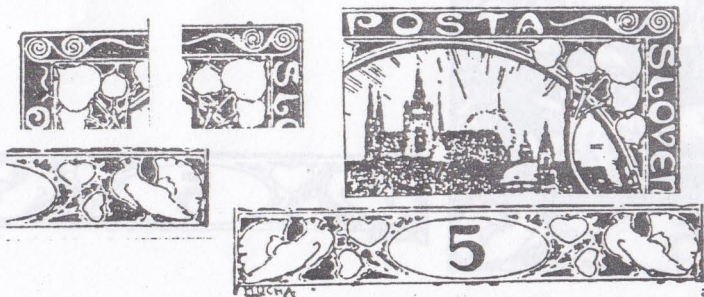
36.známka

- 36/I. Tečka na L.rámu u 3.spirály, na H. rámu nad 5. spirálou, dole přerušené 3. srdce, /zesílený horní okraj slunce /
- 36/II. Zesílené tečky slunce v 10 a 13,30 hod., tečka za MUCHA, 1 nebo 2 tečky na P.D. rohu, / čárka a tečky pod MUCHA, čárka kolmo ze slunce ve 13 hod./

37. známka

- 37/I. Hl. paprsek spojen se 2 paprsky pod Š POŠTA, chybí první 2 tečky slunce, tečka u L.D.rohu
- 37/II. Zeslabený H. okraj 3. spirály, tečky v slunci a nad sluncem ve 13 hod., tečka na L.D.rohu, podtržené CH v MUCHA a prodl. 2. nožka v A

38. známka

- 38/I. Zesílený okraj slunce od 12 do 14 hod., rozšířený dolní konec čísl. 5, 2 tečky na spoju štítku, přeruš. D. rám za 4. srdcem
- 38/II. Vlevo ohnutý paprsek pod TA, tečka pod a za A MUCHA, přeruš. D. rám pod P. holubicí

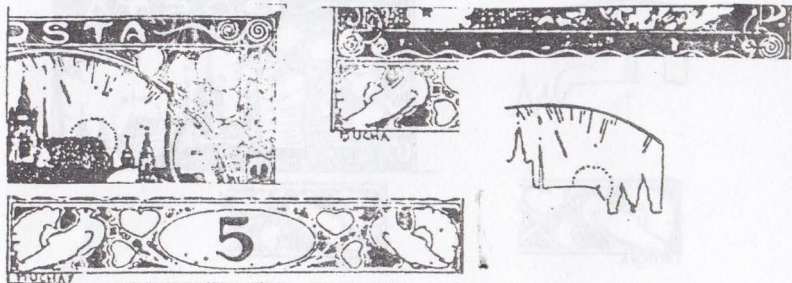
39. známka

39/I. Paprsek pod TA a 6. věž s tečkami, podtržený nápis a tečka za MUCHA, tečky dole ve štítku a v P. holubici, /vybíhající P.H. roh /

39/II. Tečka vysoko nad sluncem ve 12 hod., přeruš. křídlo L. holubice, tečka pod M MUCHA, světlé skvrny nad vlnovkou - měnlivé seskupení

40. známka

40/I. Tečka na spodu hl. paprsku, silný paprsek nad sluncem ve 13 hod., tečky a skvrny ve štítku a v křídle a vějíři P. holubice

40/II. Přeruš. 6. lístek směrem k A POŠTA, poruš. P. rám u 6. spirály, oblouček z L. nožky M MUCHA, tečka ve vějíři P. holubice, / bílá tečka v O POŠTA, vrchol písmene L SLOV zasahuje do P. rámu/

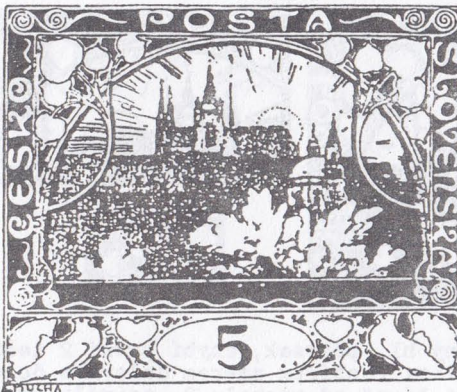
41.známka

- 41/I. Přeruš.hl.paprsek, 3 tečky nad 6. věží, spojený 8. a 9. list, prodl. L SLOV do /přerušeneho/ P. rámu, vybíhající L.D. roh, 3 tečky ve štítku, /přeruš. H. rám nad L. vidlicí a D. rám pod P. okrajem štítku /
- 41/II.Hrbolek na P. rámu nad V, přeruš. D. rám za 4. srdcem, / tečky nad sluncem v 11,30 a ve 14 hod./

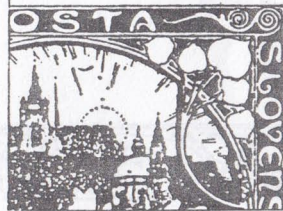
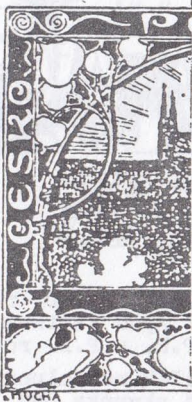
42.známka

- 42/I. Bílá skvrnka pod L. větví /vejíčko/, tečka na L.D. rohu, 1. spirála "spojena" s okrajem vějíře L.holubice, tečka v 1. srdci dole
- 42/II."Vlajka" na hl. paprsku, vylomený P. rám nad EN SLOVENSKÁ, "podtržené" MUCHA, / 3 tečky nad sluncem /



- 43/I. Dole zesílený hl. paprsek, chybí první 2 tečky slunce, 9. list rozšířen směrem doleva a dolů, /šikmá "bílá čára" od vrcholu 2. spirály přes vrchol 1. větve keře k vrcholu 1. větve křoví /
- 43/II. Tečka u 1. a 2. věže, vybíhající P.H. a L.D. roh, paprsky pod TA s tečkou nebo obloučkem, chybí poslední 2 tečky slunce, M v MUCHA s obloučkem

## 44.známka



- 44/I. Lomený hl. paprsek do slunce, přeruš. D. rám za 1.srdcem a pod P. holubicí /pod štítkem a pod 4. srdcem /, vybíhající P.H. a P.D. roh
- 44/II. Paprsek z 2. věže, sestava teček nad sluncem, v paprscích a u 6. věže, bílá skvrnka pod 3.věží, vybíhající P.D. roh, / tečka za MUCHA /



## 45. známka



- 45/I. Tečka a čárky na H. rámu nad P. vidlicí a 5. a 6. spirálou, tečka na L.D. rohu, přerušovaný D. rám pod 4. srdcem
- 45/II. Tečky a skvrnky mezi TA a sluncem, bílá čárka pod L. vidlicí, vybíhající P.H. roh, přerušované podtržené nápis MUCHA, tečka v křídle P. holubice

## 46. známka

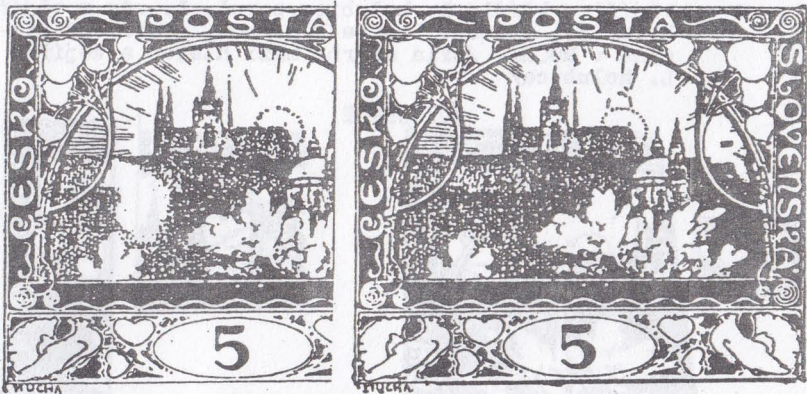

- 46/I. Přeruš. okraj slunce v 11,30 hod., vybíhající L.D. roh, / velká bílá hroznovitá skvrna mezi keřem a 1. a 2. věží nebo kontury skvrny se zeleným středem /
- 46/II. Vybíhající P.H. roh s tečkou, sestava čárek nad sluncem od 10,30 do 12,30 hod., zesílený D. rám zejm. pod štítkem a P. holubicí, výstupek na P. rámu nad V

47. známka



47/I. Bílý bod nad L. vidlicí, vybíhající L.H. roh, prohnutý H. rám nad 3. a 4. spirálou, tečka nad sluncem ve 12,30 h. a vpravo od 2. věže, čárka nad 4. věží

47/II. Bílý bod nad L. vidlicí, změněný sklon hl. paprsku, "tečky" nad sluncem mezi 12 až 13,30 h., skvrny ve vějíři a křídle L. holubice, poruš. L. rám u vějíře holubice, vystup. L.D. a P.H. roh, podtržená písmena v MUCHA, /bílá skvrna mezi hlavou a vějířem L. holubice/

48. známka



48/I. Spojené 2 paprsky pod TA a ze P. větví, tečka nebo výběžek na L.D. rohu, tečka v slunci ve 13,30 h. a vpravo od oblouku čísl. 5, čárka ve štítku vlevo dole, /bílá skvrna nad OV SLOVENSKÁ k P. rámu/

48/II. Tečka mezi 2. a 3. věží, tečka nad P.H. a pod P. D. rohem, rozšíř. spodek L. nožky M MUCHA

49. známka



49/I. 2 tečky nad 6. věží, vybíhající P.H. a P.D.roh, tečka vpravo od oblouku čísl. 5, kroužek na H. okraji křídla P. holubice, /nápis MUCHA podržený/

49/II. Přeruš. nebo zesleбенý hl. paprsek, přeruš. L.rám uprostřed ozdoby pod Č, čárka pod M a tečka pod A MUCHA, přeruš. štítek vlevo nahore

50. známka

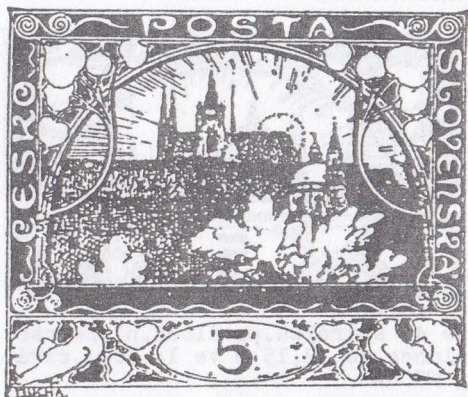

50/I. Prodl. hl. paprsek pod Š POŠTA, tečka v slunci ve 13,30 h., sestava teček u paprsků pod TA, vybíhající rohy, sestava teček ve štítku a v P. holubici, /nápis MUCHA podržený/- 9 mm od P.D. rohu, 1 mm níže - ná-pichový bod

50/II. Přeruš. L. rám mezi SK ČESKO, hl. paprsek se dolů zesiluje, tečka nad P.H. rohem



51. známka



51/I. Přeruš. D. rám pod L. holubicí, 2 tečky ve štítku, /přeruš. L. rám pod Č a nad E ČESKO, světlejší skvrna pod 8. větví křoví /

51/II. 3 tečky u hl. paprsku, čárka na L.D. rohu - tečky pod HA a za A MUCHA, malá tečka v křídle P. holubice, / tečky a skvrny pod D. rámem, tečka na P. H. rohu / - 3,5 mm od L.H. rohu hřeb

52. známka

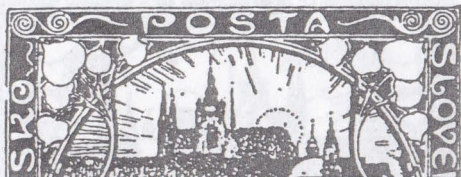

52/I. Přeruš. H. rám za 4. spirálou, prodlouž. hl. paprsek, zesílené tečky slunce ve 12,15 a ve 14 hod., zkrác. nožky M v nápisu MUCHA

52/II. Přeruš. L. rám nad O ČESKO, tečka vysoko nad sluncem ve 12,30 h., tečka za 2. věží, 2 tečky nad 5. věží, vodorovná čárka u paty M a tečka u paty A MUCHA, /zesílený a hrbolatý D. rám/

53.známka

53/I. Tečka mezi hl. paprskem a sluncem, velká tečka na slunci ve 14,30 h., tečka na L.D. rohu, rozrušený D. rám v P.D. rohu

53/II. Tečka na hl. paprsku, krátký, silný paprsek v paprscích nad sluncem ve 12, h., čárka na slunci ve 13 h., vyběhající rohy, zesíl. nožky M a tečka pod U a H v MUČHA, poruš. P rám nad K SLOV

54.známka

54/I. 2x přeruš. P. rám nad SL SLOVENSÁ, přeruš. H. rám nad 4. spirálou, sestava teček na L. rámu, tečka dole v O SLOV, l. spirála spojena s věj. L. holubice

54/II. Deformace okraje slunce, vrchol 5. věže spojen se sluncem, tečka na L.D. rohu a prodl. L. nožka M v MUČHA, hrbolatý D. a P. rám se zeslabeným okrajem u vějíře P. holubice

## 55. známka

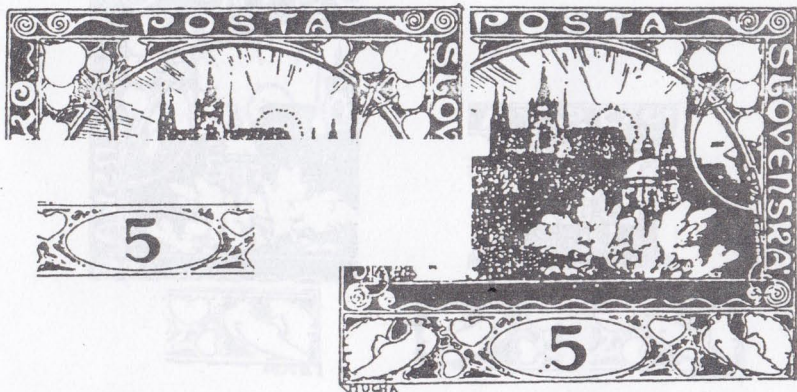

55/I. Slitý silný paprsek vlevo nad 3.věží, 2x přeruš. D. rám pod P. okrajem štítku, /přeruš. H. rám nad L. vidlicí, tupý P.H. roh /

55/II. Hl.paprsek prodl. k slunci doprava a paprsek pod TA doleva, tečky na slunci ve 12 a 12,30 h., spojený L.D. roh se základnou M MUCHA, 2 tečky ve štítku vlevo dole pod 5, /přeruš.D.rám pod P.holub./

## 56. známka



56/I. Přeruš. H. rám nad O POŠTA, chybí první 2 tečky slunce, dvě tečky nad 6.věží, čárka ve 3.srdci, mezi 8.větvi křoví a 8.a9.vlnovkou i spirálou světlé skvrnky a čárka ze 7.vln. ke 3.srdci

56/II. Tečka a čárka na vrcholu slunce, poruš.oblouk nad 4.věží, vybíhá P.H. a P.D. roh, bílá skvrnka pod 1.větvi keře, přeruš. D. rám nad U MUCHA a tečka na D. rámu za MUCHA

57. známka

57/I. Dolů rozšířený 2. list, změna sklonu hl. paprsku-od středu písm. Š POSTA k 3. tečce slunce, bílá skvrnky mezi keřem a vlnovkou, 2 tečky na spođu štítku, /2 tečky uprostřed nahoře v slunci/

57/II. Přeruš. L. rám u 3. spirály, horní rám nad F POSTA, vybíhající L.D. roh

58. známka

58/I. Hl. paprsek s čárkou, tečka na P.H. rohu, paprsek z 2. věže, bílá tečka na O SLOV, / bílá čárka z 6. nebo 9. vlnovky /

58/II. Vybíhající P.H. roh, v základně zdvojený hl. paprsek, oblouček na L.D. rohu, malá tečka v zřídle L. i P. holubice, zeslabený D. rám pod P. holubicí

## 59. známka

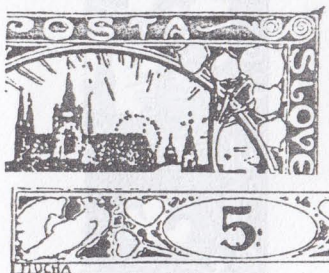

- 59/I. Tečka na slunci v 11 h., tečka v slunci ve 13 h., zesíl. okraj slunce ve 14 h., 3 tečky nad 6. věží, sestava teček ve štítku, konec oblouku čísl. 5 rozšířený, čárka /tečka/ na L.D.rohu a MUCHA podtrženo, vybíhající P.H. a P.D.roh
- 59/II. Prodlouž. L. rám před MUCHA, výběžek od N M U - CHA šikmo dolů, vybíhající P.H. a P.D. roh, /bílé skvrnka u L SLOVENSKÁ /

## 60. známka



- 60/I. Dvojitý hl.paprsek, 3 tečky u 6.věže, sestava skvrn ve štítku, vybíhající P.H. a P.D. roh, / 3 tečky v L. a 2 v P. holubici /
- 60/II. Chybí první tři tečky slunce, 3 tečky nad 6. věží, prodl. písmeno L SLOV do P. rámu, oblouček na L.D. rohu, vybíhající P.D. roh



## 61.známka



- 61/I. Přeruš. 4. věž, snížený H. rám před P.H. rohem, podtržený nápis MUCHA, přeruš. D. rám pod vřjířem P. holubice, vybíhající roh, /šmouhy ve štítku vpravo /vlevo/ dole /
- 61/II. Vybíhající P.H. roh, dlouhá čárka doleva od základny M MUCHA, /zesílené paprsky vlevo a nad 1. a 2. věží / - 6,5 mm od L. okraje známky ve výši 3. listu nápichový bod

## 62.známka

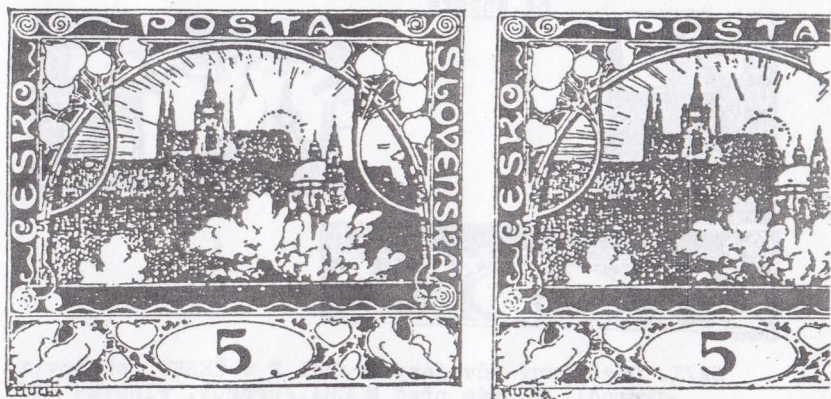

- 62/I. Bílá čárka vpravo od Č ČESKO, tečka vpravo dole ve štítku, přeruš. D. rám pod L. okrajem P. holubice, /zesíl. tečka slunce ve 12 hod., prodl. tečka slunce ve 14,30 hod. /
- 62/II. 2tečky nad sluncem v 11,30 a 12,30 h., tečka v slurci ve 14 h., chybí posl. tečka slunce, tečky na L.D. rohu a pod MUCHA, tečka na vnitř. okraji štítku v 8 hod. / vybíhající P.D. roh /

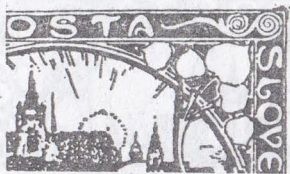
63. známka

63/I. Dvě "kepky" nad sluncem, tečka nad sluncem ve 12,30 h., přeruš. D. rám za A MUCHA, pod P. okrajem štítku, pod 4. srdcem a pod nožkou P. holubice

63/II. Vyvýšený okraj slunce ve 12 h., vybíhající P.H. roh / příp. s tečkou /, spojnice mezi L.D. rohem známky a základnou M MUCHA, /podtržené MU-CHA /, přeruš. hrot 1. srdce

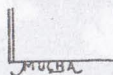
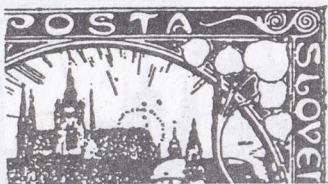
64. známka

64/I. Rozšířený-zdvojený vrchol E v ČESKO, skobovitě prodl. L. rám před MUCHA, /přeruš. vlnovka nad 3. srdcem/

64/II. Dvě tečky nad sluncem ve 12,30 a 13,30 h., MUCHA s rozšířenou základnou u M a A, malá tečka u hl. paprsku, /vybíhající P.H. roh - příp. s tečkou/

## 65. známka



- 65/I. Vyštipnutá nebo přerušená 2. věž, malá tečka vpravo od 2. věže, / zesílené tečky slunce pod hl. paprskem /
- 65/II. Paprsek nad 4. věží ve tvaru háčku, tečka pod paprsky pod TA, vybíhající L.D. rám, háček pod A MUCHA, prohnutý dřík číslice 5, malá tečka ve vějíři P. holubice

## 66. známka



- 66/I. Zesílené tečky slunce v 10., 12 a 14 h., vybíhající P.H. roh, krátký či delší oblouček na L.D. rohu pod MUCHA, / 3 bílé skvrny ve střeše pod 3. a 4. věží /
- 66/II. Skupina čárek těsně nad sluncem od 11 do 12 h., vybíhající L.D. rám nebo čárka na L.D. rohu, zesílený D. rám pod štítkem, vybíhající P.D. roh

## 67.známka

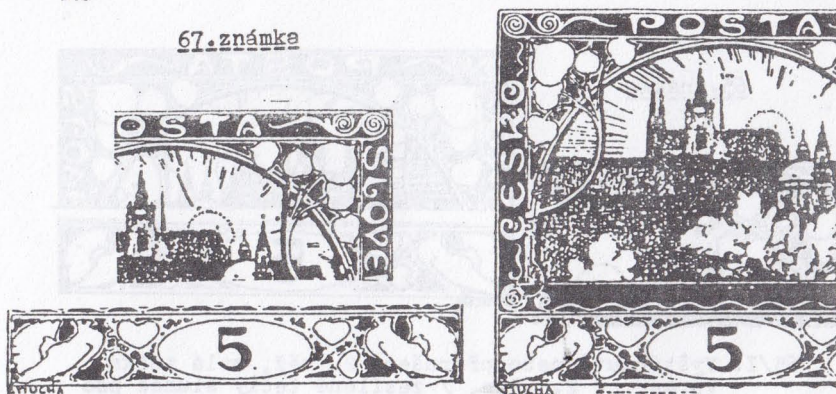

67/I. Prodl. hl. paprsek, tečka nad sluncem v 11,30 h.,  
prodl. L. rám před MUCHA, přeruš. D. rám pod P.ho-  
lubicí, / 2 tečky nad 6. věží, tečka za čísl. 5 /

67/II. Tři tečky nad 4. věží, chybí poslední 2 tečky  
slunce, přeruš. štítek vpravo dole, vybíhající P.H.  
a P.D. roh, / L.D. roh spojený se zákl. M a čárky  
pod MUCHA a pod hrboletým D. rámem /posunutý hl.paprsek

## 68.známka



68/I. Poruš. 1. a část. i 2. věž, přeruš. paprsek pod TA,  
bílá skvrnka na L. větvi dole, tečka ve 2.větvi křo-  
ví, prodl. L. rám před MUCHA, poruš.H.rám nad poč.  
P. vidlice

68/II. Sestava krátkých čárek a teček pod TA, tečka u L.H.  
a P.D. rohu, porušený vnější oblouk číslice 5, /čár-  
ky a tečky pod D. rámem /



69. známka

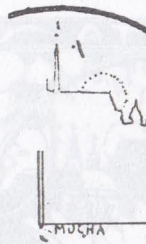

- 69/I. Hl.paprsek prodl. a ohnutý mírně vpravo, zesíl. tečky slunce v 10,30 a ve 14 h.,prodl. L. rám, tečka ve štítku vlevo nahoře a těsně vpravo u 5, vybíhající L.H., P.H. a P.D. roh
- 69/II. Krátký hl. paprsek / s tečkou vlevo / , tečka nebo oblouček na L.D. rohu, bílá tečka nad S SLOVENŠKÁ

70. známka

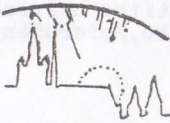

- 70/I. Hl.paprsek prodl. nebo spojený s paprsk.pod Š, 2 tečky nad 4. věží, tečka ve štítku vlevo dole pod 5 a v blízkosti přeruš. štítek, prodl. L. rám a MUCHA podržené
- 70/II. Zeslabený hl.paprsek, 2 tečky nad 6. věží, /malá bílá skvrna pod 1. až 3.věží, vyštipnutý P. rám mezi V a E SLOVENŠKÁ, prasklý P. rám přes druhé S SLOV, hrboletý okraj slunce, praporec čísl. 5 nahoře vylomený /



71/I. Hl.paprsek silně posunut vpravo, tečka vpravo od 2.věže, tečka na L.H. rohu, vybíhající L.D.roh, čárka ve 2. větvi keře, /tečky a čárky v L.holubici, ve štítku a tečka v křídle P.holubice/

71/II.Tečka na konci delšího paprsku pod TA, přeruš. 2.srdce vlevo, vnitřní tečka na štítku u 2.srdce, tečka nebo skvrnka na L.D. rohu, /přerušený H. rám mezi O a Š POŠTA /

## 72. známka



72/I. Hl.paprsek posunut vpravo, chybí 1.tečka slunce, přeruš. D.rám mezi 1.srdcem a štítkem, /tečka ve štítku vlevo dole /

72/II.Zeslábená 1. tečka slunce, tečka na D. rámu na poč. štítku, /obloučkem podtržené NUC v NUCHA, tečka pod D. rámem za NUCHA /

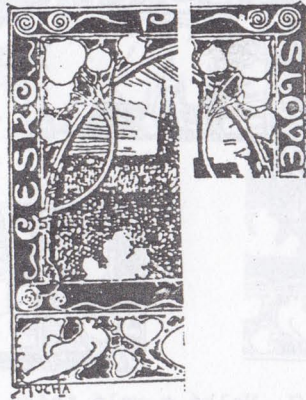
73. známka

- 73/I. Prodl. hl. paprsek spojen s paprsky pod Š  
 POŠTA, tečky ve štítku vpravo nahoře u 3.  
 srdce a vlevo dole, výrazně světlé l. spirála
- 73/II. Tečka na L.H.rohu, tupě vyběhající P.H.roh,  
 čárky u nápisu MUCHA, /esovitý paprsek vle-  
 vo od l.věže/

74. známka

- 74/I. Přeruš. H. rám nad obloukem L. vidlice, spo-  
 jená 3. a 4. a zesílená 11. tečka slunce, vy-  
 běhají všechny rohy
- 74/II. Bílá skvrnka nahoře na O ČESKO, tři tečky  
 nad sluncem, vyběhající P.H. a P.D. roh



75.známka



- 75/I. Velká a malá tečka vlevo od 1. věže, přeruš. H. rám nad obloukem P. vidlice, /poruš. L. rám u ozdoby ned 2. spirálou /, tečka na L. D. rohu
- 75/II. Tečka vlevo od 1. věže, pod ní šípovitý pa - prsek, výstupek na H. rámu ned 5. spirálou, vybíhající P.H. a oba dolní rohy, /malá tečka vlevo od středu hl. paprsku /

76.známka



- 76/I. Paprsek spojen se středem 1. věže, tečka vpravo od 3. věže a od paprsku pod TA, tečka na L.D. rohu až podtržený nápis MUCHA, přeruš. 2. srdce, /hrbo - latý H. a L. rám /prodl. hl.paprsek k písm. Š PCŠTA
- 76/II. 4x přeruš. L. rám mezi Č a E a u S a K ČESKO, 5. věž spojena se sluncem, vystupující L.D. a P.H. roh, tečka na D. rámu u 4. srdce, prodl. L.nožka M v MUCHA



## 77. známka

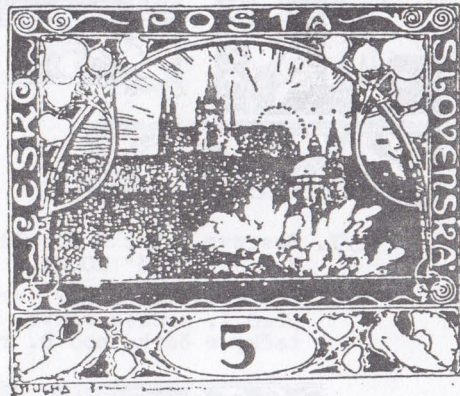

77/I. Rozšířený spodní konec paprsků pod TA, nápis MUCHA "podtržený", / tečka na L.H. rohu, přeruš. D. rám pod 5, tečka za 5 /

77/II. Tečka na slunci ve 12 h., šikmý paprsek pod TA, 3 tečky nad 5. věží, přeruš. P. rám nad K SLOVENSKÁ, čárka na L.D. rohu, "podtržený" D. rám pod l. srdcem až do L. poloviny známky, / rozšíř. l. větev keře /

## 78. známka



78/I. Hl. paprsek zasahuje k paprskům pod Š POŠTA, tečka u slunce v 15 h., 3 tečky u 6. věže, tečka v křídle L. holubice, velmi krátká P.nožka A v MU-  
CHA

78/II. Čárka v křídle F. holubice, skvrna na L.D. a P.D. rohu, / "podtržený" D. rám /



79/I. Sestava teček u 6. věže a ve štítku ,  
/ "podtržené" MUCHA /

79/II. Přeruš. štítek u 2. srdce, přeruš. D. rám  
před 1. srdcem vlevo, vyběhající L.D. roh,  
tečky a čárky pod D. rámem

80. známka



80/I. Vystupující P.H. roh nad 6. spirálu, rozšířený  
paprsek pod TA, tečka nad 5. věží a v 6. a v  
8. listu, tečka ve štítku vpravo nahoře, "pod-  
tržené" MUCHA, skvrna a 2 tečky ve vějíři P.  
holubice

80/II. /Tečka vpravo dole u dvojitého paprsku pod TA,  
přeruš. L. větev, chybí vrchol N a přeruš. P.  
rám nad N SLOVENSKÁ, vyběhající L.D. a P.D. roh/



81. známka

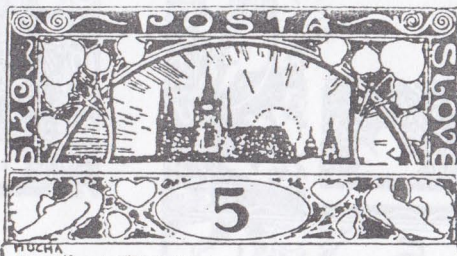

81/I. Hl. paprsek posunut vpravo, přeruš. H. rám nad T POŠTA, přeruš. L. rám od prodl. písm. K ČESKO, tečka ve slunci ve 13,30 h., zesíl. štítek vlevo nahoře, zesílený L. rám nad L.D. rohem a silně vystupující L.D. roh, tečka ve vějíři L. holubice, /chybí l. a 2. tečka slunce/ - vlevo nahoře od 3. listu 3mm hřeb

81/II. Rozšíř. P. nožka v A POŠTA, tečka u 2. věže, /čárka nad A POŠTA, vybíhající L.D. a P.D. roh, přerušov. "čára" pod D. rámem /

82. známka

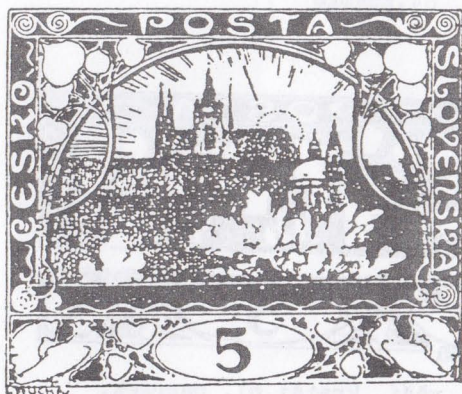

82/I. Tečka mezi hl. paprskem a sluncem, prodl. O SLOV k 10. listu, chybí paprs. za P. větví, tečka na štítku nad 5, přeruš. všechna 4 srdce, v zákl. křoví chybí přešl mezi 1. a 3. větví, 3x přeruš. D. rám pod L. holubicí, pod P. okrajem štítku a pod P. okr. 4. srdce

82/II. Chnutý paprsek pod Š nad tečkou 4. věže, poruš. okraj 2. srdce, sestava paprsků pod TA, prázdné "mezizkrutí" ve 2. spirále, tečka nad sluncem ve 14,30 h. a na L.D. rohu /

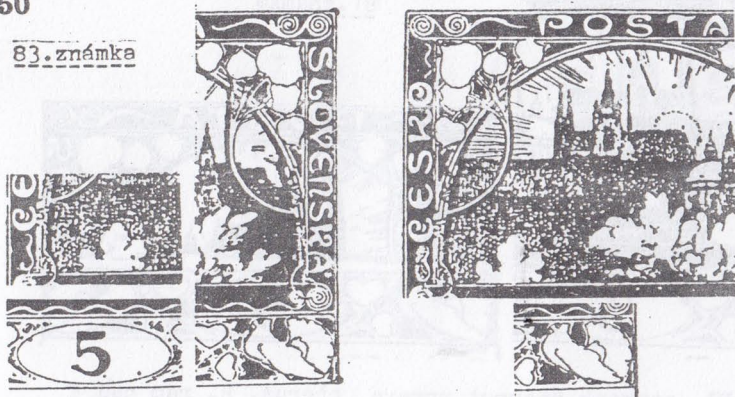
83. známka

83/I. Rozšířený 8. list výběžkem mezi S a L SLOV, tečka mezi 3. a 4. větví keře, prodl. L. rám před MUCHA, prodlouž. oblouk číslice 5, vyběhající P.H. a P.D. roh, / tečky ve štítku /

83/II. Tečka vysoko nad sluncem ve 12 h., zesíl. tečka slunce v 15.30 h., vybíhající P.D. roh, / bílá skvrna pod Č ČESKO - rozšířená ozdoba /

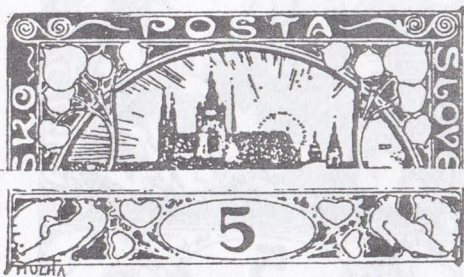
84. známka

84/I. Tečka mezi 2. a 3. věží, kratší hl. paprsek, tečka nad sluncem v 11 h., přeruš. D. rám před l. srdcem, prodl. L. rám před MUCHA

84/II. 2 tečky u hl. paprsku, 3 tečky pod TA POŠTA, tečka v slunci v 11 h., tečka ve vějíři L. holubice, tupý L.H. roh - ostatní vystupující

85. známka



85/I. Přeruš. P. rám u 6. spirály, vybíhající L.D. a P.D. roh, MUCHA "podtržené", tečka v křídle P. holubice a porušený nebo přerušovaný D. rám pod P.holubici, / 3 tečky ve štítku a skvrnky při P.H. okraji štítku /

85/II. "Uzavřená" skupina paprsků nad 1. a 2. věží, tečka e 2 čárky pod paprsky pod TA, vynechaná tečka slunce v 15 h., tečka za MUCHA

86. známka



86/I. Dvojitý okraj slunce, 2 tečky nad 6.věží, vybíhající L.D. roh a MUCHA "podtržené", tečka vlevo ve štítku, tečka ve vějíři P. holubice, / tečka nad tupým P.H. rohem /

86/II. Přeruš. L. rám mezi E a S ČESKO, tečka na L.D. rohu v základně M MUCHA, vybíhající P.H. a P.D. roh, / zesíl.paprsky vlevo od 1.věže a nad 1. a 2. věží, krátká "čárka" pod D.rámem pod štítkem /

## 87.známka

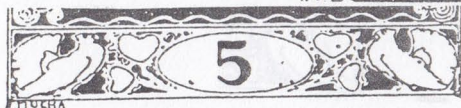

- 87/I. Tečka ve 3. srdci, tečky dole ve štítku, tečka v křídle P. holubice, prodl. L. rám a nápis MUCHA podržený
- 87/II. Tečka vlevo dole u hl.paprsku, na slunci ve 12 h. a nad sluncem ve 13 h., zúžená hořejší část písmene S v SLOV, / bílá skvrnka u L. rámu mezi S\*K ČESKO

## 88.známka

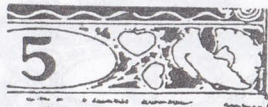
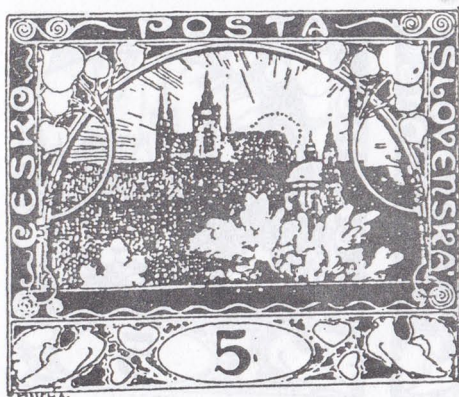

- 88/I. Tečka v 8. listu a na P.H. rohu, 1.tečka slunce posunuta vlevo, odchýlený závěr oblouku číslice 5, čárka za 5 ve štítku, seříznutý nápis MUCHA, /přeruš. H. rám nad L.vidlicí/
- 88/II. Paprsek z 2. věže, zesílený okraj slunce od 10 do 14 hod., "podtržený" nápis MUCHA/a D. rám poč P. polovinou známky/, čárka na P.D. rohu

## 89. známka

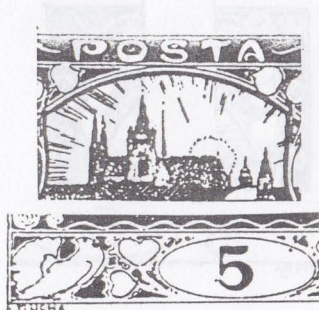

- 89/I. Dvojitý paprsek pod T POŠTA s tečkou, uzavře -  
nější oblouk čísl. 5, tečka ve štítku vpravo  
nahore a u konce oblouku 5, tečka na L.D. rohu
- 89/II. Hl. paprsek prodloužený, deformace číslice 5,  
vybíhající L.D. a P.D. roh, tečka za MUCHA,  
/ přeruš. H. rám vpravo nad Š POŠTA a D. rám  
vlevo pod 5, bílá skvrna mezi křovím a KÁ SLO-  
VENSKÁ a přeruš. "čára" pod D. rámem /

## 90. známka

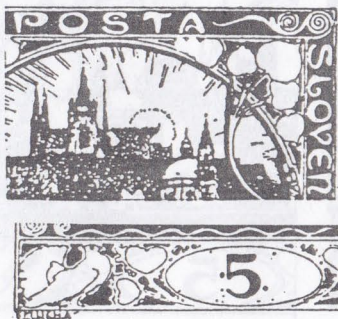

- 90/I. Místo střechy "kárový mlýnek", rozšířený 6.  
list, sestava teček ve štítku, vybíhající L.D.  
roh, MUCHA "podtržené"
- 90/II. Tečka nad sluncem ve 12 h. a pod ní "okénko"  
ve střeše, přeruš. číslice 5, tečka vlevo do-  
le pod MUCHA, hrboletý P. rám, vybíhající P.D.  
roh

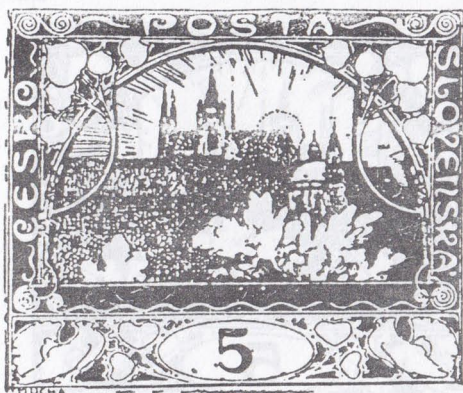

91. známka

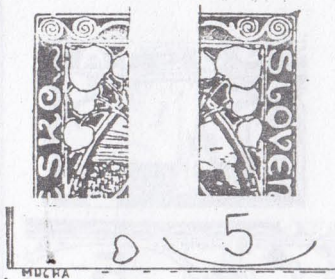

91/I. Tečka nad L.H. rohem, zdvojený okraj L. a D. rámu, 2 tečky nad 6.věží, tečky ve štítku, rozšíř. písmena S a K v SLOVENSKÁ, /přeruš. vrchol N v SLOVENSKÁ /

91/II. Tečka na vybíhající P.H. rohu, tečka na L.D. rohu a čárka pod HA MUCHA, / přeruš. H. rám nad 3. spirálou a P. rám mezi O a V SLOV, čárky pod D. rámem

92. známka

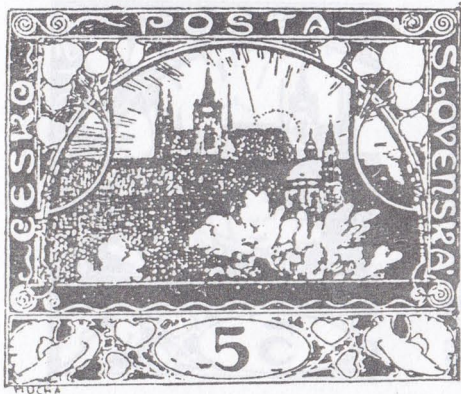

92/I. Výběžek na H. rámu nad L. vidlicí, tečka na P.H. rohu nebo vstup. roh, základna prodl. hl. paprsku posunuta vlevo ke 2. tečce slunce, "dvojitě" slunce, prohlubění na v P. rámu u 7. spirály, čárky a tečky ve štítku

92/II. Vybíhající P.H. roh, přeruš. P. rám nad O SLOV, bílá skvrnka nad 4. vlnovkou, /závoj od 6. a 7. větve křoví přes P. větve a 10. list do SLOV, přeruš. P. rám nad Á SLOV /



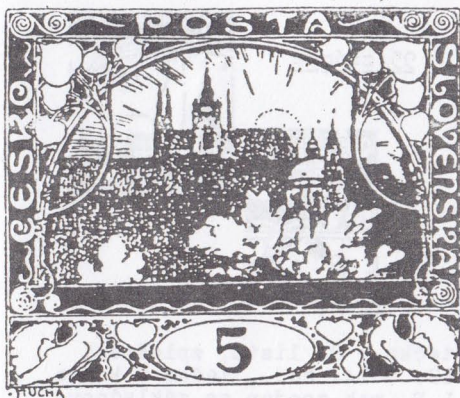

93/I. Tečka v slunci v 15,30 h., tečka nad 5. věží, tečky ve štítku, tečka na L.D. rohu a prodl. nožka A v MUCHA

93/II. Tečka ve 12 h. vysoko nad sluncem, tečky na L.D. a P.D. rohu nápisu MUCHA, neprevídelný horní okraj slunce

## 94. známka

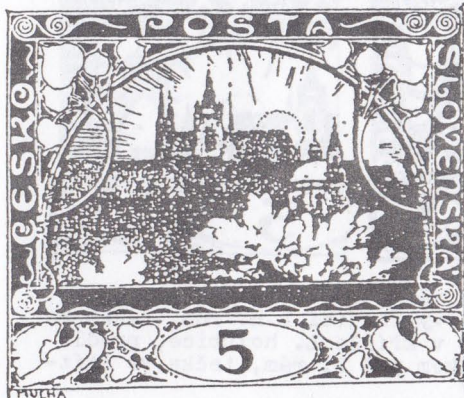

94/I. Vylomený H. rám nad 6. spirálou, základna hl. paprsku posunuta vlevo, vystupující L.H. a L.D. roh

94/II. Hl. paprsek s krátkou čárkou vpravo dole, tečka u L.paprsku pod TA, přeruš. P. rám nad O a zvýšený P. rám mezi O a V SLOV, vystupující P.H. roh, 2x přerušený P. okraj slunce, / tečka na L.H. a 2 tečky na P.D. rohu /



95. známka



95/I. Deformace 4.věže, tečka v 8. listu, zploštění okraje slunce mezi 12. a 14. hod., tečka u konce oblouku číslice 5, L.D. roh spojen se základnou M MUCHA, posun hl. paprsku, /štitek spojen s D. rámem /

95/II.Vybíhající L.D. roh, MUCHA s dlouhou první a poslední nožkou v nápisu, / hl. paprsek zasahuje k horním paprskům /

96. známka

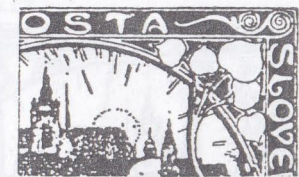
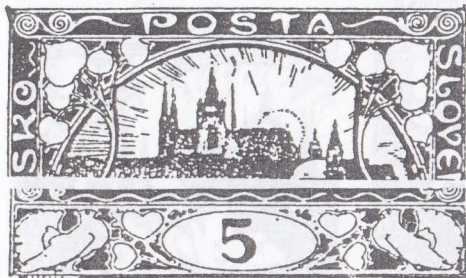

96/I. "Oblouček" nad 4. věží, zesílená tečka slunce proti hl. paprsku, vybíhající L.H. roh, tečka na P.H. rohu, / tečka v křídle L. holubice, prodl. nápis MUCHA obloučkem pod D. rám, tečka ve štítku vpravo nahoře /

96/II.Chybí tečka slunce ve 12 hod., tečka v slunci v 15 hod., malá tečka vpravo dole ve štítku, /vybíhající P.D. roh /

## 97. známka



97/I. Sestava teček nad 4. věží, tečka v slunci ve 12 hod., zesílené nebo zdvojené slunce, MUCHA "podtrženo", /tečky dole ve štítku, zesíl. D. rám /

97/II. Mírně zvýšený L. rám nad E ČESKO, přerušný L. rám u vějíře holubice, vyběhající P.H. roh, krátký paprsek za 2. věží, 2 tečky nad 4. věží

## 98. známka

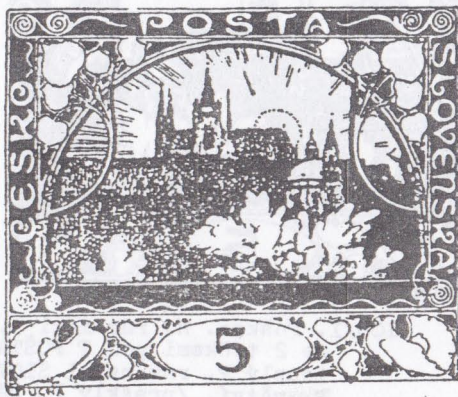

98/I. Hl. paprsek navazuje na paprsky pod Š, tečka nad sluncem ve 12,30 hod., bílá skvrna v pokrač. dolní nožky K v SLOVENSKÁ, zesíl. D. rám, / MUCHA "podtržené", tečka ve štítku vlevo nahore /

98/II. Přeruš. L. rám nad 2. spirálou, / a K. rám před P POŠTA /, dole zesíl. hl. paprsek, vynechané nebo zeslabené předposl. tečky slunce. L.D. roh spojen se zákl. M MUCHA, přerušeni mezi 6. a 7. vlnovkou dole, /výběžek na D. rámu pod 4. srdcem /

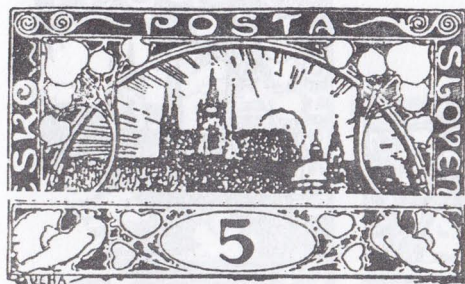

99.známka



99/I. Přeruš. L. rám nad S ČESKO, konce paprsků nad 6.věží s tečkami, zesílený okraj slunce, výstupky na D. rámu, "podtržené" MUCHA

99/II. Tečky vpravo dole od hl. paprsku, přeruš. S v SLOV, vybíhající P.H. roh

100.známka

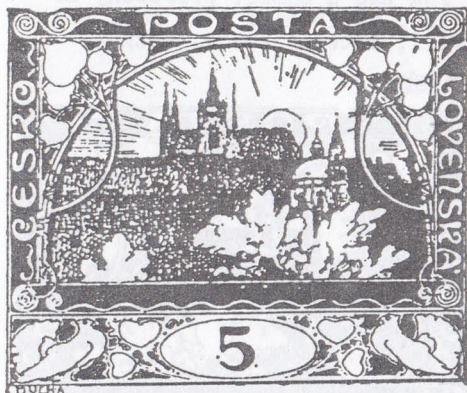

100/I. Poškoz. H. rám mezi 3. a 4. spirálou, paprsek se 2 tečkami pod T POŠTA, tečky v 8. listu, vystouplý P. rám nad L SLOV, schodovitá střecha za P. větví, /prasklý P. rám přes S SLOV/, MUCHA "podtržené", vybíhající P.D. roh, / 2 tečky ve štítku /

100/II. Přeruš. 1. věž, uzavřené A POŠTA delší příčkou, schodovitá střecha za P. větví, vybíhající P.H. roh / P.D. roh /

# I. DESKA

59

\*6 14 42 65  
66 71 73 77  
81 84

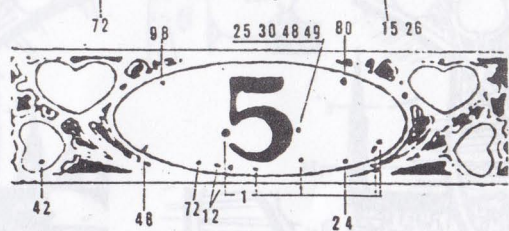
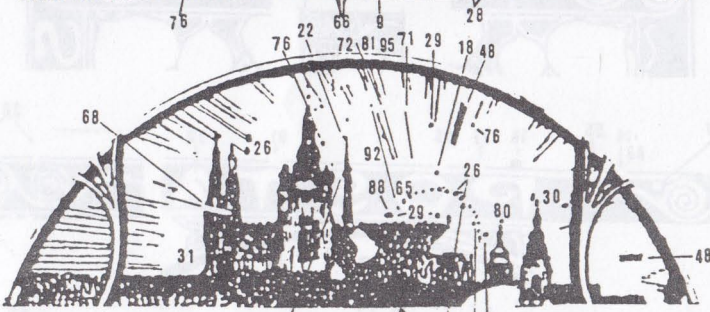
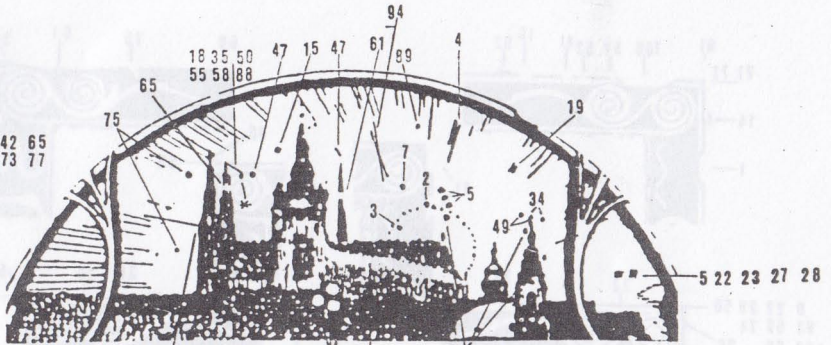

I. DESKA

60

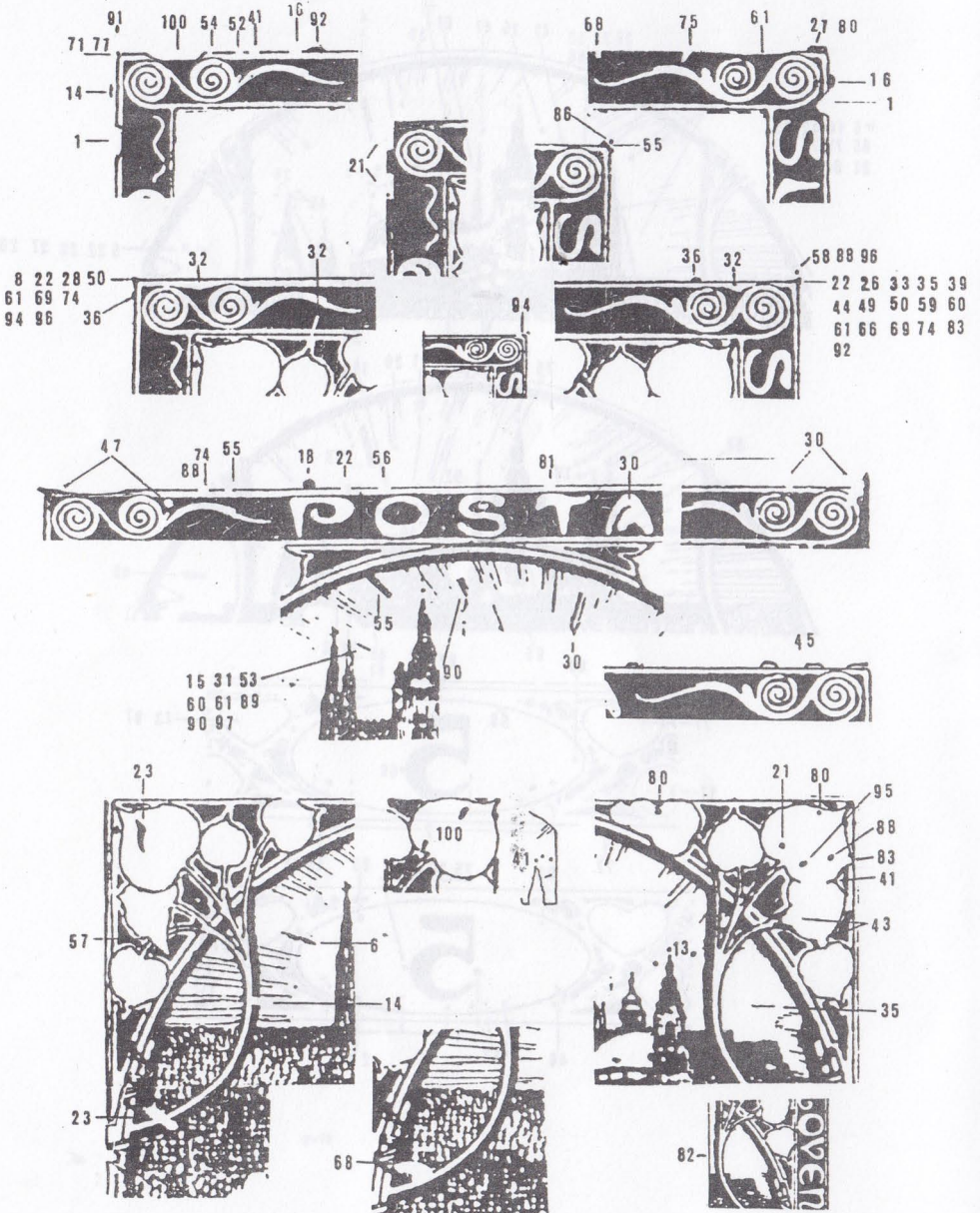

I. DESKA

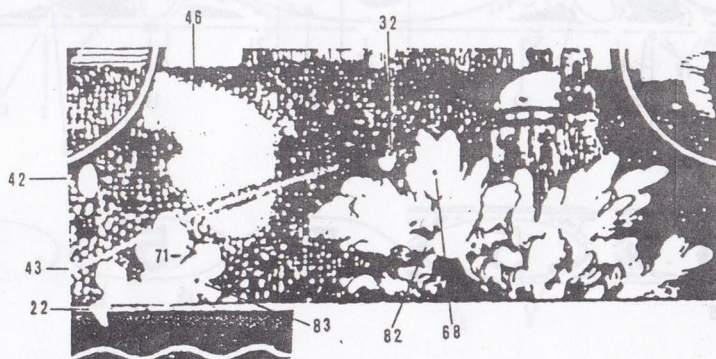
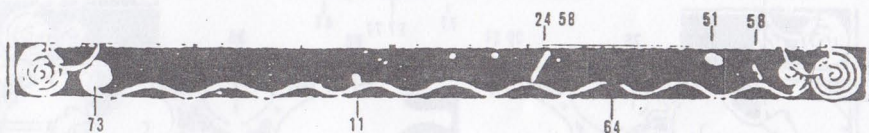
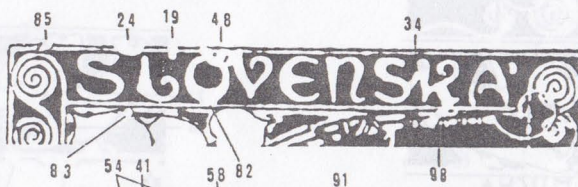
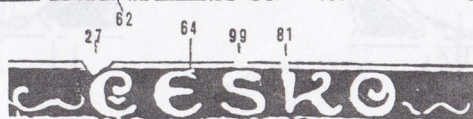

# I. DESKA

62

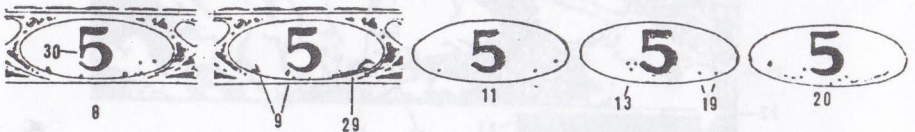
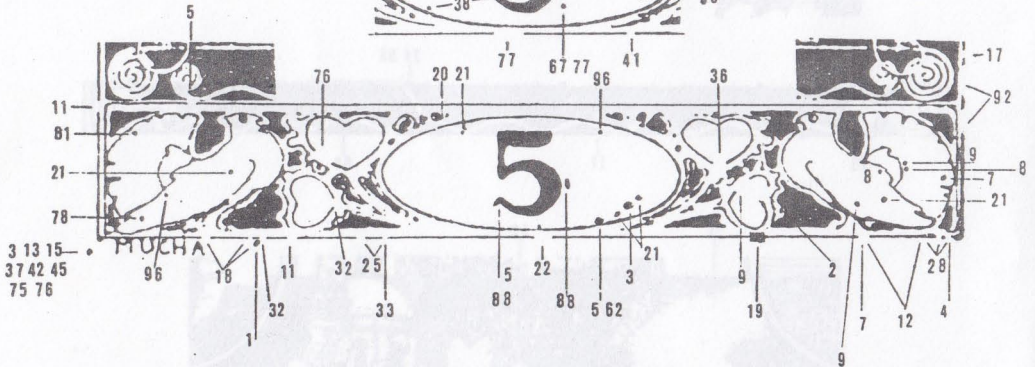
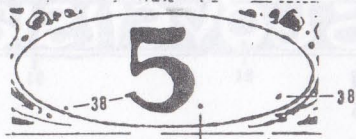
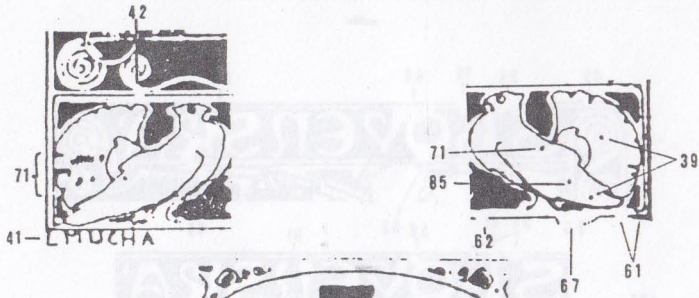
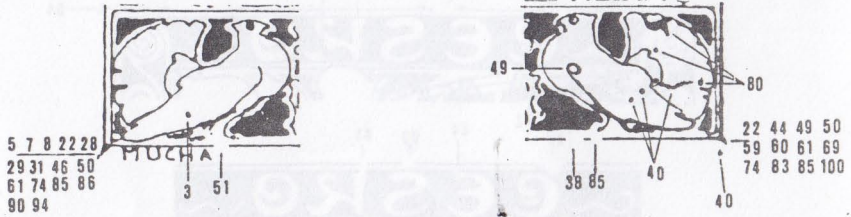



# I. DESKA

63

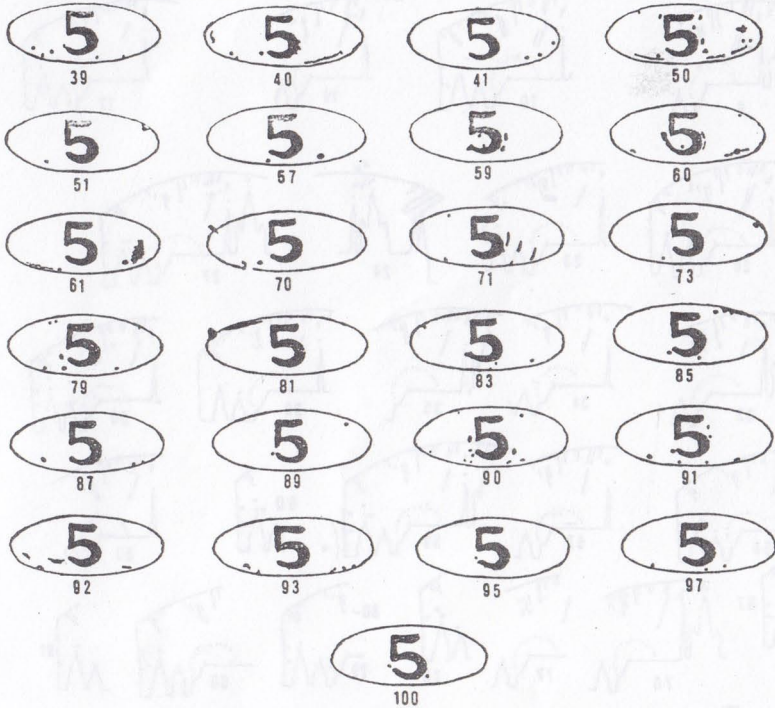



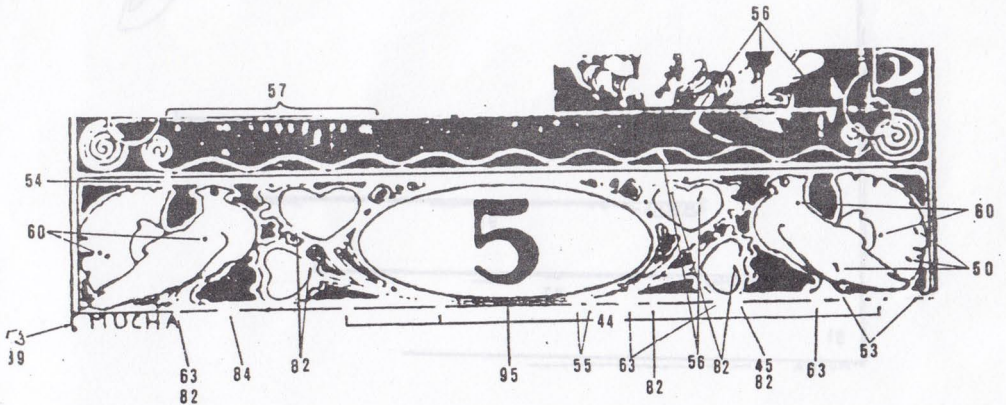

5hI.

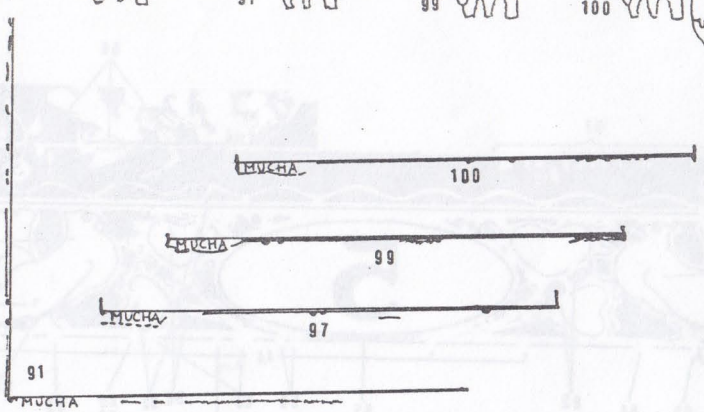
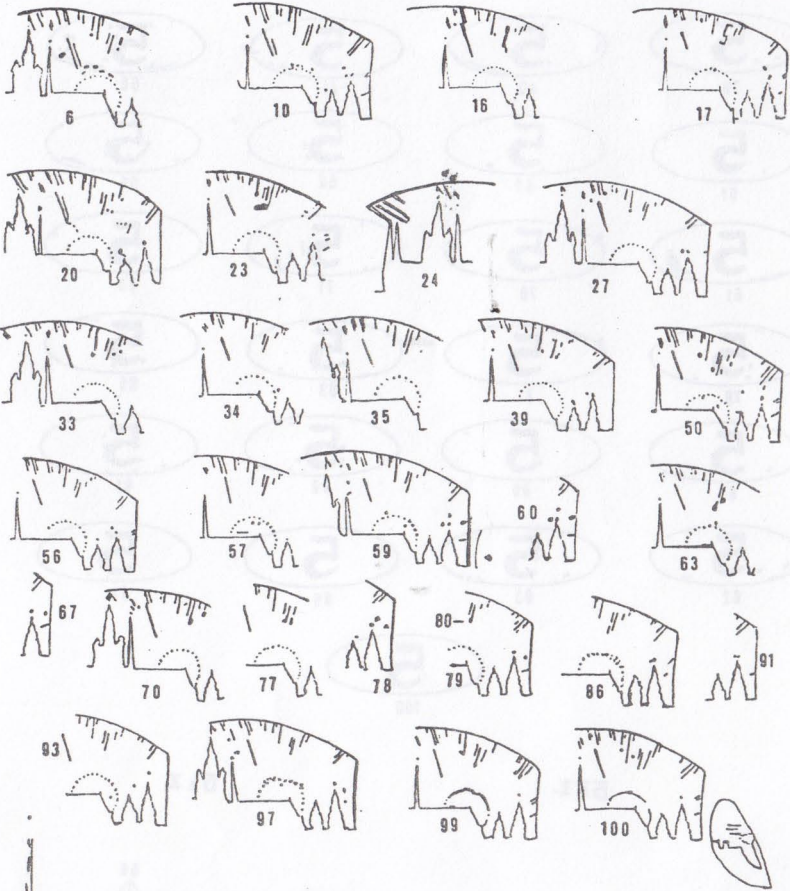
5hI



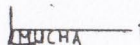
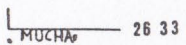
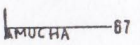
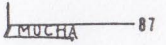
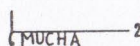
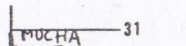
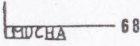
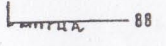
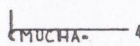
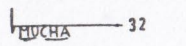
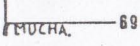
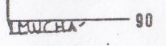
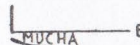
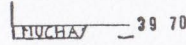
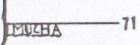
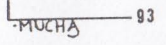
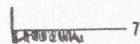
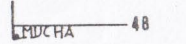
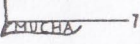
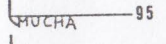
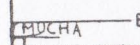
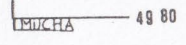
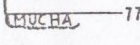
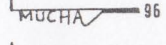
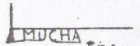

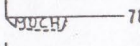
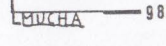
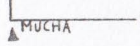
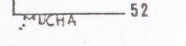
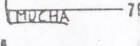
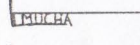
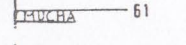
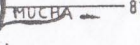
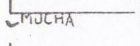
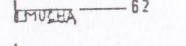
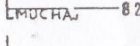
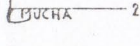
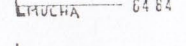
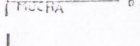
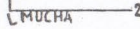
# I. DESKA

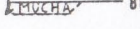
 1	 26 33	 67	 87
 2	 31	 68	 88
 4	 32	 69	 90
 6	 39 70	 71	 93
 7	 48	 76	 95
 8	 49 80	 77	 96
 9	 50 85	 78	 98
 11	 52	 79	
 20 59	 61	 81	
 21	 62	 82	
 24	 64 84	 83	
 25	 66	 86	

## HL. PAPERSEK

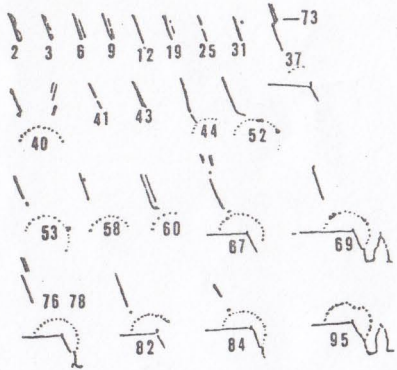

## SLUNCE

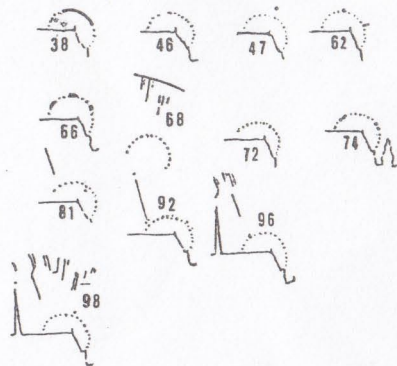

II. DESKA

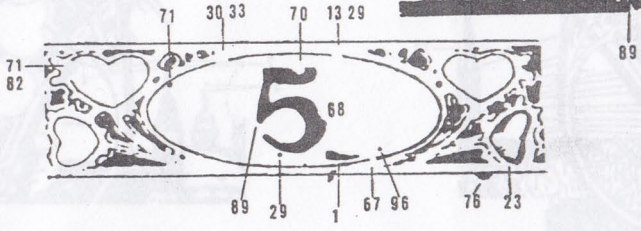
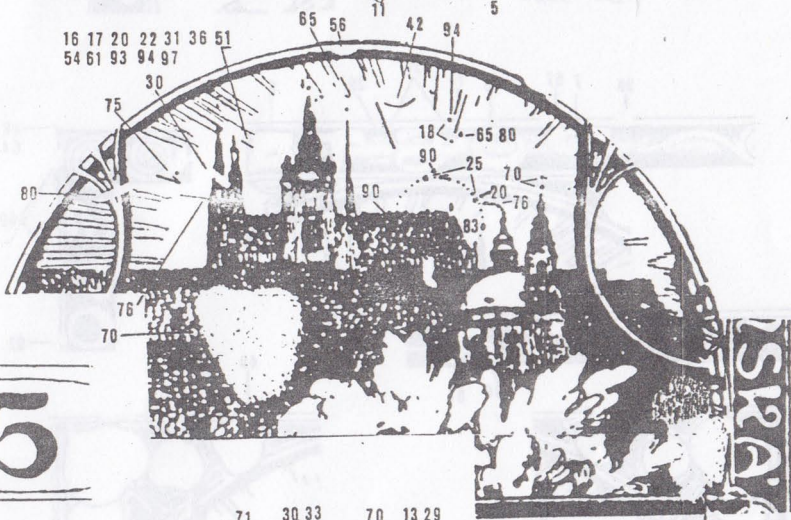
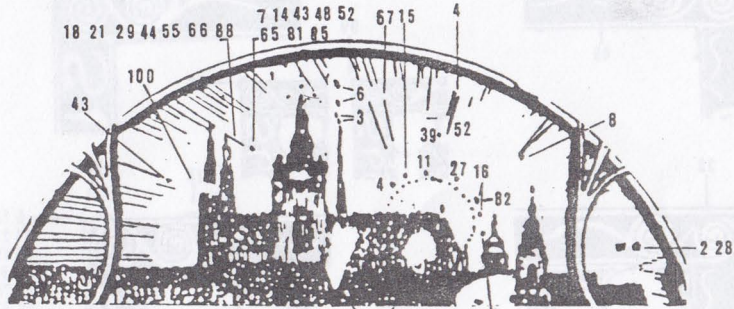

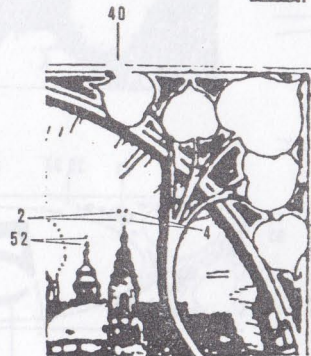
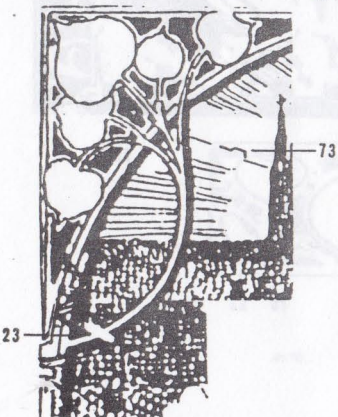
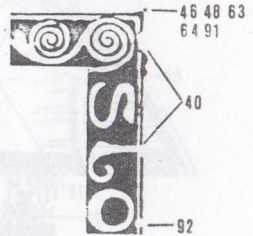
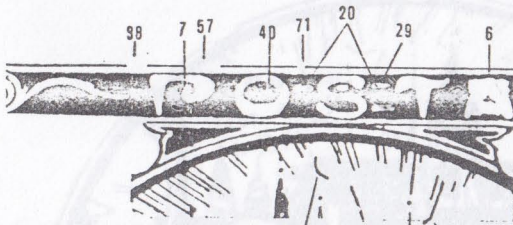
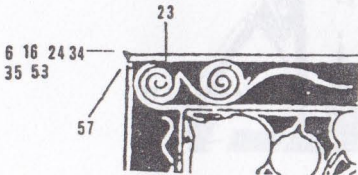
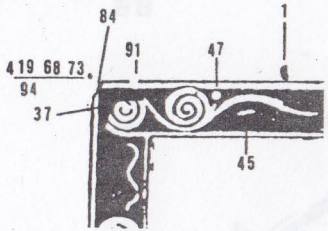

II. DESKA

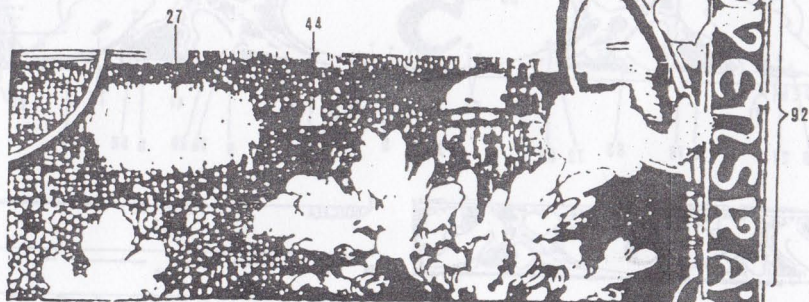
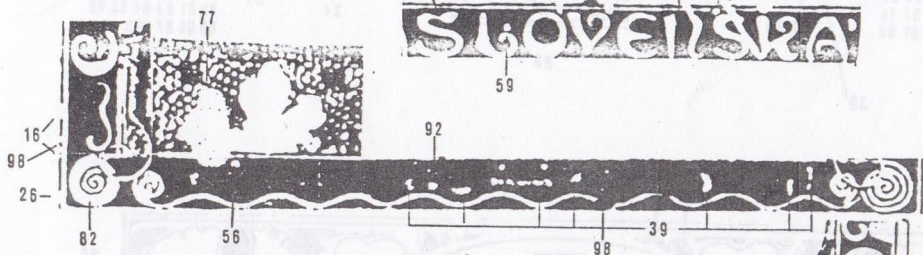
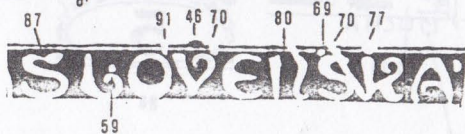
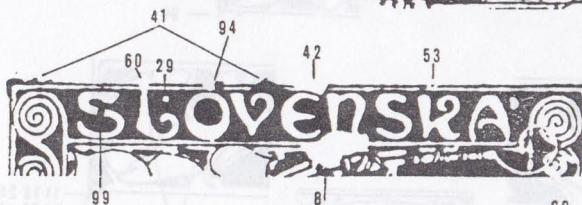
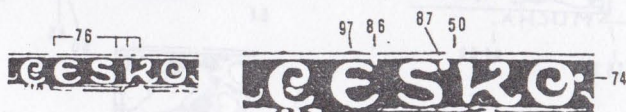

# I. DESKA

69

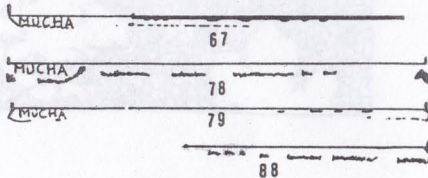
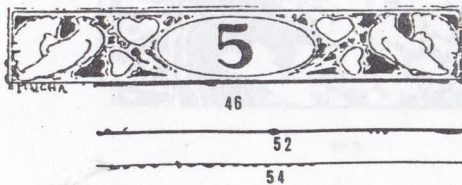
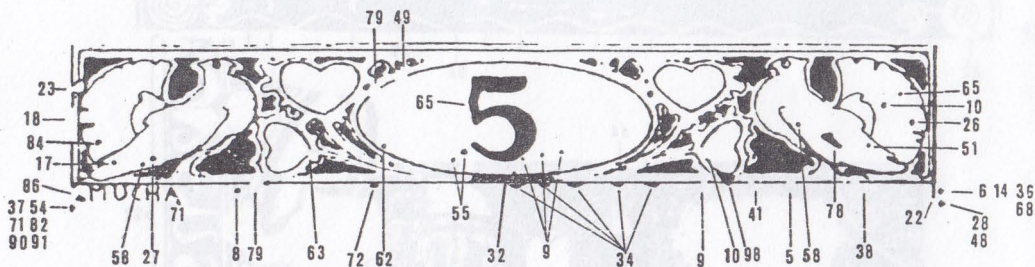
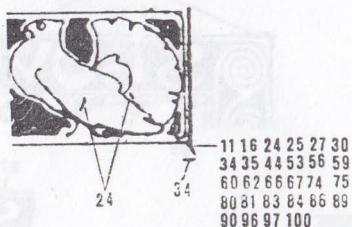
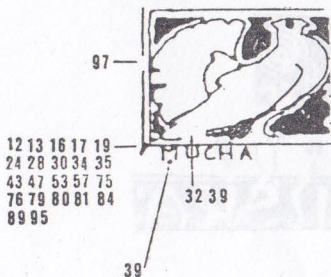
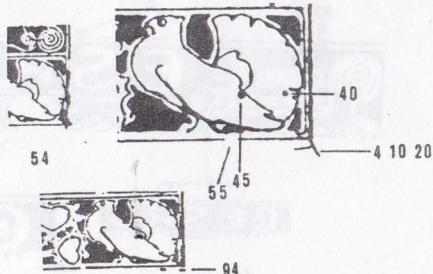
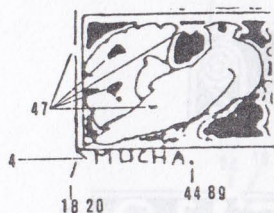

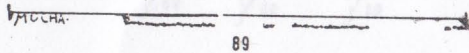
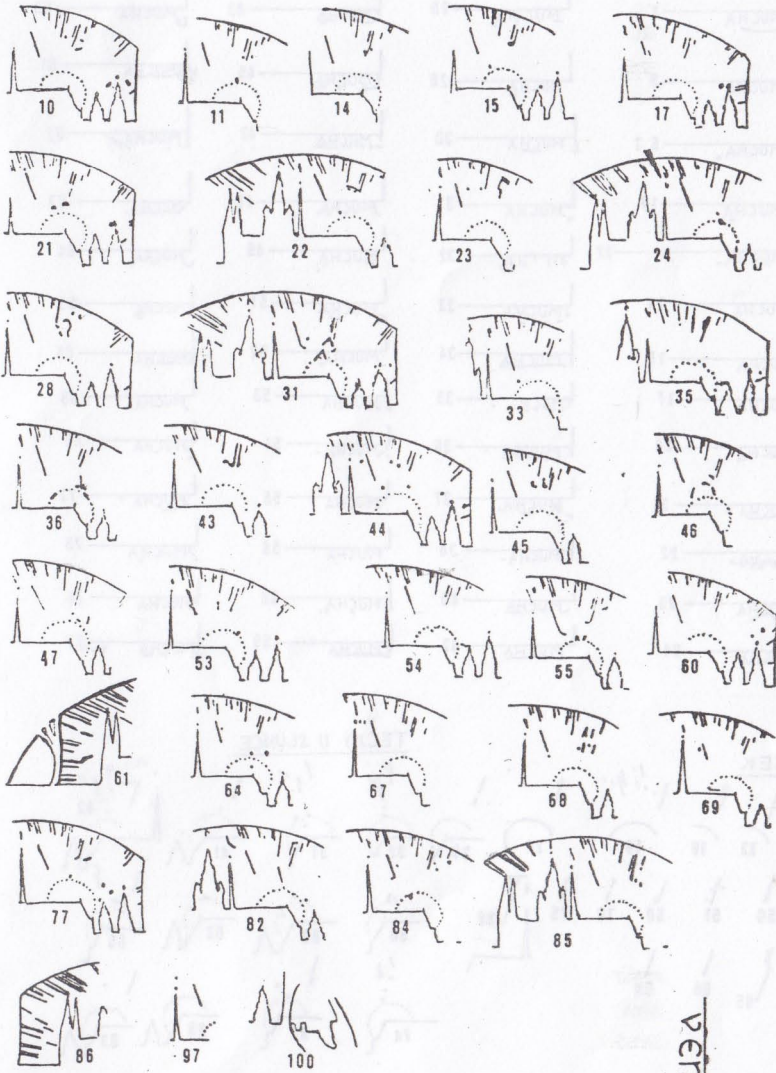

DESKA  
90



## II. DESKA

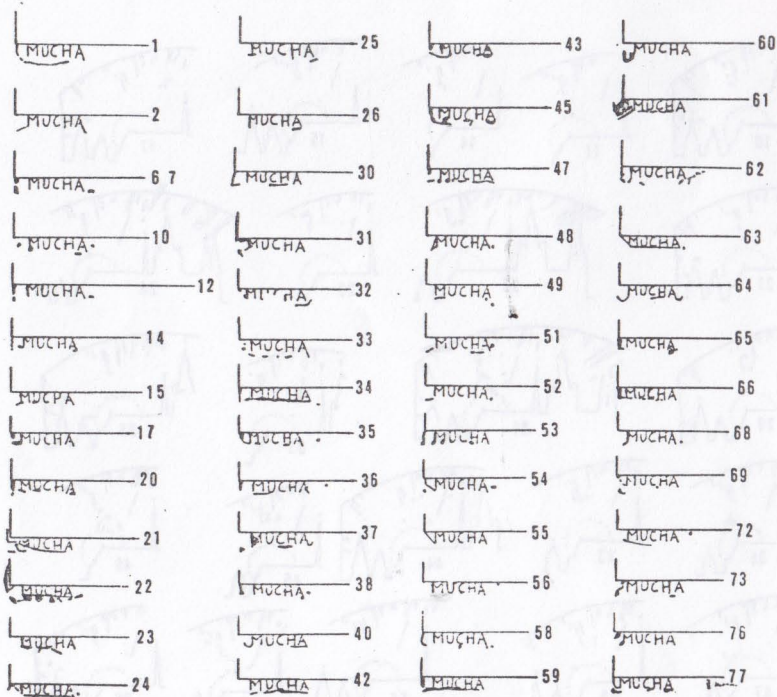

## HL. PÁPŘEK

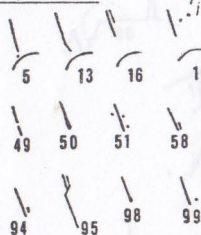

## TEČKY U SLUNCE

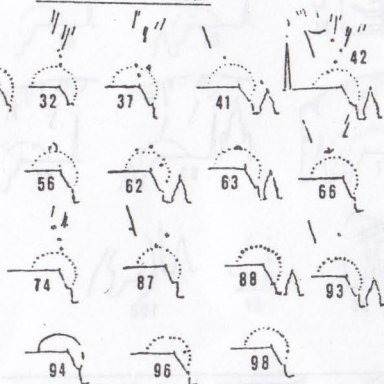

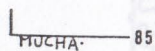
 85

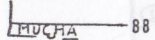
 88

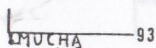
 93

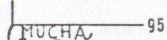
 95

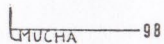
 98

