

HRADČANY

5h

KRESBA V



REKONSTRUKCE PŘEPÁŽKOVÝCH ARCHŮ

1-6 TISKOVÉ DESKY

ZDENĚK RYVOLA

Hodnota 5h V je obtížná nejen počtem TD, ale hlavně jejich velikou podobností. Před určováním známek je účelné rozdělit je podle typu 4. spirály.

Větší množství se zavřenou 4. spirálou/II typ/ je z 1-4 TD. Pouze dvě známky mají 4. spirálu otevřenou/I typ/. Je to ZP 91 2TD a ZP 22 3TD.

Menší množství známek s otevřenou 4. spirálou je z 5 a 6 TD. Jednoznačně rozlišit známky podle TD je možné podle paprsků jen u prvních dvou desek /asi 95%/.

U 1TD jsou paprsky slabé a v malém množství. Jen prvních deset ZP /1. řada/ má paprsky husté, podobné s 2TD.

U 2TD jsou paprsky slabé, ve velkém množství, takže u většiny ZP zaplňují oblohu.

U 3-6 TD jsou paprsky silnější, většinou v malém množství. Mnoho ZP má paprsky velice podobné. 3 a 4 TD odlišuje od 5 a 6 TD 4. spirála.

U 2TD jsou dva spojené spirálové typy. Jeden svislý, ZP<sup>81</sup><sub>91</sub> a jeden vodorovný, ZP 91, 92.

U 3TD jsou čtyři spojené spirálové typy. Dva svislé, ZP<sup>12</sup><sub>22</sub> a ZP<sup>22</sup><sub>32</sub> a dva vodorovné, ZP 21, 22 a ZP 22, 23.

Dlouhý zbytek levé příčky který je dole spojený s linkou, je na 37 ZP 1TD.

Delší zbytky levé příčky které nejsou dole spojeny s linkou a jejich délka je kolísavá, jsou na 18 ZP 3TD a na 7 a 10 ZP 4TD. 56 stejných ZP všech šesti TD má nejméně jeden společný určující znak.

Vady uvedené v Monografii 1 u 2TD na ZP 90 a 100 a u 4TD na ZP 56 se vyskytují jen u části nákladu. Vznikly tedy až během tisku.

Část nákladu 3, 5 a 6 TD má v desáté řadě obraz známek v dolní části slabě vytištěný. Vada je dobře znatelná u obrázků 5TD.

Vydány byly známky nezoubkované a se šesti druhy zoubkování. Zjištěné rozdíly v oddělování známek proti Monografii 1 u jednotlivých TD znázorňuje tabulka.

Oddělování známek použité pro jednotlivé TD												
□	podle Monografie 1						podle vlastního zjištění					
	1	2	3	4			1	2	3	4		
A hř 13,75:13,5	1	2	3	4	5	6	1	2	3	4	5	6
B hř 11,75	1	2	3	4	5	6			3	4	5	6
C ř 13,75	1	2	3	4	5	6			3	4	5	6
D ř 11,5	1	2	3	4			1	2	3	4		
E ř 11,5:10,75	1	2					1	2				
F ř 13,75:11,5	1	2	3	4					3	4		

Zprávy od sběratelů zatím potvrzují moje zjištění. To by znamenalo, že se I typ nemůže vyskytovat u 2TD na 91 ZP se zoubkováním B, C, F.

Pro přetisk SO 1920 bylo použito všech šesti desek. Vyskytují se známky nezoubkované a se třemi druhy zoubkování

hř 13,75:13,5

hř 11,75

ř 13,75

Zpracování studie není jistě definitivní. Nové poznatky uvítám.

Havlíčkův Brod v srpnu 1990

Zdeněk Ryvola

Údaje o hodnotě 5h V převzaté z Monografie 1.

Pro tisk známek bylo použito šest tiskových desek. Každá TD obsahovala 100 ZP /10x10/ a v dolním okraji počítadla pro usnadnění manipulace; v nich byly většinou umístěny značky k rozlišení jednotlivých desek.

Tisk byl zahájen 23.července 1919, známky byly vydány 1.srpna 1919.

Náklady známek: nezoubkované 22,820.000

vyskytující se nezoubkované známky I spirálového typu v barvě zelené, nebo tmavě zelené/dvakrát přerušovaný vějíř pravé holubice/, pocházejí z tiskového odpadu.

	zoubkované	95,980.000
z toho hř 13,75:13,5		31,250.000
hř 11,75		31,250.000
ř 11,5		50.000
ř 13,75		31,250.000
ř 11,5:10,75		1,200.000
ř 13,75:11,5		980.000

Zatím jsou známy tyto soutisky různých hodnot:

120 1TD	5 V 1TD	5 V 3TD	5 V 1TD	5 V 120	1 5 V	5 V 100
120 2TD	5 V 2TD	5 V 4TD	5 V 2TD	5 V 120	T A G	5 V 100
15 5 V	5 V 5 V	5 V 30 DL	5 V 2 NV	5 V 4TD	10 NV	5 V 3TD
15 5 V	5 V 5 V	5 V 30 DL	5 V 2 NV	5 V 3TD	10 NV	

Náklady známek pro přetisk SO 1920/jsou stanoveny odhadem/:

nezoubkované 36.000

zoubkované 1,070.000

druhy zoubkování hř 13,75:13,5

hř 11,75

ř 13,75

## POUŽITÉ NÁZVOSLOVÍ

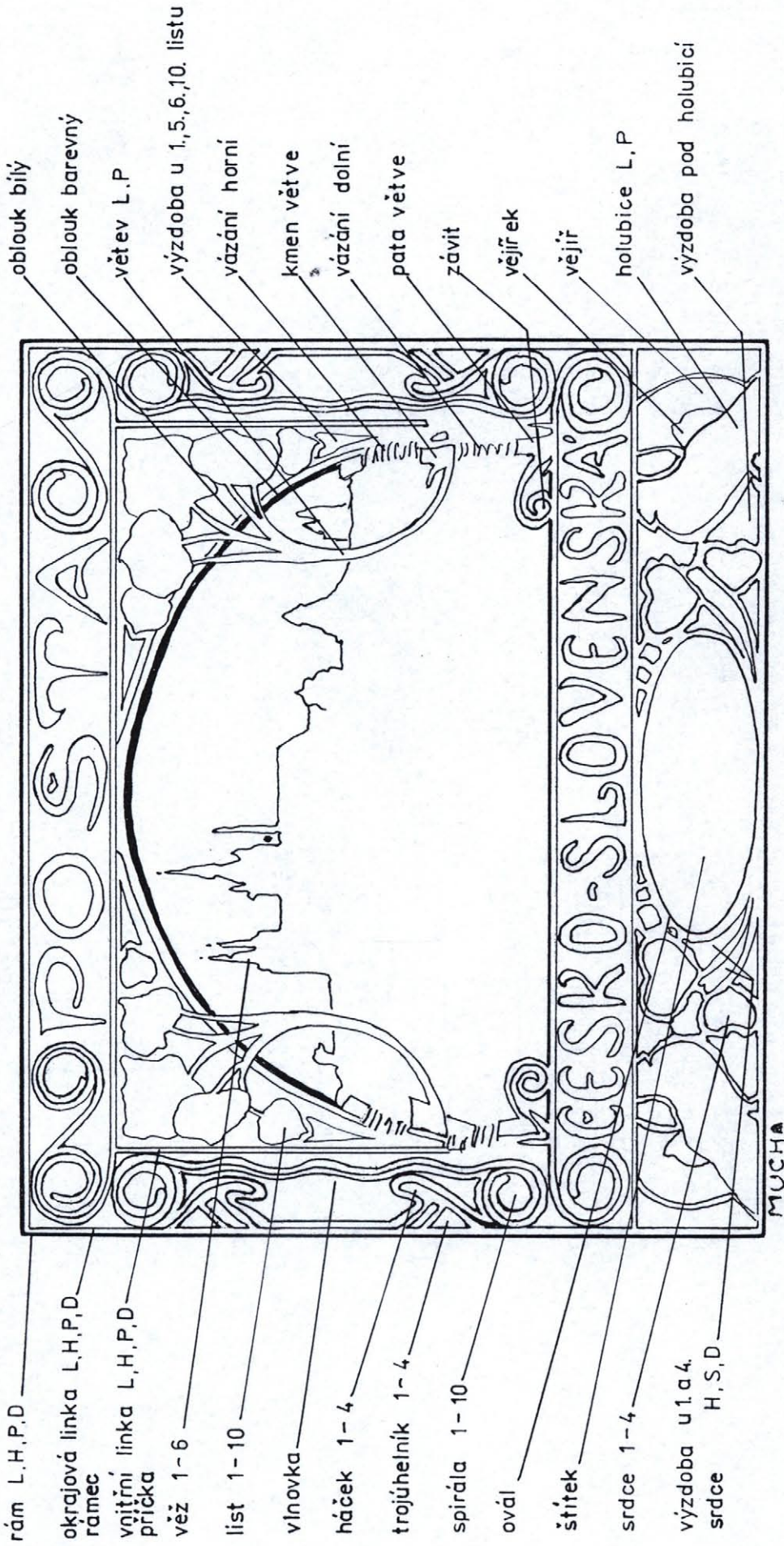

VYSVĚTLENÍ ZKRATEK L, H, P, S, D : levý, horní, pravý, střední, dolní.  
 ČN: výskyt u části nákladu

ZP 1

TD 1



TD 2

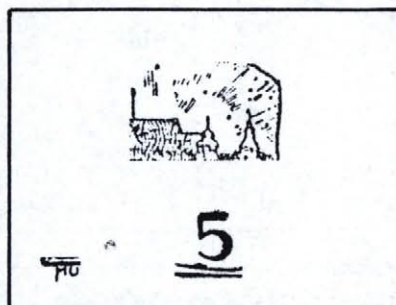

TD 3

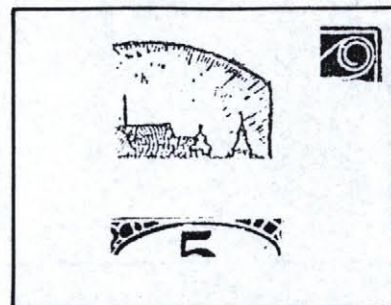

TD 4



TD 5



TD 6



Společný znak 2-6 desky: paprsky za 6.věží.

- 1 - 1 Levý rám od horního rohu pod 3.spirálu zesílený.Paprsky vpravo nad 4.a kolem 6.věže.U dolu prodlouženo.  
U části nákladu horní rám v pravé polovině zesílený.
- 2 - 1 Paprsky za 6.věží a celkově. 3.věž vlevo nahoře vylomena.  
Ovál v 6,30 zesílený.Levá nožka M delší.
- 3 - 1 Paprsky za 6.věží a celkově.Linky 7.spirály vlevo spojeny.  
Ovál v 11,45 a 1,15 vylomený.
- 4 - 1 Paprsky za 6.věží a celkově.Před M vodorovná čárka-vyji-  
mečně chybí.  
U části nákladu v levém okraji za holubicí otisk hřebu. 6.  
spirála vpravo nahoře přerušena. 6.spirála vpravo nahoře  
přerušena a bíle ochráněna.
- 5 - 1 Paprsky za 6.věží a celkově.V 1.listu malý počet šraf. V  
křídle levé holubice bílá skvrna.
- 6 - 1 Paprsky za 6.věží a celkově.V okraji nad 7.spirálou otisk  
hřebu.Pod levou nožkou M šikmá čárka/spojeno/.Ve svislé  
nožce K v KÁ tečka,v pravé horní nožce zleva vrub.

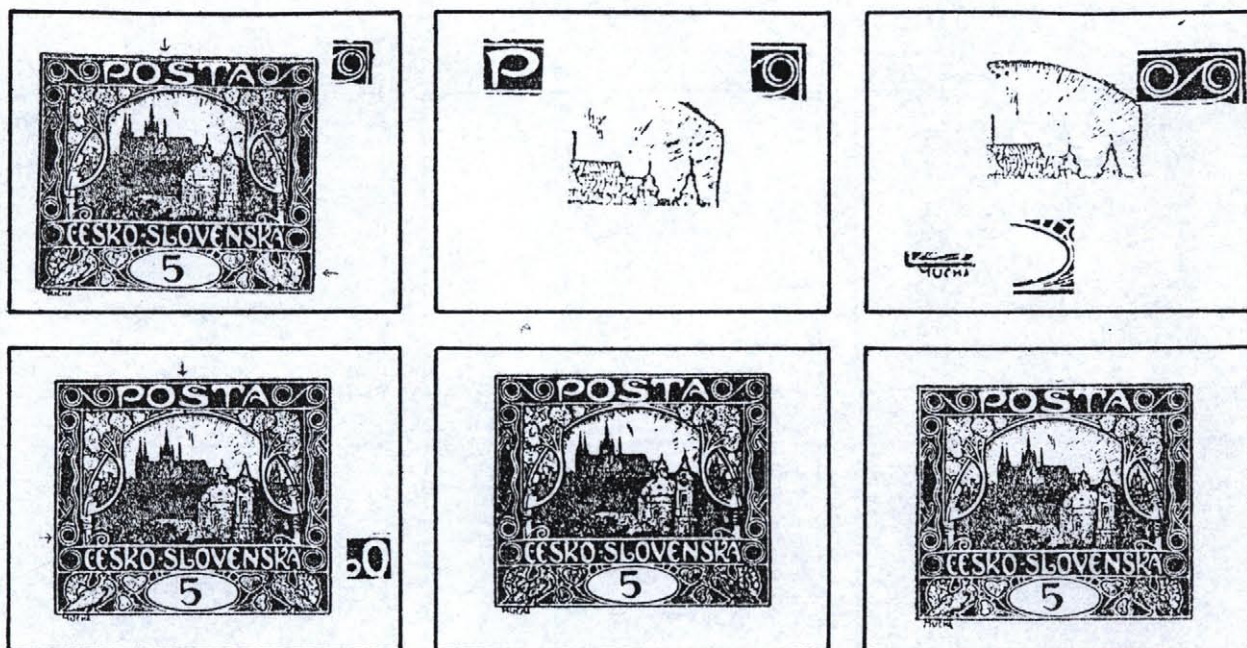

Společný znak 1-6 desky: paprsky za 6.věží.

- 1 - 2 Paprsky za 6.věží. Rám mezi OŠ vylomený. Na pravém rámu výč-  
nělky proti 7.spirále a holubici. Paprsky vpravo nad 4. vě-  
ží. Nad 5.věží velká tečka. Levá nožka M krátká.  
U části nákladu rám nad 7.spirálou vylomený.
- 2 - 2 Paprsky za 6.věží a celkově. Pravý horní roh špičatý.  
U části nákladu rám nad P vylomený.
- 3 - 2 Paprsky za 6.věží a celkově. Ovál ve 4,15 vylomený. Levá nož-  
ka M chybí.  
U části nákladu v okraji vysoko mezi 6.a 7.spirálou čárka.
- 4 - 2 Paprsky za 6.věží a celkově. Bílý oblouk pod Š přerušený. V  
levé větvi pod dolním vázáním barevná skvrna.  
U části nákladu O ve SLO dole spojeno s bílou ploškou.
- 5 - 2 Paprsky za 6.věží a celkově.
- 6 - 2 Paprsky za 6.věží a celkově. V okraji nad Š otisk hřebu-zjiš-  
těno vždy. Pravý horní roh seříznutý. Levá nožka M a pravá  
nožka A v Mucha prodlouženy a zesíleny.

## ZP 3

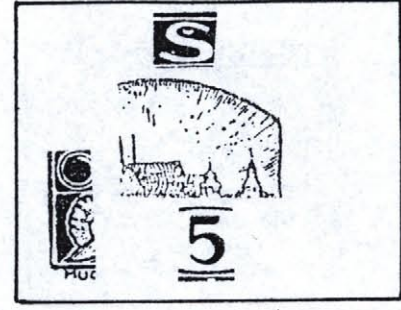
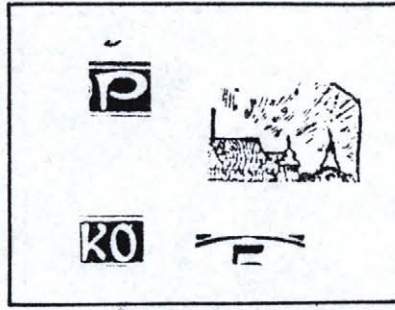

- 1 - 3 Na horním rámu výčnělky před P, nad T a u pravého rohu. Právní rám nad 3. trojúhelníkem zevnitř a uprostřed vně vylomený. Paprsky celkově. Na 10. spirále vpravo výčnělek. Na dolním rámu výčnělky pod křídlem pravé holubice a u pravého rohu. U části nákladu v okraji nad Š tečka a vodorovná čára.
- 2 - 3 Paprsky celkově. Na O v KO nahoře výčnělek. Ovál ve 12,15 zeslabený. Levý dolní roh vybíhá. U části nákladu nad P otisk hřebu.
- 3 - 3 Paprsky celkově. Levá okrajová linka za holubicí rozšířena. Rám pod číslicí vylomený. U části nákladu nad dolním zakončením Š bod/spojeno/.
- 4 - 3 Paprsky celkově. Levá příčka dole zesílena.
- 5 - 3 Paprsky celkově. Levá nožka M delší.
- 6 - 3 Paprsky celkově. V okraji nad 4. spirálou otisk hřebu-zjištěno vždy. Levá a střední výzdoba vlevo nad štítkem spojena.



## ZP 4

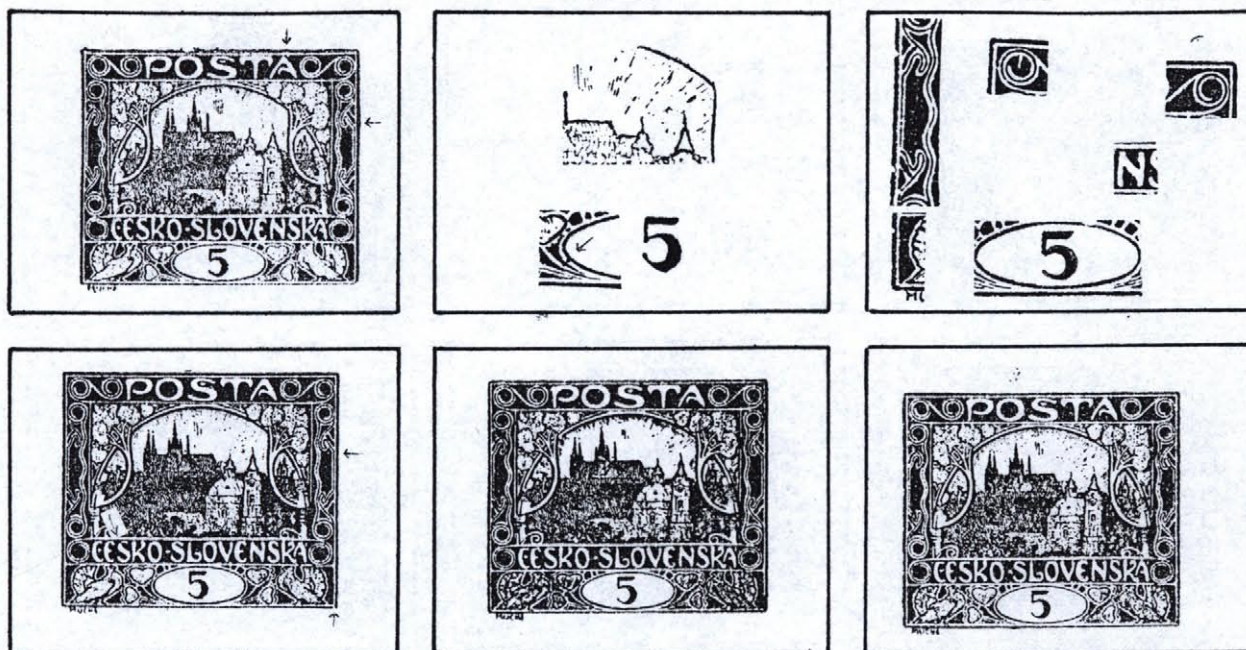

Společný znak 1-6 desky: větší číslice s dlouhým praporkem.

- 1 - 4 Větší číslice s dlouhým praporkem. Horní rám u levého rohu s výčnělkem, nad 0 vylomený. Na lince za TA výčnělek do pásu. Paprsky celkově. Pravý rám proti 3. trojúhelníku zesílený. Nad pravou věžičkou 3. věže tečka. Pravá nožka M delší.
- 2 - 4 Větší číslice s dlouhým praporkem. Paprsky celkově. Ovál vlevo spojený s výzdobou.
- 3 - 4 Větší číslice s dlouhým praporkem. Ve 4. spirále bílá čárka. Levý rám vylomený proti 1. a 2. trojúhelníku a holubici. U části nákladu ovál v 1.00 zeslabený až přerušený. Na pravé nožce N vlevo nahoře výčnělek. V okraji nad 7. spirálou otisk hřebu.
- 4 - 4 Větší číslice s dlouhým praporkem a vpravo dole seříznuta. Paprsky celkově. Pod 3. háčkem bod. S ve SKO nahoře přerušeno. Dolní rám u pravého rohu přerušený. U části nákladu v okraji mezi OŠ vodorovná čárka.
- 5 - 4 Větší číslice s dlouhým praporkem. Paprsky celkově.
- 6 - 4 Větší číslice s dlouhým praporkem. Paprsky celkově. Na rámu pod štítkem vlevo výčnělek. U části nákladu v okraji nad 0 v PO otisk hřebu.

## ZP 5

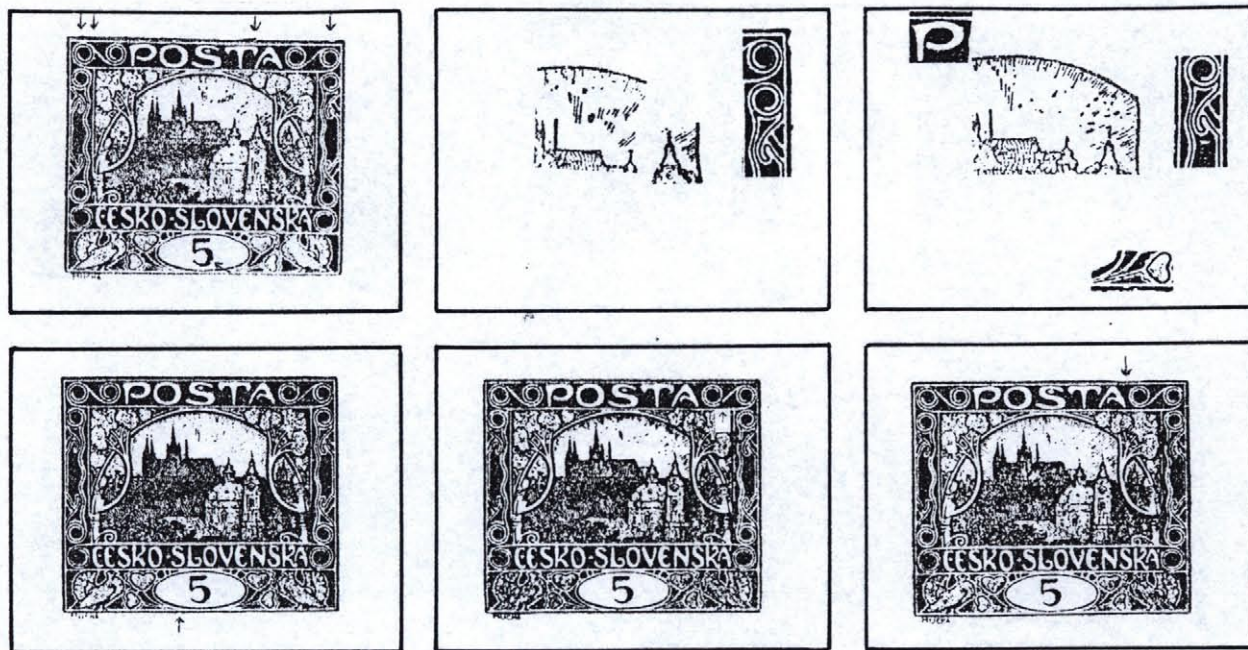

Společný znak 1-6 desky: paprsky za 6.věží.

- 1 - 5 Paprsky za 6.věží a celkově.Horní rám nad 4.spirálou s výčnělkem,nad T vpravo odlomený až vylomený,nad 7.spirálou vylomený.Na 4.spirále vpravo výčnělek.Číslice vpravo vylomena.
- 2 - 5 Paprsky za 6. věží a celkově.  
U části nákladu pravý rám proti 7.spirále vylomený.Na rámu proti 3.trojúhelníku výčnělek.
- 3 - 5 Paprsky za 6.věží a celkově.Na bříšku P vpravo výčnělek.  
Pod 3.háčkem bílá,vodorovná čárka.Rám pod výzdobou u 4.srdce vylomený.
- 4 - 5 Paprsky za 6.věží a celkově.Rám pod štítkem vlevo vylomený.
- 5 - 5 Paprsky za 6.věží a celkově.6.spirála vpravo dole přerušena.
- 6 - 5 Paprsky za 6.věží a celkově.Horní rám mezi A a 6.spirálou zeslabený.U 4.věže vpravo dole tečka.

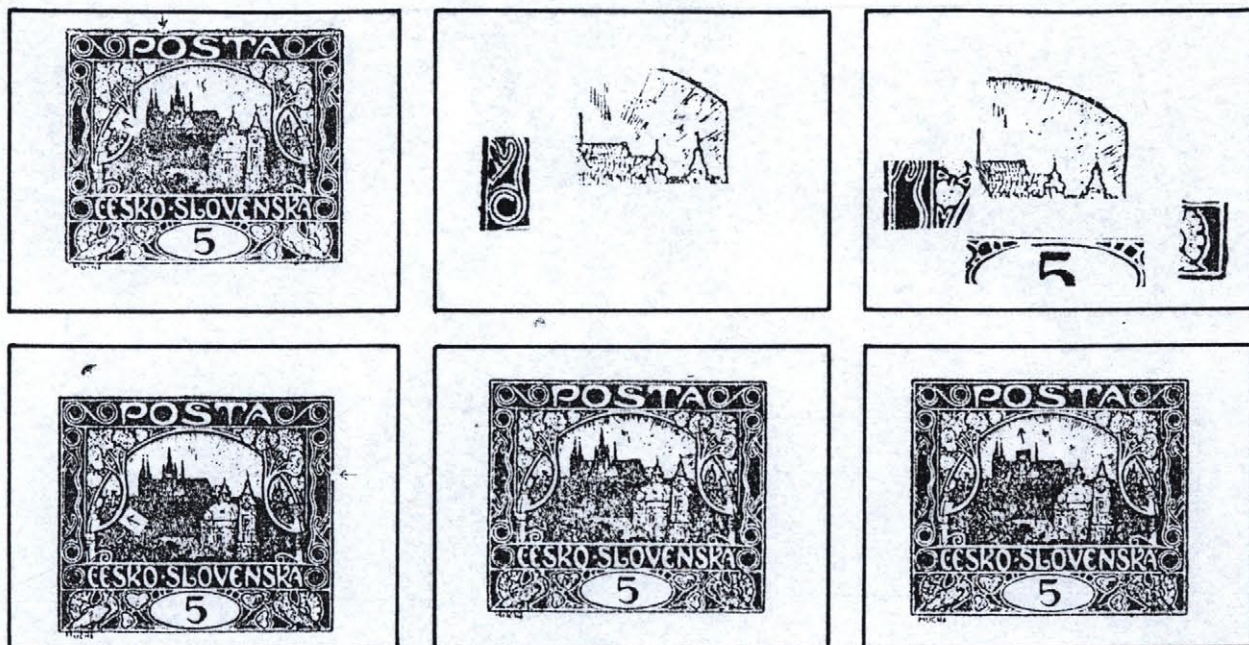

Společný znak 1-6 desky: paprsky za 6.věží.

- 1 - 6 Paprsky za 6.věží a celkově. Horní rám nad 0 zeslabený. Levý rám proti 4.spirále vylomený. Barevný oblouk proti 1.listu vylomený. Nad 5.věží tečka. Rám pod nohou pravé holubice s výčnělkem.
- 2 - 6 Paprsky za 6.věží a celkově. Na rámu proti 2.spirále výčnělek.
- 3 - 6 Paprsky za 6.věží a celkově. Levý rám proti 1.listu vylomený. Ovál v 11,00 přerušovaný, v 10,00 a 1,45 zeslabený. Pravý rám za holubicí zesílený.
- 4 - 6 Paprsky za 6.věží a celkově. Pravý rám pod 3.trojúhelníkem přerušovaný. Levá větev uprostřed zesílena.  
U části nákladu v okraji nad 4.a 5.spirálou otisk hřebu.
- 5 - 6 Paprsky za 6.věží a celkově.  
U části nákladu v horním okraji nad A vodorovná čárka.
- 6 - 6 Paprsky za 6.věží a celkově. Linka pod výzdobou u 5.listu vylomena. Nad střechou blízko rohu střechy tečka. Na rámu pod výzdobou u pravé holubice výčnělek.

## ZP 7

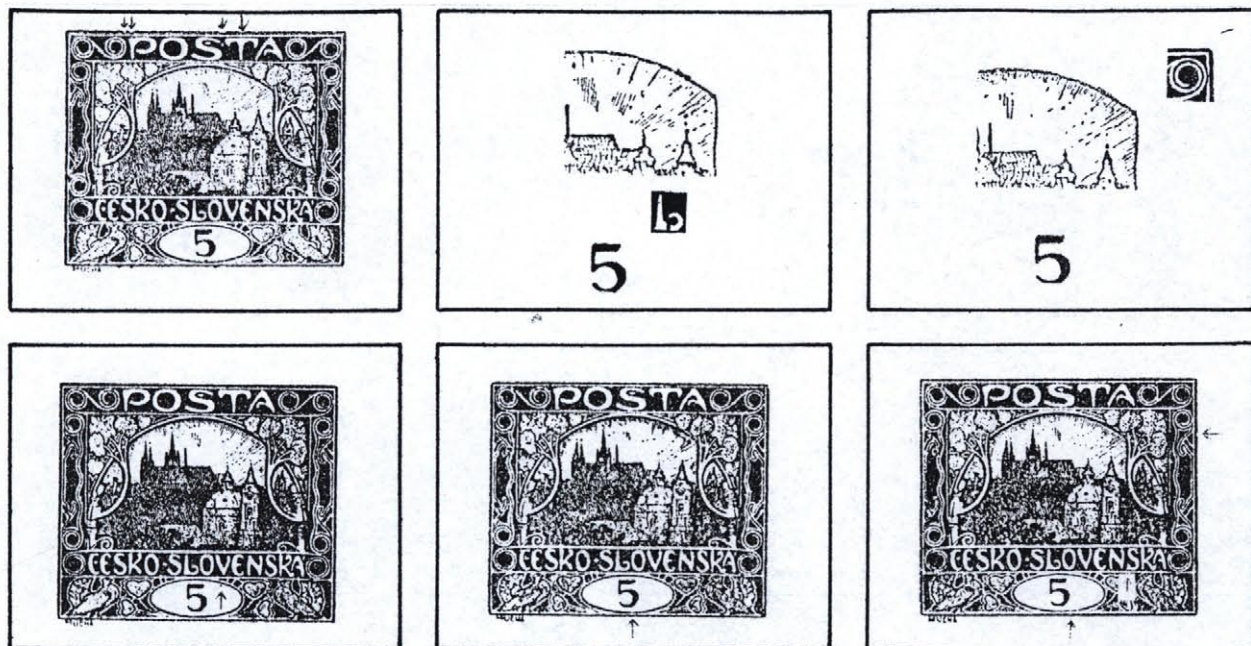

Společný znak 1-6 desky: paprsky nad 6.věží.

Společný znak 1-3,5 a 6 desky: číslice dole seříznuta.

Společný znak 5-6 desky: ovál v 5,00 zeslabený.

- 1 - 7 Paprsky nad 6.věží, rohem střechy a celkově. Číslice dole seříznuta. Rám před P, mezi ŠT a nad T zeslabený. Proti hornímu zakončení Š bod. Pravý rám proti 7.spirále vylomený. Na oválu pod číslicí výčnělek. Na dolním rámu výčnělky pod výzdobou u levé holubice, l.srdcem a štítkem.
- 2 - 7 Paprsky nad 6.věží a celkově. Číslice dole seříznuta. L dole přerušeno.
- 3 - 7 Paprsky nad 6.věží a celkově. Číslice dole seříznuta. U části nákladu proti pravému hornímu rohu šikmá čárka.
- 4 - 7 Paprsky nad 6.věží a celkově. Delší pahýl levé příčky-není dole spojený s linkou. Ve štítku v 1,30 tečka.
- 5 - 7 Paprsky nad 6.věží a celkově. Číslice dole seříznuta. Ovál v 5,00 zeslabený. Věžičku 6.věže tvoří tečka.
- 6 - 7 Paprsky nad 6.věží a celkově. Číslice dole seříznuta. Ovál v 5,00 zeslabený. Věžičku 6.věže tvoří tečka. Pravý rám proti 3.trojúhelníku vylomený. Na dolním obloučku S ve SKÁ výčnělek.

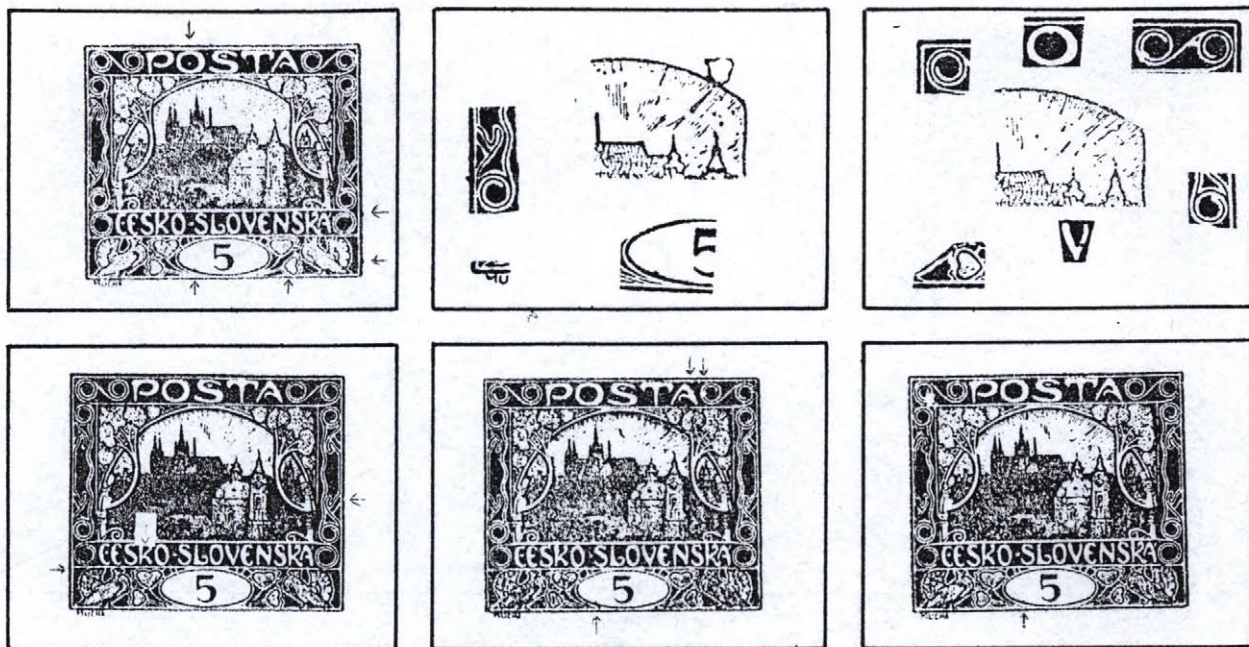

Společný znak 1-6 desky: paprsky pod 6. listem.

Společný znak 1-2 a 5-6 desky: na oválu v 7,45 výčnělek.

Společný znak 5-6 desky: levá větev pod obloukem vylomena.

- 1 - 8 Paprsky pod 6. listem. Na oválu v 7,45 výčnělek. Uprostřed O v PO bod. Na pravém rámu výčnělky proti 10. spirále a holubici.  
U části nákladu na lince dole mezi NS výčnělek.
- 2 - 8 Paprsky pod 6. listem a celkově. Na oválu v 7,45 výčnělek. Levý rám pod 1. trojúhelníkem s výčnělkem. Levá nožka M krátká.
- 3 - 8 Paprsky pod 6. listem a celkově. Na O v PO uvnitř nahoře výčnělek. Linky 6. spirály vlevo dole zesíleny až spojeny. Spojnice 6. a 7. spirály spojena se 7. spirálou. Linky 9. spirály nahoře spojeny. Čárka výzdoby před 1. srdcem přerušena.  
U části nákladu pravá nožka V přerušena. V okraji proti levému hornímu rohu čára.
- 4 - 8 Paprsky pod 6. listem a celkově. Levá okrajová linka za holubici rozšířena. Pravý rám nad 4. trojúhelníkem vylomený. K v KO uprostřed shora vylomeno.
- 5 - 8 Paprsky pod 6. listem a celkově. Na oválu v 7,45 výčnělek. Levá větev pod obloukem vylomena/více/. Na pravé nožce A v TA výčnělek. Na 6. spirále vlevo bílá skvrna. U 3. věže vlevo nahoře šikmá čárka. Nad 5. věží malá tečka/chybí/.
- 6 - 8 Paprsky pod 6. listem a celkově. Na oválu v 7,45 výčnělek. Levá větev pod obloukem vylomena/méně/.  
U části nákladu na 4. spirále světlna.

## ZP 9

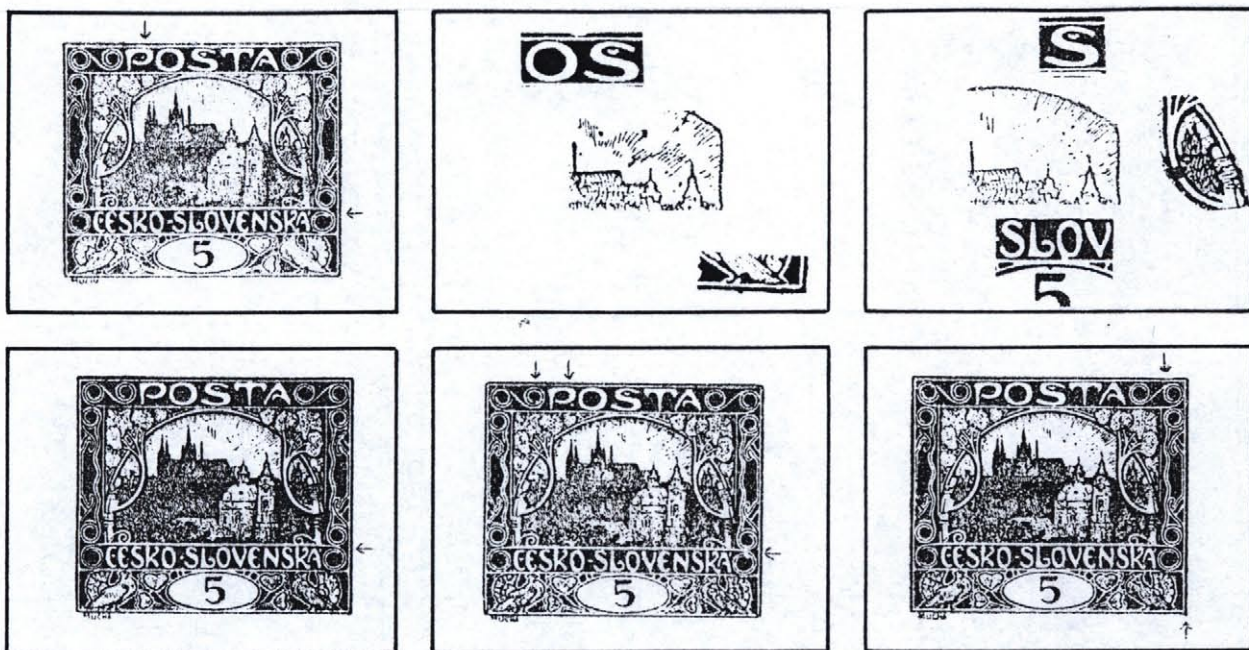

Společný znak 1-6 desky: paprsky nad 6.věží.

Společný znak 1 a 4 desky: linky 10.spirály vpravo nahoře spojeny.

- 1 - 9 Paprsky nad 6.věží a celkově.Linky 10.spirály vpravo nahoře spojeny.V P bod.U věžičky 5.věže a mezi kopulemi vpravo tečky.Praporek číslice shora vylomený.  
U části nákladu proti pravému dolnímu rohu tečka/spojeno/.
- 2 - 9 Paprsky nad 6.věží a celkově.Rám mezi OS zeslabený.U 4.věže vpravo uprostřed tečka.Na rámu za nohou pravé holubice výčnělek.
- 3 - 9 Paprsky nad 6.věží a celkově.Barevná linka pod Š vlevo přerušena.Pravá větev uprostřed přerušena.Na O ve SLO dole bílá skvrna.Na oválu ve 12,00 výčnělek.
- 4 - 9 Paprsky nad 6.věží a celkově.Linky 10.spirály vpravo nahoře spojeny.
- 5 - 9 Paprsky nad 6.věží a celkově.V 5.spirále dole výčnělek.Pod P vpravo bod.Linky 10.spirály nahoře spojeny.
- 6 - 9 Paprsky nad 6.věží a celkově.Rám mezi 6.a 7.spirálou zeslabený.Pravý dolní roh vybíhá dolu.

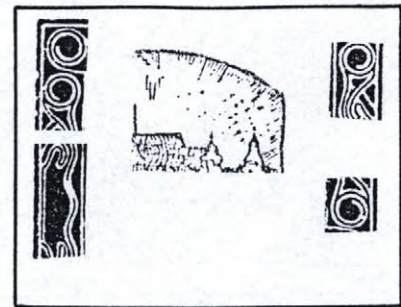
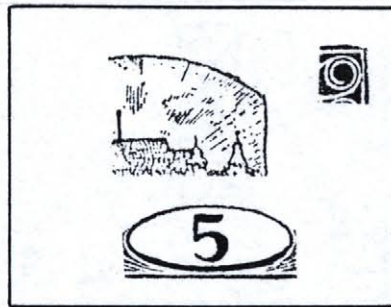

- 1 - 10 Pravý rám u horního rohu klínovitě rozšířený. Paprsky celkově. Na dolním rámu výčnělky vlevo pod štítkem, 4. srdcem a výzdobou u pravé holubice.
- 2 - 10 Paprsky celkově. Ovál v dolní polovině zesílený. U části nákladu pravý rám u horního rohu zeslabený.
- 3 - 10 Levý rám u 3. spirály 3x vylomený. Paprsky celkově. Na lince výzdoby pod 8. spirálou výčnělek. Linky levé vlnovky uprostřed spojeny. Linky 9. spirály vpravo spojeny.
- 4 - 10 Pravá nožka A v TA vlevo dole vylomena. Nad 2. spirálou bílá skvrna. Paprsky celkově. Pata levé větve spojena vpravo s bílou čarou. Delší pahýl levé příčky není dole spojený s linkou. Pravý rám za holubicí vylomený. Pravý dolní roh vybíhá dolu. U části nákladu proti 9. listu vpravo světlna.
- 5 - 10 Pravý rám v celé délce zeslabený. Paprsky celkově.
- 6 - 10 Na horním obloučku Š zdola výčnělek. Paprsky celkově. Pravý rám uprostřed zeslabený. Bříško číslice vpravo nahoře vylomeno. Na rámu pod 4. srdcem výčnělek. U části nákladu mezi 3. a 4. háčkem světlna.

Doplňek textu.

- 1 - 10 U části nákladu pravý rám uprostřed zeslabený. Pravý rám v horní polovině zeslabený a vylámaný.

## ZP 11

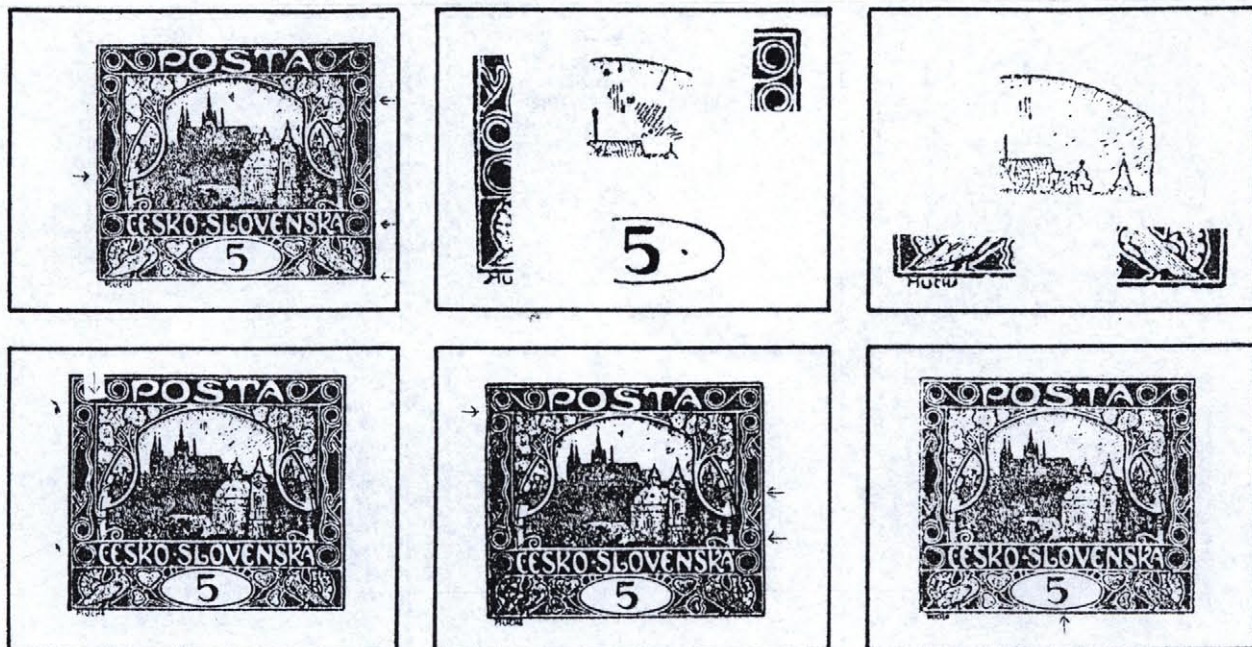

- 1 - 11 Mezi rohem střechy a 5.věží tečka. 5.věž nízká. Levý rám proti 1.trojúhelníku zeslabený. Na pravém rámu výčnělky proti 3.trojúhelníku, 10.spirále a u dolního rohu. U části nákladu proti 1.trojúhelníku otisk hřebu.
- 2 - 11 Pravý rám proti 7.spirále vylomený. Paprsky celkově. Za číslicí tečka. Levá nožka M zesílena. U části nákladu levý rám od 2.spirály k dolnímu rohu zeslabený.
- 3 - 11 Paprsky celkově. Dolní rám vylomený pod výzdobou u levé holubice a nohou a křídlem pravé holubice.
- 4 - 11 Paprsky celkově. Linka pod 4.spirálou přerušena. U části nákladu v okraji proti 1.spirále otisk hřebu. V okraji mezi 3.a 4.spirálou otisk hřebu.
- 5 - 11 Levý rám proti 3.a 4.spirále zeslabený. Paprsky celkově. V pravém pásu dole bílá, svislá čárka. V 9.spirále nahoře bod až svislá čárka.
- 6 - 11 Paprsky celkově. Ovál v 5,15 zeslabený. U části nákladu levý rám v celé délce zeslabený.



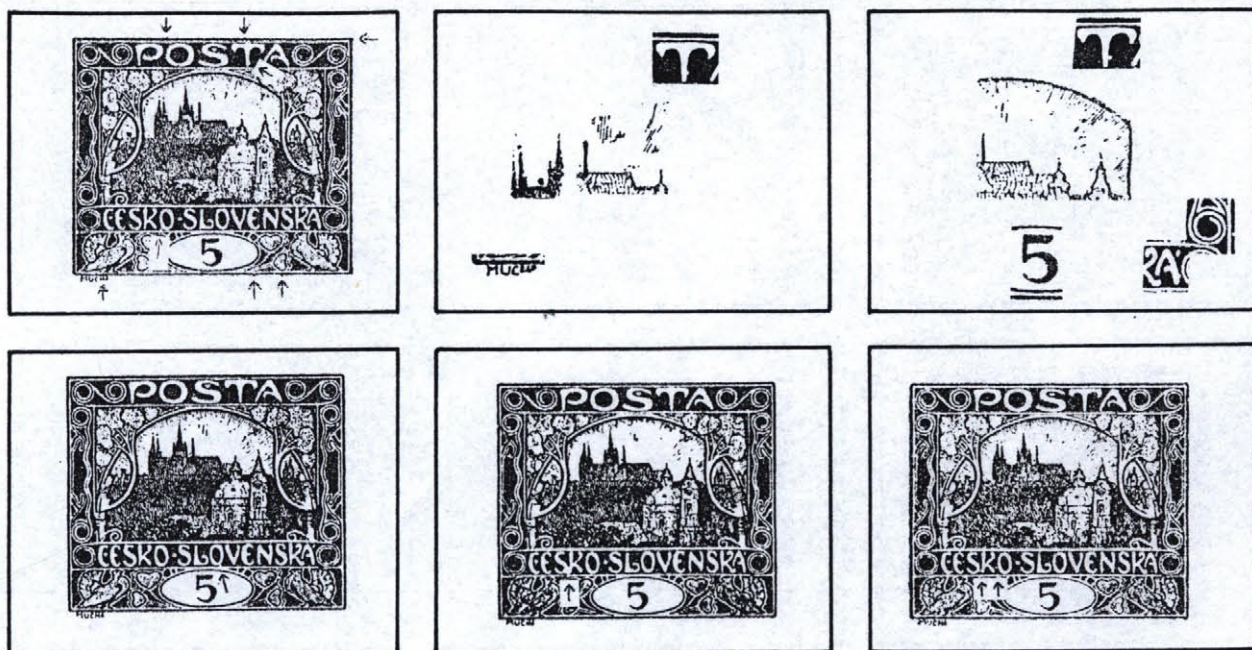

Společný znak 1-3 desky: na nožce T vpravo výčnělek.

Společný znak 3-6 desky: paprsky nad 6, věží.

Společný znak 5-6 desky: číslice dole špičatá.

- 1 - 12 Na nožce T vpravo výčnělek. Na rámu mezi PO a nad T výčnělky. Pravý horní roh vybíhá doprava. Nad 5. věží tečka. Pod O v KO na lince vlevo výčnělek. Na rámu pod štítkem vpravo a 4. srdcem výčnělky. HA dole seříznuto.
- 2 - 12 Na nožce T vpravo výčnělek. Paprsky celkově. Na střeše mezi 2. a 3. věží větší tečka než obvykle. HA dole seříznuto.
- 3 - 12 Na nožce T vpravo výčnělek. Paprsky nad 6. věží a celkově. Na pravé nožce Á výčnělek. Rám proti 9. spirále vylomený. Číslice uvnitř dole vylomena.
- 4 - 12 Paprsky nad 6. věží a celkově. U části nákladu O ve SLO dole spojeno s bílou ploškou.
- 5 - 12 Paprsky nad 6. věží a celkově. Číslice dole špičatá. SK ve SKO dole spojuje bílá skvrna.
- 6 - 12 Paprsky nad 6. věží a celkově. Číslice dole špičatá. Na K v KO vlevo dole výčnělek, často spojený s S. Mezi KO dole bod.

## ZP 13

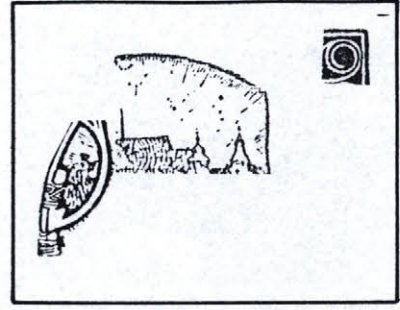
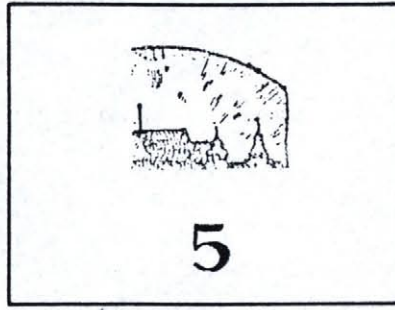

Společný znak 1-2,4 a 6 desky: číslice dole vylomena.

- 1 - 13 Číslice dole vylomena. Na rámu nad T výčnělek. Paprsky vpravo nad 4. věží. Na pravém rámu výčnělky proti 7. a 8. spirále. Levá nožka M krátká.
- 2 - 13 Číslice dole vylomena. Paprsky celkově.
- 3 - 13 Paprsky celkově. Kmen levé větve nahoře přerušný. U části nákladu nad pravým horním rohem vpravo vodorovná čára.
- 4 - 13 Číslice dole vylomena. Paprsky celkově. Linky 10. spirály dole spojeny.
- 5 - 13 Paprsky celkově. A v CHA dolu prodlouženo.
- 6 - 13 Číslice dole vylomena. Paprsky celkově. Levá nožka M delší. C v CHA uprostřed přerušeno, pravá nožka A prodloužena.

## ZP 14

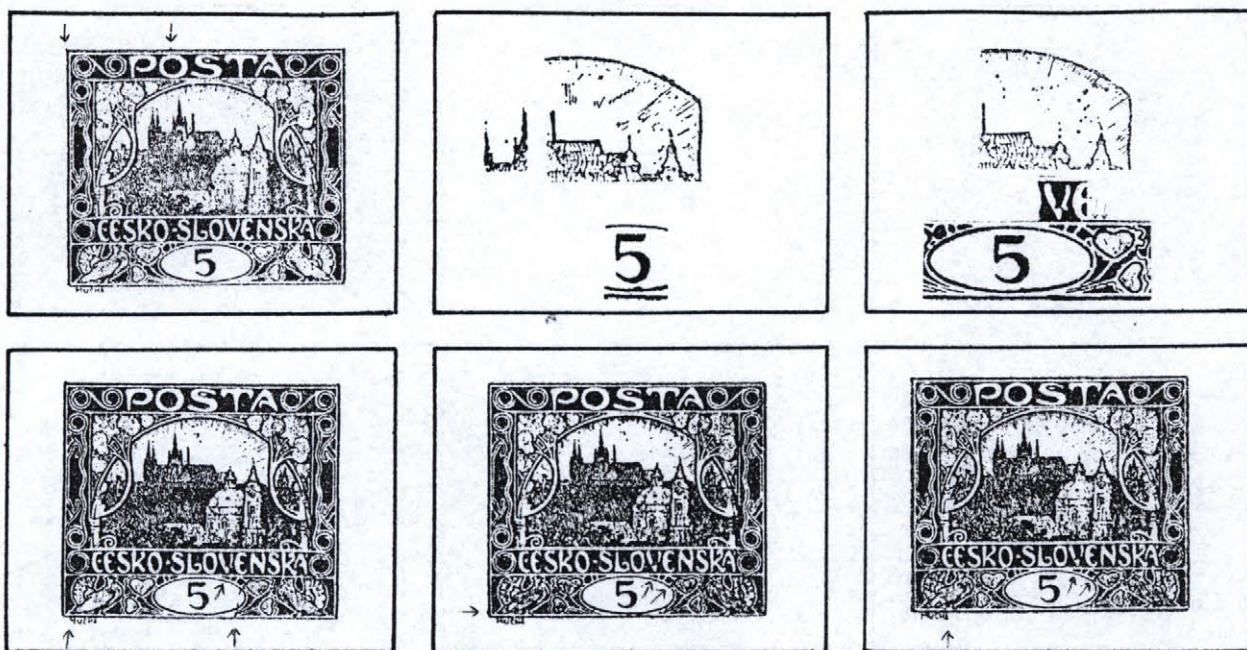

Společný znak 1-6 desky: paprsky nad a za 6.věží.

Společný znak 1-2 desky: vedle levé věžičky 3.věže tečka.

Společný znak 2-3 desky: ovál v 5,45 zesílený.

Společný znak 3-6 desky: obě nožky V přerušeny, 3.srdce vlevo a vlevo nahoře spojeno s výzdobou.

Společný znak 3-4 desky: na pravé nožce V výčnělek.

- 1 - 14 Paprsky nad a za 6.věží. Vedle levé věžičky 3.věže tečka. Proti levému hornímu rohu tečka/spojeno/. V horním okraji nad 0 tečka až výčnělek na rámu.
- 2 - 14 Paprsky nad a za 6.věží. Vedle levé věžičky 3.věže tečka. Ovál v 5,45 zesílený.
- 3 - 14 Paprsky nad a za 6.věží. Ovál v 5,45 zesílený, ve 3.15 přerušeny. Obě nožky V přerušeny, na pravé nožce výčnělek. 3.srdce vlevo a vlevo nahoře spojeno s výzdobou. Rám pod štítkem vpravo zesílený.
- 4 - 14 Paprsky nad a za 6.věží. Obě nožky V přerušeny, na pravé nožce výčnělek. 3.srdce vlevo a vlevo nahoře spojeno s výzdobou. Od 3.srdce do štítku prohnutá čára, která po přerušení pokračuje dole štítkem do rámu. Levá nožka M chybí.
- 5 - 14 Paprsky nad a za 6.věží. Obě nožky V přerušeny. 3.srdce vlevo a vlevo nahoře spojeno s výzdobou. Na levém rámu u dolního rohu výčnělek.
- 6 - 14 Paprsky nad a za 6.věží. Obě nožky V přerušeny. 3.srdce vlevo a vlevo nahoře spojeno s výzdobou. V 0 v KO vpravo výčnělek. A v CHA dolu prodlouženo.

## ZP 15

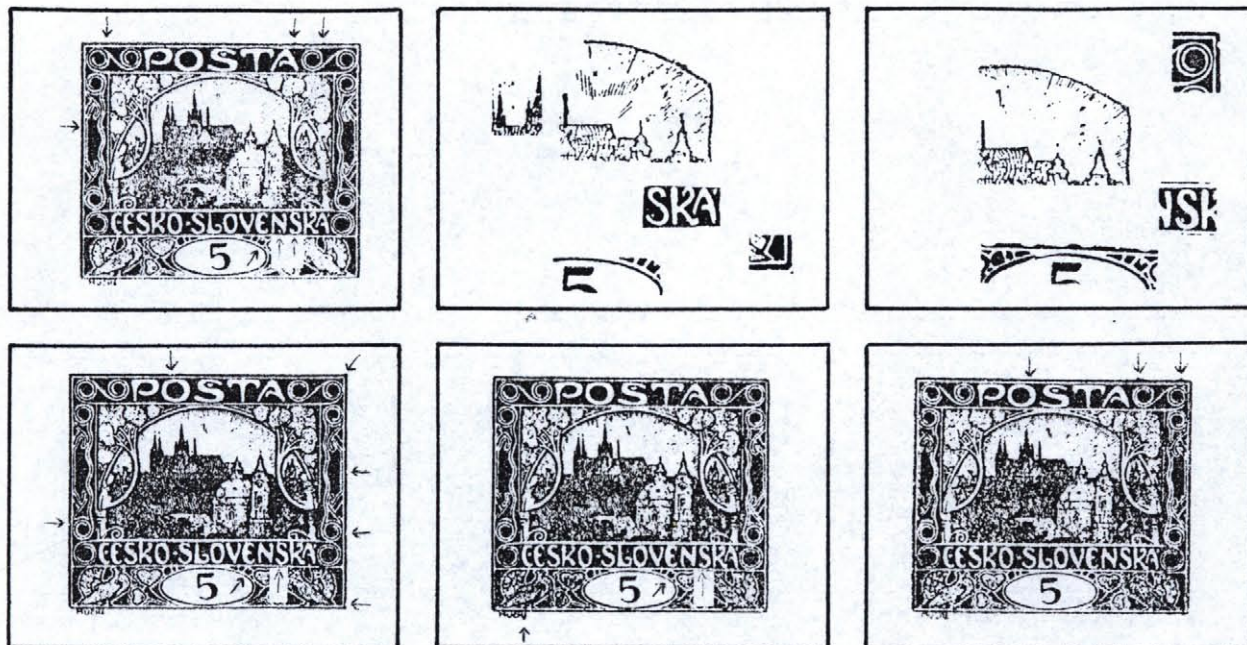

Společný znak 1-6 desky: paprsky za 6.věží.

Společný znak 1-5 desky: pravá výzdoba vpravo nad štítkem shora vylomena. U dolního zakončení S ve SKÁ bod/spojeno/.

- 1 - 15 Paprsky za 6.věží. Pravá výzdoba vpravo nad štítkem shora vylomena. U dolního zakončení S ve SKÁ bod/spojeno/. Na horním rámu za A a 6.spirálou výčnělky. Linky 4.spirály vpravo spojeny. Na vlnovce proti 1.listu výčnělek. Mezi nožkami N dole bod.
- 2 - 15 Paprsky za 6.věží a celkově. Pravá výzdoba vpravo nad štítkem shora vylomena. U dolního zakončení S ve SKÁ bod /spojeno/. Mezi 2.a 3.věží tečka. Proti pravému dolnímu rohu tečka.
- 3 - 15 Paprsky za 6.věží a celkově. Pravá výzdoba vpravo nad štítkem shora vylomena. U dolního zakončení S ve SKÁ bod /spojeno/. Pravý rám proti 7.spirále vylomený. Ovál v 11,00 zeslabený.
- 4 - 15 Paprsky za 6.věží a celkově. Pravá výzdoba vpravo nad štítkem shora vylomena. U dolního zakončení S ve SKÁ bod /spojeno/. Horní rám nad 0 vylomený. Pravý horní roh vybíhá. Levý rám proti 2.spirále vylomený. Pravý rám vylomený uprostřed, proti 9.spirále a u dolního rohu.
- 5 - 15 Paprsky za 6.věží a celkově. Pravá výzdoba vpravo nad štítkem shora vylomena. U dolního zakončení S ve SKÁ bod /spojeno/. A v CHA dolu prodlouženo.
- 6 - 15 Paprsky za 6.věží a celkově. 0 v PO vpravo uvnitř slabě vylomeno.  
U části nákladu na rámu nad 7.spirálou výčnělek. Na rámu nad 6.a 7.spirálou výčnělky.

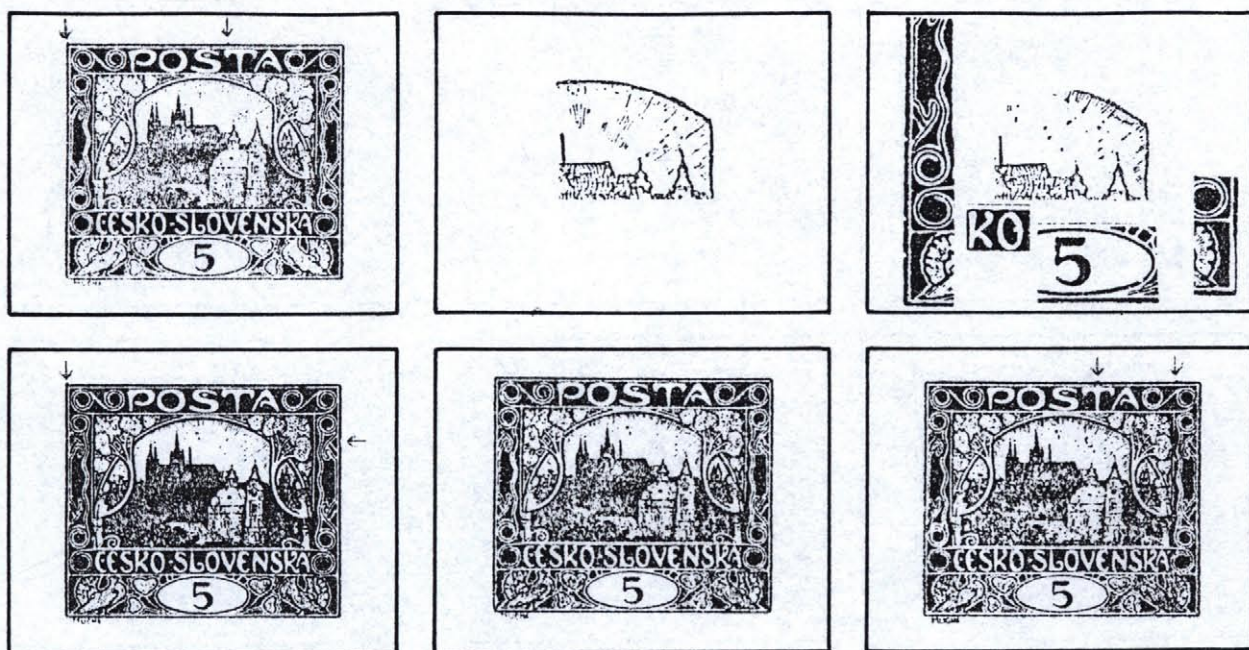

Společný znak 1-6 desky: paprsek vpravo nad 6.věží.

- 1 - 16 Paprsek vpravo nad 6.věží a paprsky celkově. Levý horní roh vybíhá nahoru. Na rámu nad T vlevo výčnělek. U části nákladu nad pravou věžičkou 3.věže tečka.
- 2 - 16 Paprsek vpravo nad 6.věží a paprsky celkově.
- 3 - 16 Paprsek vpravo nad 6.věží a paprsky celkově. Levý rám vylomený nad a proti 1.trojúhelníku, 2.spirále a holubici. Linky levé vlnovky uprostřed spojeny. Na O v KO uvnitř vpravo výčnělek. Krček číslice vlevo vylomený. Ovál ve 3,45 vylomený. Pravá okrajová linka za holubicí rozšířena.
- 4 - 16 Paprsek vpravo nad 6.věží a paprsky celkově. Levý horní roh vybíhá. Pravý rám proti 3.trojúhelníku vylomený.
- 5 - 16 Paprsek vpravo nad 6.věží a paprsky celkově.
- 6 - 16 Paprsek vpravo nad 6.věží a paprsky celkově. Rám nad T a 7. spirálou s výčnělky.

## ZP 17

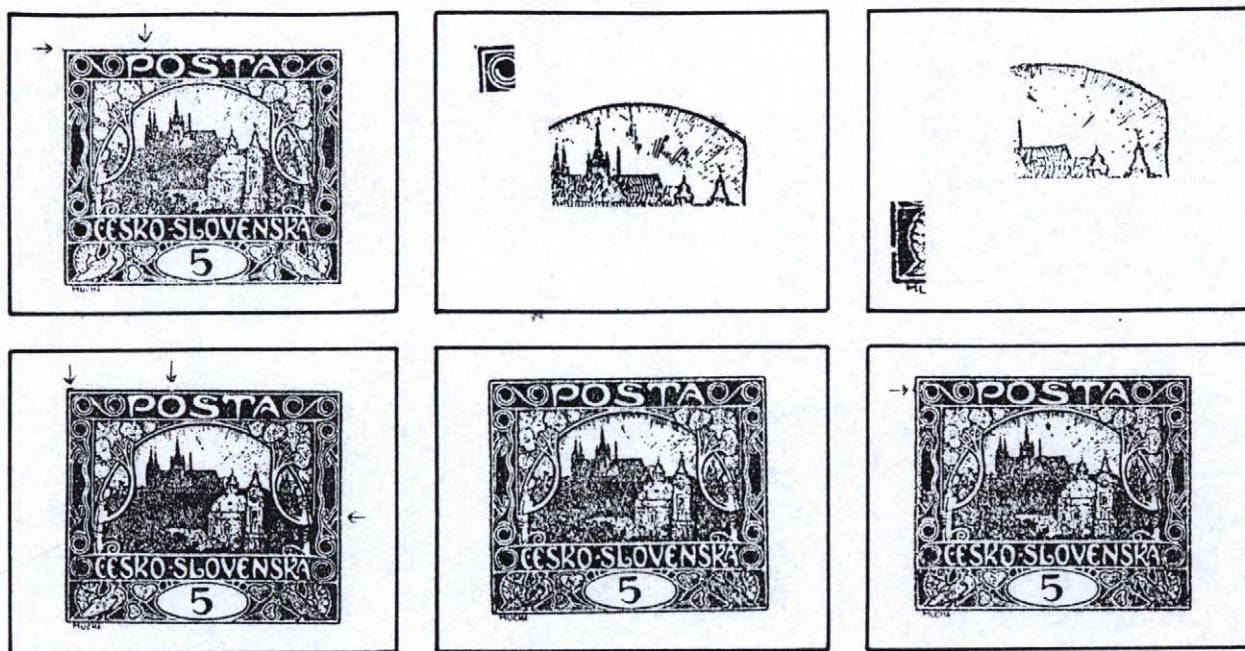

Společný znak 1-6 desky: paprsky nad a za 6.věží.

- 1 - 17 Paprsky nad a za 6.věží a celkově. Proti levému hornímu rohu tečka/spojeno/. Rám nad P s výčnělkem.
- 2 - 17 Paprsky nad a za 6.věží a celkově. Proti levému hornímu rohu tečka.
- 3 - 17 Paprsky nad a za 6.věží a celkově. Levý rám za holubicí vylomený.
- 4 - 17 Paprsky nad a za 6.věží a celkově. Horní rám u levého rohu zesílený, nad O vylomený. Pravý rám nad 4.trojúhelníkem vylomený.
- 5 - 17 Paprsky nad a za 6.věží a celkově.
- 6 - 17 Paprsky nad a za 6.věží a celkově.  
U části nákladu na levém rámu proti 4.spirále výčnělek.

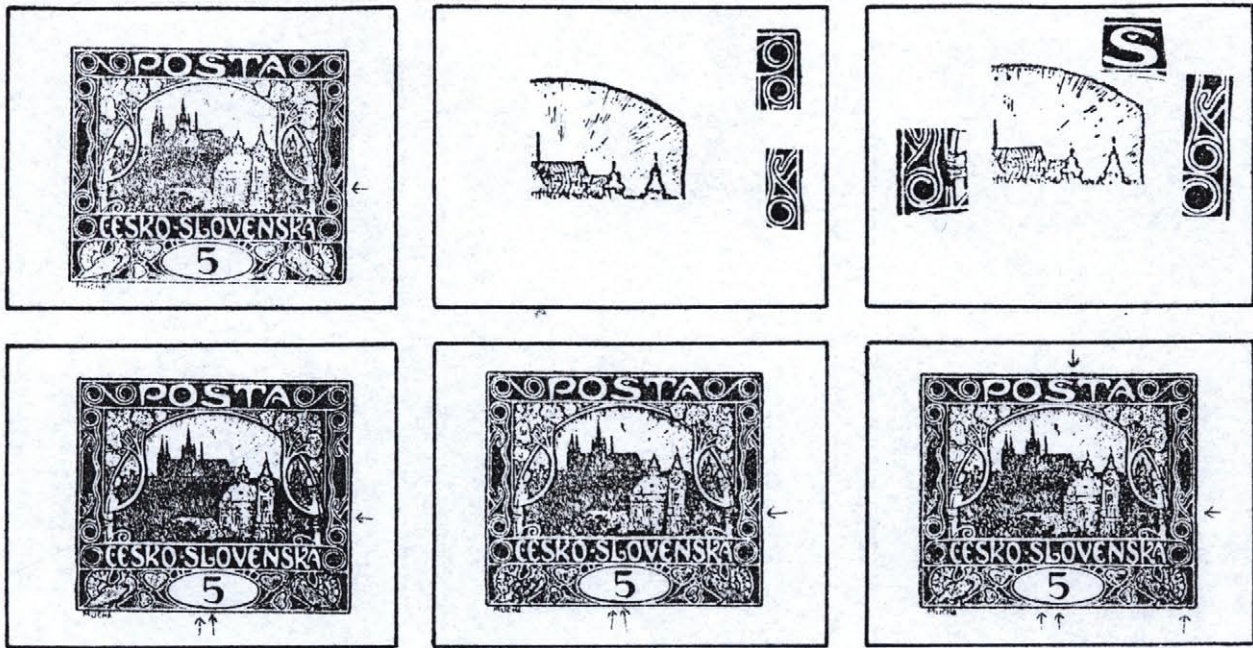

Společný znak 1-6 desky: pravý rám proti 4.trojúhelníku zeslabený.

Společný znak 4-6 desky: ovál v 6,45 zesílený.

Společný znak 5-6 desky: číslice dole zleva seříznuta.

- 1 - 18 Pravý rám proti 4.trojúhelníku zeslabený. Paprsky vpravo nad 4.věží. Nad 5.věží vlevo tečka.
- 2 - 18 Pravý rám proti 4.trojúhelníku zeslabený. Na 7.spirále nahoře bílá skvrna. Na rámu proti 8.spirále výčnělek. Paprsky celkově.
- 3 - 18 Pravý rám proti 4.trojúhelníku zeslabený. Barevná linka pod Š vpravo přerušena. Paprsky celkově. Linky 2.spirály dole spojeny. Delší pahýl levé příčky - není dole spojen s linkou.
- 4 - 18 Pravý rám proti 4.trojúhelníku zeslabený. Na horním rámu u levého rohu výčnělek. Na Š vpravo dole výčnělek. Paprsky celkově. Levý rám proti 1.spirále vylomený, doleji zeslabený. Ovál v 6,45 zesílený.
- 5 - 18 Pravý rám proti 4.trojúhelníku zeslabený. Ovál v 6,45 zesílený. Číslice dole zleva seříznuta. Paprsky celkově.
- 6 - 18 Pravý rám proti 4.trojúhelníku zeslabený. Ovál v 6,45 zesílený. Číslice dole zleva seříznuta. Ve štítku od 6,45 do 7,15 tři tečky. Rám pod koncem křídla pravé holubice vylomený.

U části nákladu na rámu mezi ŠT výčnělek.

## ZP 19

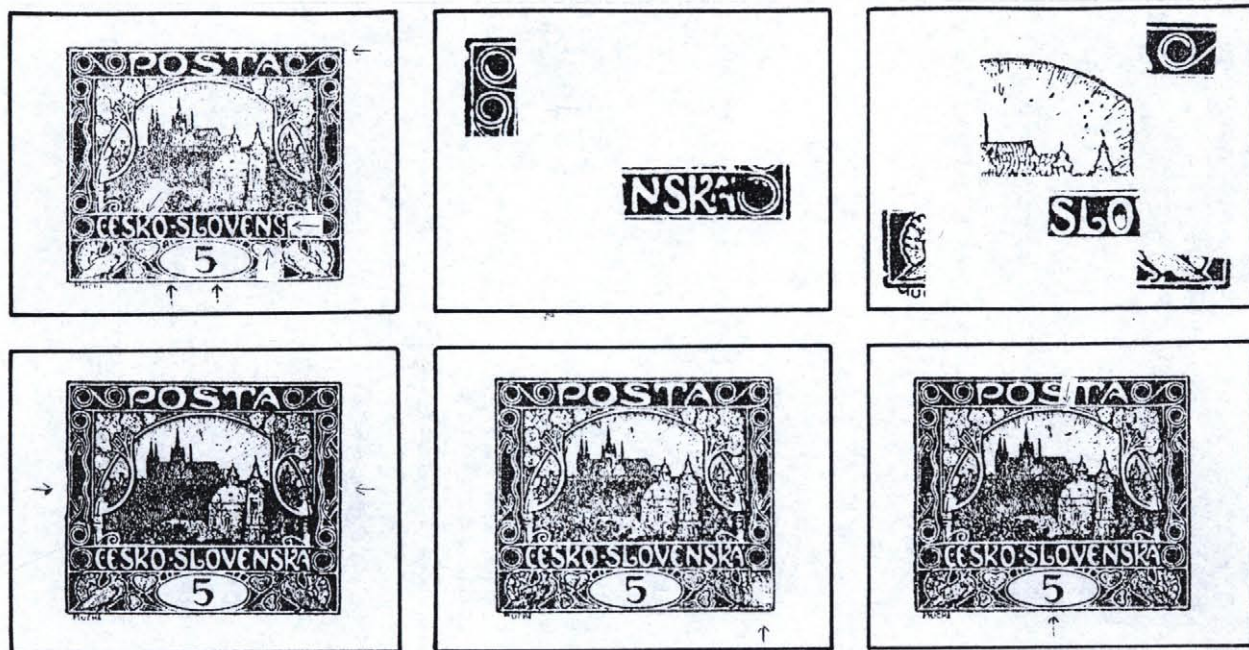

- 1 - 19 Paprsky nahoře mezi 5.a 6.věží.Svislá nožka K v KO vpravo nahoře vylomena.Za S ve SKÁ uprostřed bod.Ovál v 8,00 vylomený.Na číslici vpravo výčnělek.  
U části nákladu vedle pravého horního rohu tečka.Výzdoba nad 3.srdcem vpravo přerušena.
- 2 - 19 Levý rám proti 4.spirále vylomený.N vpravo dole zkráceno.Obě nožky Á nad příčkou přerušeny.Linky 10.spirály nahoře přerušeny.
- 3 - 19 Linky 6.spirály vlevo spojeny.Paprsky celkově.Levý rám u dolního rohu vylomený.Dolní rám u pravého rohu vylomený.  
U části nákladu O ve SLO vyplněno bílou skvrnou.
- 4 - 19 Levý rám uprostřed dlouze zeslabený.Paprsky celkově.Na šikmé střeše výčnělek.Pravý rám uprostřed přerušený.
- 5 - 19 Paprsky celkově.  
U části nákladu v pravé holubici světlna.
- 6 - 19 Barevný oblouk pod Š vpravo vylomený.Paprsky celkově.Levá nožka M zesílena.  
U části nákladu pod číslicí krátká čárka.



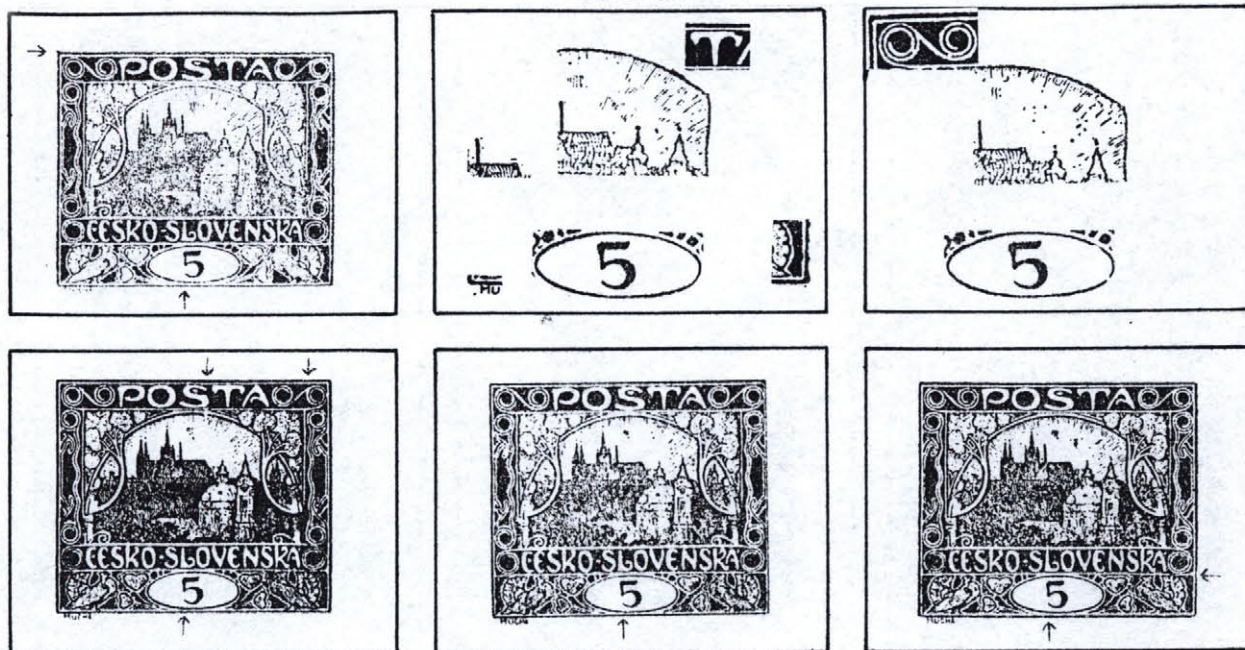

Společný znak 1-6 desky: paprsky za 6.věží.Číslice předkloněna, její krček vlevo nahoře zesílený.

- 1 - 20 Paprsky za 6.věží.Číslice předkloněna, její krček vlevo nahoře zesílený.Levý horní roh vybíhá.
- 2 - 20 Paprsky za 6.věží a celkově.Číslice předkloněna, její krček vlevo nahoře zesílený.Pravé rameno T shora vylomeno.Pravý rám u horního rohu zesílený, za holubicí zvlněný.Pod pravým dolním rohem tečka/spojeno/.Před M dole tečka.  
U části nákladu u 4.věže vpravo uprostřed tečka.Nad rohem střechy vodorovná čárka.
- 3 - 20 Paprsky za 6.věží a celkově.Číslice předkloněna, její krček vlevo nahoře zesílený.Linky 5.spirály dole spojeny.Ovál ve 2,15 zeslabený, ve 3,15 přerušený.  
U části nákladu linky 4.spirály vpravo spojeny.
- 4 - 20 Paprsky za 6.věží a celkově.Číslice předkloněna, její krček vlevo nahoře zesílený.Pod 5 vpravo bílá skvrna a barevný oblouk přerušený.Vnější linka 7.spirály vlevo zesílena.
- 5 - 20 Paprsky za 6.věží a celkově.Číslice předkloněna, její krček vlevo nahoře zesílený.Pravý rám v celé délce zeslabený.
- 6 - 20 Paprsky za 6.věží a celkově.Číslice předkloněna, její krček vlevo nahoře zesílený.Nad levou věžičkou 3.věže vlevo tečka.  
U části nákladu pravý rám za holubicí zeslabený.

## ZP 21

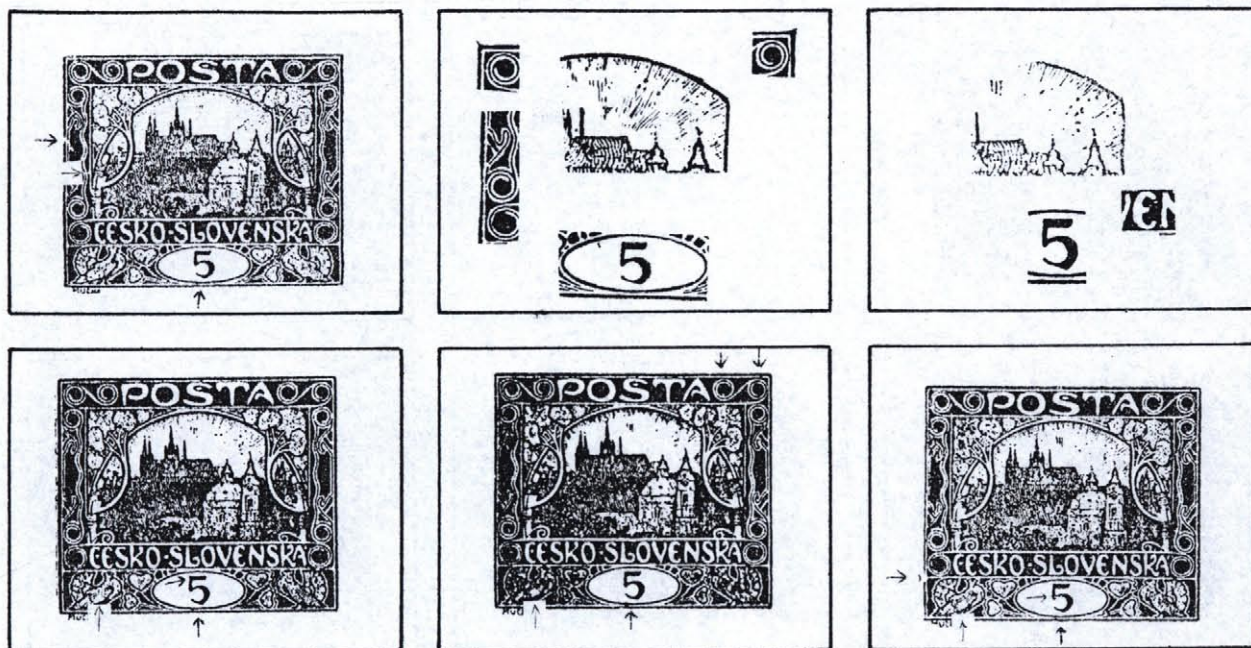

Společný znak 1-6 desky: číslice dole zleva seříznuta.

Společný znak 4-6 desky: v křídle levé holubice bílá skvrna.

- 1 - 21 Číslice dole zleva seříznuta. Levý rám uprostřed přerušný, na spojnici 1. a 2. háčku bílá skvrnka a šikmá čárka. Na levé příčce proti 1. háčku bílá skvrnka. Paprsky nad 5. věží.
- 2 - 21 Číslice dole zleva seříznuta. Pravý horní roh vybíhá. Paprsky celkově. Na oválu v 10,30 čárka. U části nákladu levý horní roh vybíhá. Levý rám od 1. trojúhelníku k 1. spirále zeslabený.
- 3 - 21 Číslice dole zleva seříznuta. Paprsky celkově. Pod horním ramenem E v EN bod.
- 4 - 21 Číslice dole zleva seříznuta. V křídle levé holubice bílá skvrna. Paprsky celkově. Krček číslice vlevo nahoře vylomený. Ovál v dolní části zvlněný. U části nákladu vedle levého horního rohu tečka/spojeno/. Podél celého levého rámu čára. V KÁ a pravé holubici světlina.
- 5 - 21 Číslice dole zleva seříznuta. V křídle levé holubice bílá skvrna. Paprsky celkově. V 6. spirále dole bod. Linka nad 7. spirálou přerušena.
- 6 - 21 Číslice dole zleva seříznuta. V křídle levé holubice bílá skvrna. Paprsky celkově. Levý rám pod 1. spirálou zeslabený, v okraji otisk hřebu. U části nákladu číslice pod krčkem zdola poškozena.

## ZP 22

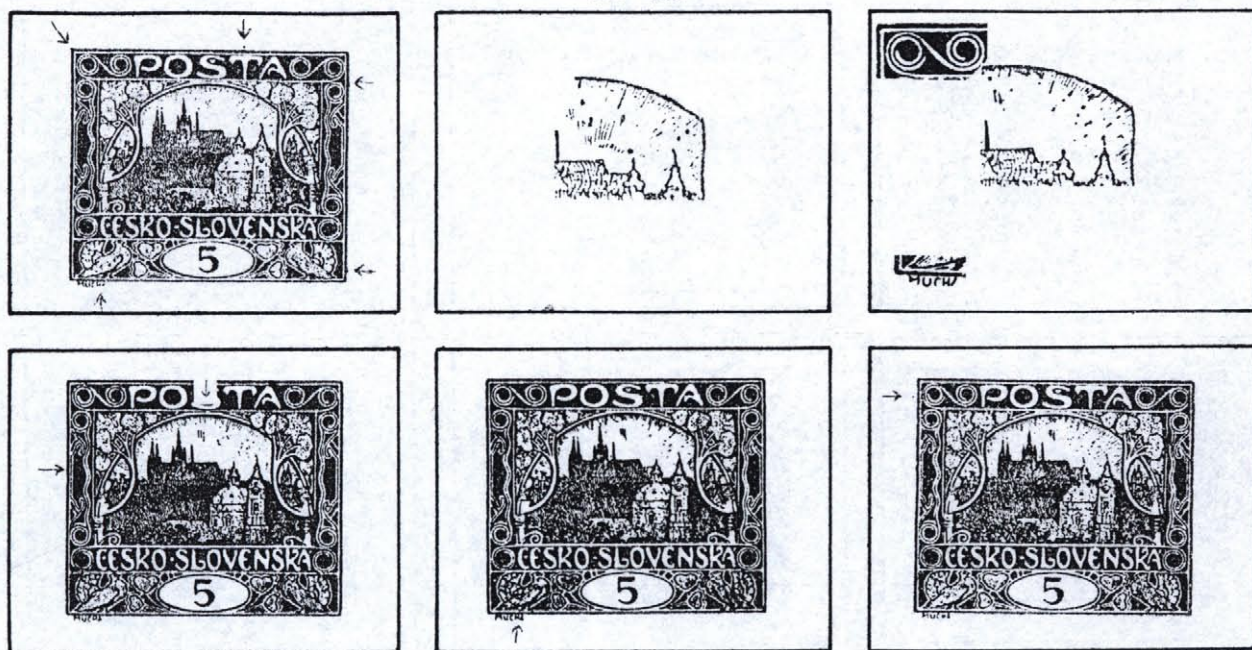

- 1 - 22 V okraji nad T tečka. Levý horní roh vybíhá. Na pravém rámu výčnělky proti 8. spirále a u dolního rohu. Paprsky vpravo nad 4. věží. HA dole seříznuto.
- 2 - 22 Paprsky celkově.
- 3 - 22 4. spirála otevřená-1. spirálový typ. Paprsky celkově. Levá nožka M krátká, C dole seříznuto, A úzké.
- 4 - 22 Barevná linka pod Š přerušena. Linky levé vlnovky uprostřed zesíleny až spojeny. Paprsky celkově. Ovál ve 12,30 zeslabený.
- 5 - 22 Paprsky celkově. Ovál ve 12,00 zeslabený. H dole seříznuto.
- 6 - 22 Paprsky celkově. V levém okraji proti 4. spirále tečka. Ovál ve 12,00 zeslabený.

## ZP 23

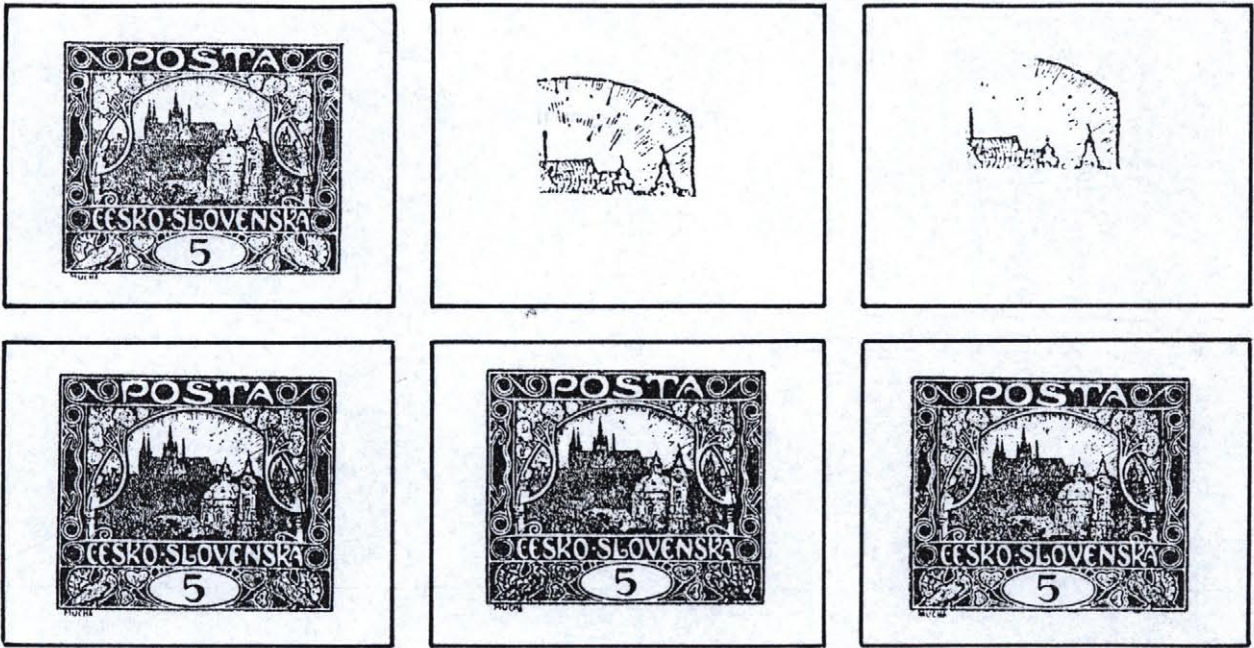

Společný znak 1-6 desky: věžička 6.věže spojena paprskem s pravou větví.

- 1 - 23 Věžička 6.věže spojena paprskem s pravou větví. Linky 3. spirály vpravo spojeny. Pravý horní roh vybíhá. Mezi 8. spirálou a 3. trojúhelníkem bílá skvrna.
- 2 - 23 Věžička 6.věže spojena paprskem s pravou větví. Paprsky celkově.
- 3 - 23 Věžička 6.věže spojena paprskem s pravou větví. Paprsky celkově.
- 4 - 23 Věžička 6.věže spojena paprskem s pravou větví. Paprsky celkově.  
U části nákladu na 3. spirále světlna. Na střeše chrámu sv. Mikuláše světlna.
- 5 - 23 Věžička 6.věže spojena paprskem s pravou větví. Paprsky celkově. A v CHA dolu prodlouženo.
- 6 - 23 Věžička 6.věže spojena paprskem s pravou větví. Paprsky celkově.  
U části nákladu pod štítkem a výzdobou u pravé holubice výčnělky.

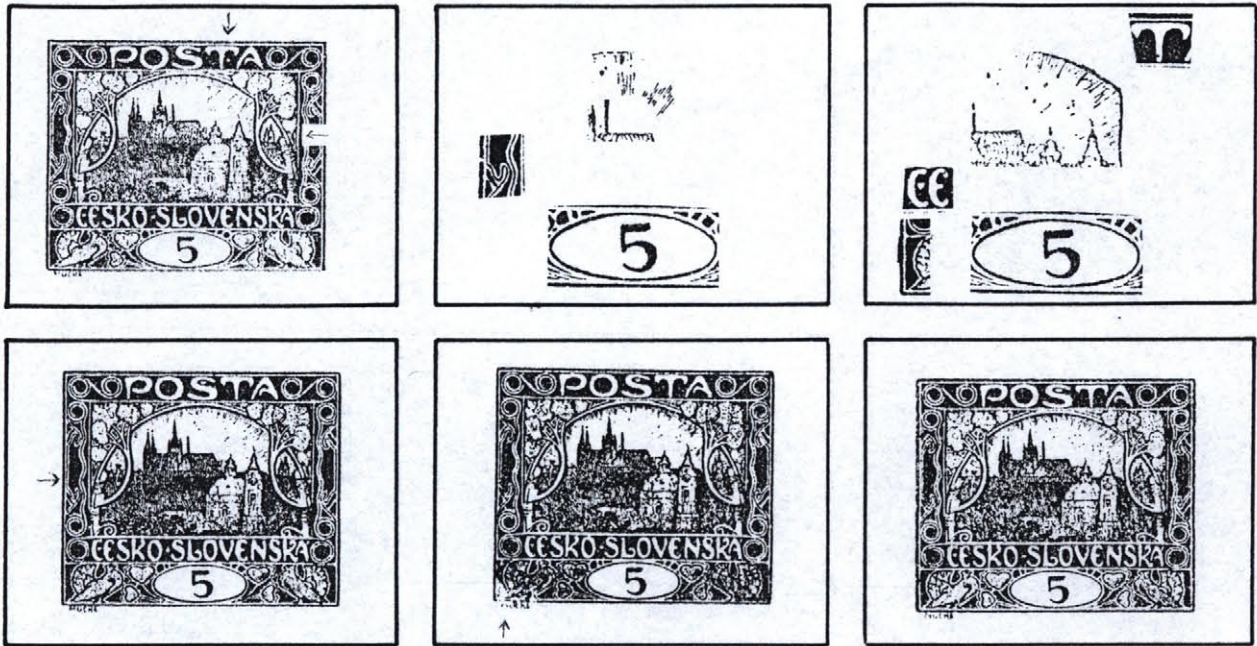

Společný znak 1-6 desky: číslice předkloněna.

- 1 - 24 Číslice předkloněna. U nožky T vpravo uprostřed bod. Paprsky pod 6. a 7. listem. Pravá příčka uprostřed zesílena.
- 2 - 24 Číslice předkloněna. Levý rám proti 1. háčku přerušeno. Paprsky celkově.
- 3 - 24 Číslice předkloněna. Nožka T vlevo dole vylomena. Paprsky celkově. Levý rám za holubičí zesílený. U části nákladu 4. věž nahoře přerušena. V horním obloučku E v ČE tečka.
- 4 - 24 Číslice předkloněna. Paprsky celkově. U části nákladu vlnovka nad 1. háčkem vpravo přerušena.
- 5 - 24 Číslice předkloněna. Paprsky celkově. U části nákladu na levém dolním rohu světlna.
- 6 - 24 Číslice předkloněna. Paprsky celkově.

## ZP 25

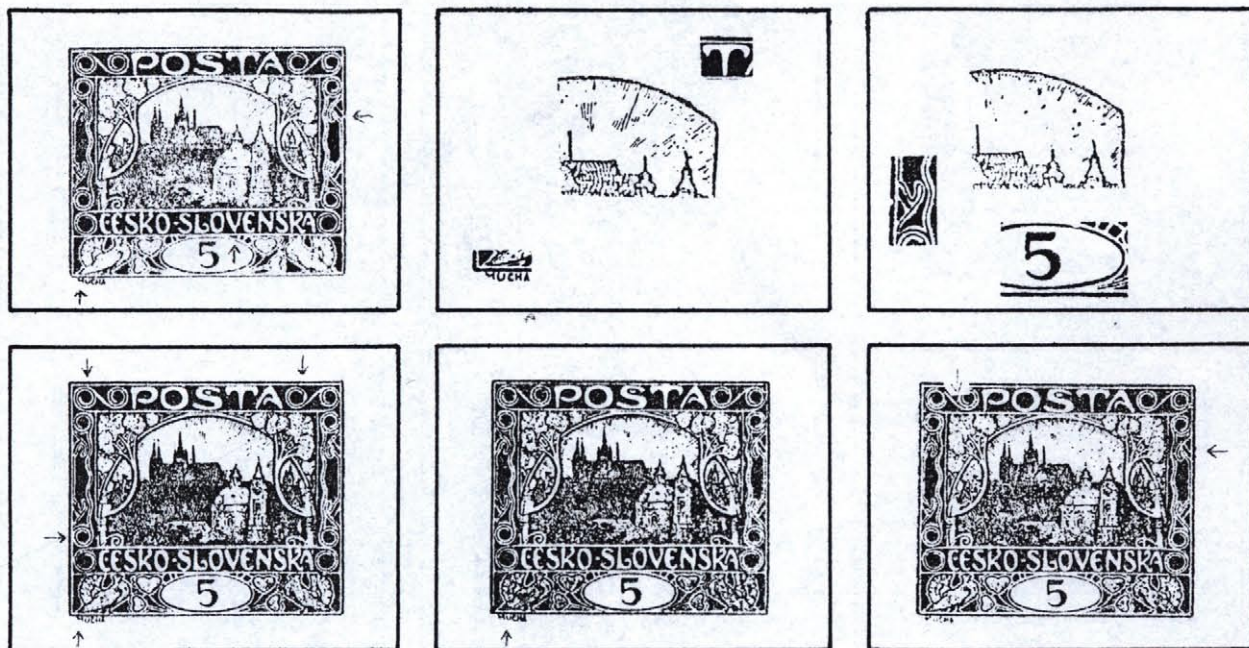

Společný znak 1 a 5 desky: Mucha dole zleva seříznuto.

- 1 - 25 Mucha dole zleva seříznuto. Pravý rám proti 3. trojúhelníku vylomený. Pravá nožka V nahoře rovná, vpravo s výčnělkem.
- 2 - 25 Rám nad T s výčnělkem. Paprsky celkově. Na věžičce 6. věže vpravo výčnělek. M zleva seříznuto.
- 3 - 25 Paprsky celkově. Levý rám proti 1. trojúhelníku vylomený. Ovál v 1,15 zeslabený. Krček číslice vlevo vylomený.
- 4 - 25 4. spirála nahoře spojena s linkou. Linka 6. spirály vpravo zesílena. Paprsky celkově. 2. spirála vlevo spojena s rozšířenou linkou. M zleva seříznuto.
- 5 - 25 Mucha zleva seříznuto. Paprsky celkově.
- 6 - 25 Na 5. spirále vlevo výčnělek. U 3. věže vlevo nahoře tečka. Paprsky celkově. Na pravém rámu u 3. trojúhelníku dva výčnělky.

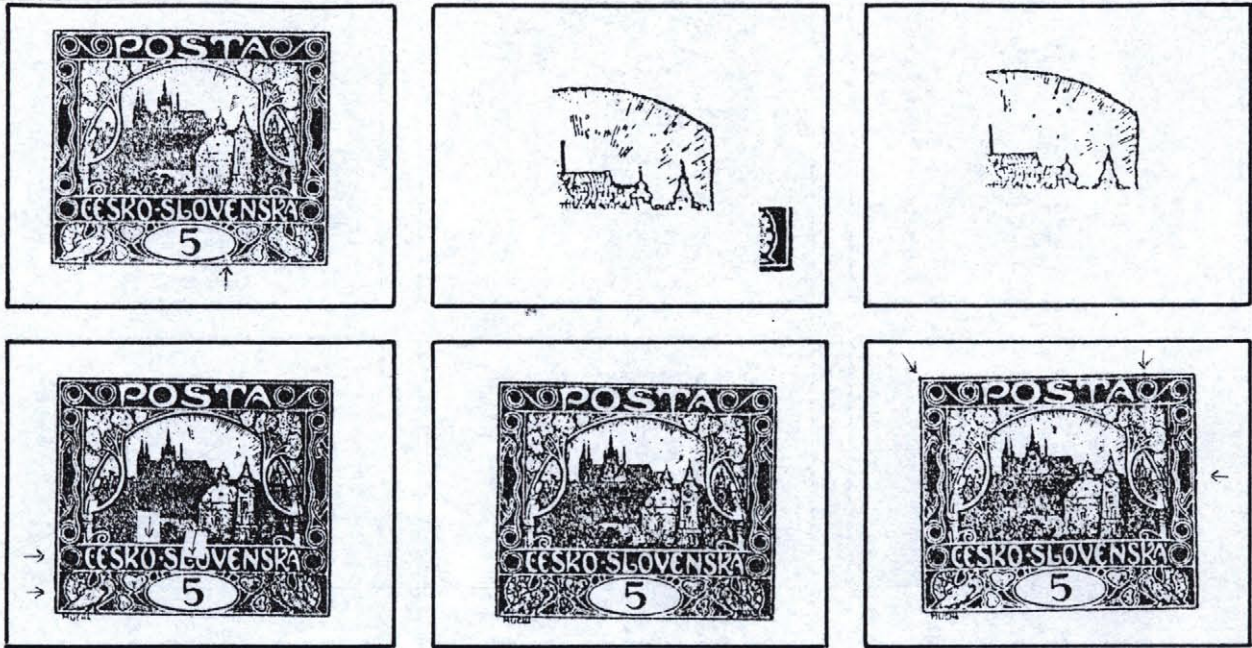

Společný znak 1-6 desky: paprsky nad a za 6.věží.

- 1 - 26 Paprsky nad a za 6.věží.a nahoře mezi 5.a 6.věží.Nad 4.věží tečka.Nad 5.věží vlevo tečka.Ovál ve 4,00 vylomený.
- 2 - 26 Paprsky nad a za 6.věží a celkově.Pravý dolní roh vybíhá.
- 3 - 26 Paprsky nad a za 6.věží a celkově.
- 4 - 26 Paprsky nad a za 6.věží a celkově. 1.spirála vlevo spojena s rozšířenou linkou.Oblouček L vpravo přerušovaný.Levý rám za holubicí vylomený.  
U části nákladu 0 v KO nahoře přerušeno.
- 5 - 26 Paprsky nad a za 6.věží a celkově.
- 6 - 26 Paprsky nad a za 6.věží a celkově.Levý horní roh vybíhá.Rám nad 6.spirálou s výčnělkem.Pravý rám uprostřed vylomený.

## ZP 27

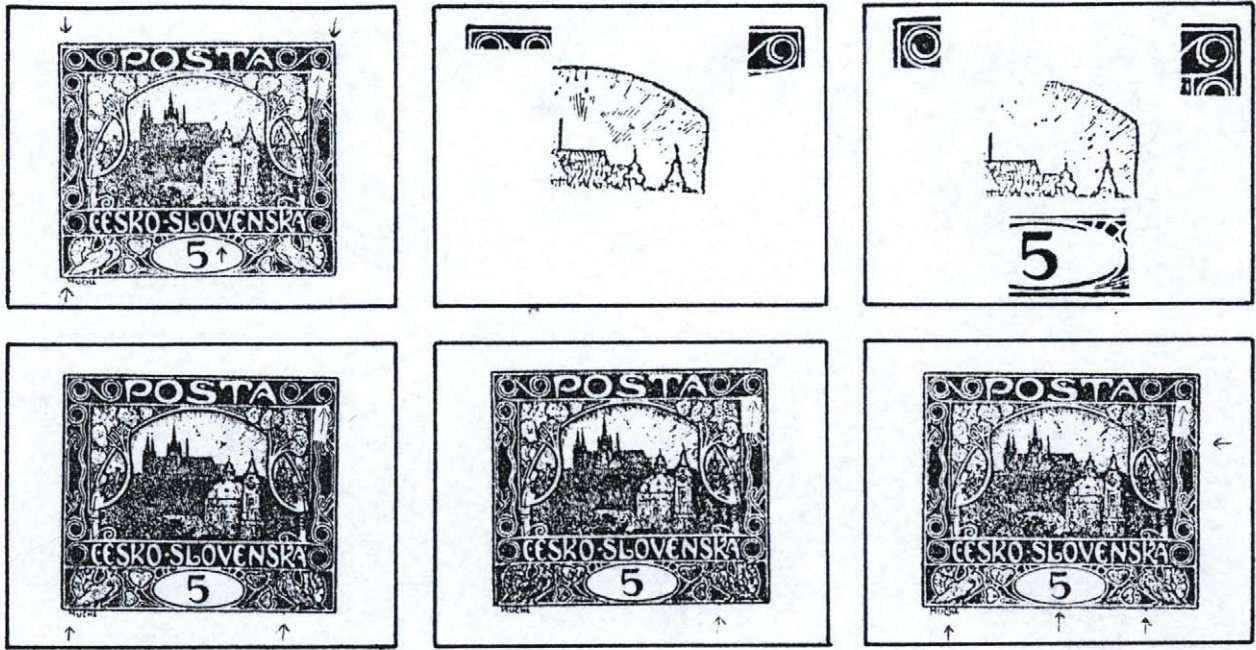

Společný znak 1-6 desky: 7.spirála dole přerušena.

Společný znak 4-6 desky: na rámu pod výzdobou u pravé holubice výčnělek.

- 1 - 27 7.spirála dole přerušena.Na horním rámu u obou rohů výčnělky.Proti rohu střechy šikmý paprsek.Ovál v 1,30 vylomený až přerušovaný.Levá nožka M krátká.
- 2 - 27 7.spirála dole přerušena.Horní rám u levého rohu zesílený.Paprsky celkově.
- 3 - 27 7.spirála dole přerušena.Levý rám u horního rohu vylomený.Paprsky celkově.Ovál v 1,45-3,00 přerušovaný.
- 4 - 27 7.spirála dole přerušena.Na rámu pod výzdobou u pravé holubice výčnělek.Paprsky celkově.Levá nožka M krátká.
- 5 - 27 7.spirála dole přerušena.Na rámu pod výzdobou u pravé holubice výčnělek.Paprsky celkově.
- 6 - 27 7.spirála dole přerušena.Na rámu pod výzdobou u pravé holubice výčnělek.Paprsky celkově.Na rámu pod 3.trojúhelníkem dva vruby.Na oválu v 6,00 výčnělek. C dole protaženo pod H.



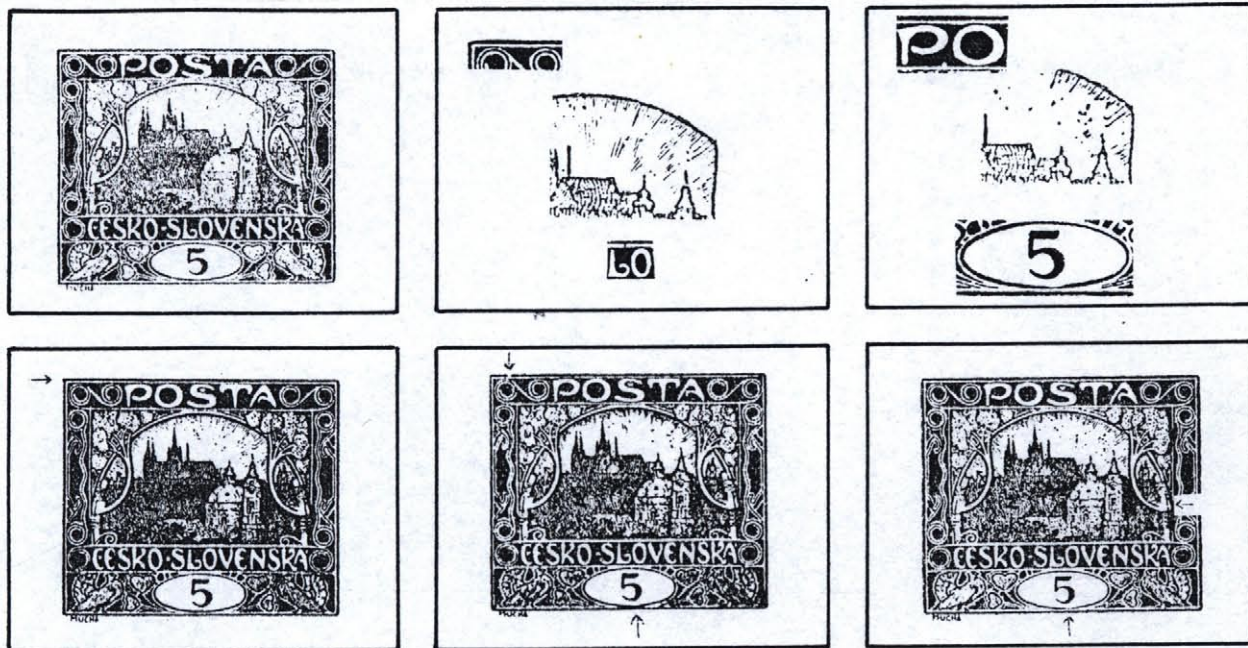

Společný znak 3,5-6 desky: ovál v 5,45 zeslabený.

- 1 - 28 Nad pravou věžičkou 3.věže tečka.Vysoko nad rohen střechy tečka.Nad 5.věží tečka.Paprsky celkově.
- 2 - 28 Horní rám k levému rohu seříznutý.Paprsky celkově.Bílá linka nad LO přerušena.
- 3 - 28 Ovál v 5,45 zeslabený.Na lince dole mezi PO výčnělek.Paprsky celkově.Pravá výzdoba vpravo nad štítkem shora vylomena.
- 4 - 28 Levý horní roh vybíhá doleva.Paprsky celkově.
- 5 - 28 Ovál v 5,45 zeslabený.Rám nad 4.spirálou vylomený.Paprsky celkově.
- 6 - 28 Ovál v 5,45 zeslabený.Paprsky celkově.Kmen pravé větve spojený se zbytkem oblouku.

## ZP 29

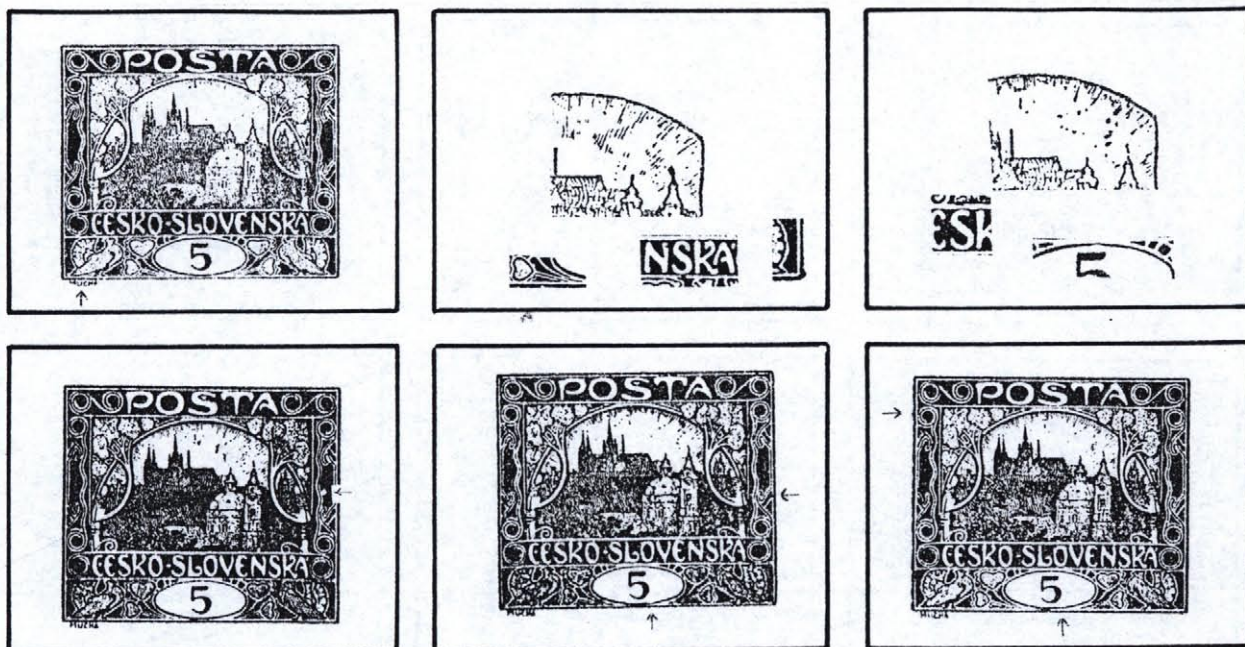

Společný znak 5-6 desky: ovál v 5,15 zeslabený.

- 1 - 29 Paprsky pod Š a nad 6.věží. Nad střechou za 4.věží tečka. Mucha dole seříznuto do oblouku.
- 2 - 29 Paprsky celkově. Pravá nožka N nahoře přerušena, dole zkrácena. Linka pod S ve SKÁ přerušena. Rám pod výzdobou u l. srdce vylomený. Pravý dolní roh vybíhá doprava.
- 3 - 29 Paprsky celkově. Linka nad S ve SKO shora vylomena. Ovál ve 12,15 zeslabený.
- 4 - 29 Paprsky celkově. Na pravé vlnovce bílá skvrna.
- 5 - 29 Ovál v 5,15 zeslabený. Paprsky celkově. Bílá linka nad 4. trojúhelníkem přerušena.
- 6 - 29 Ovál v 5,15 zeslabený. Na levém rámu proti 3. spirále výčnělek. Paprsky celkově.

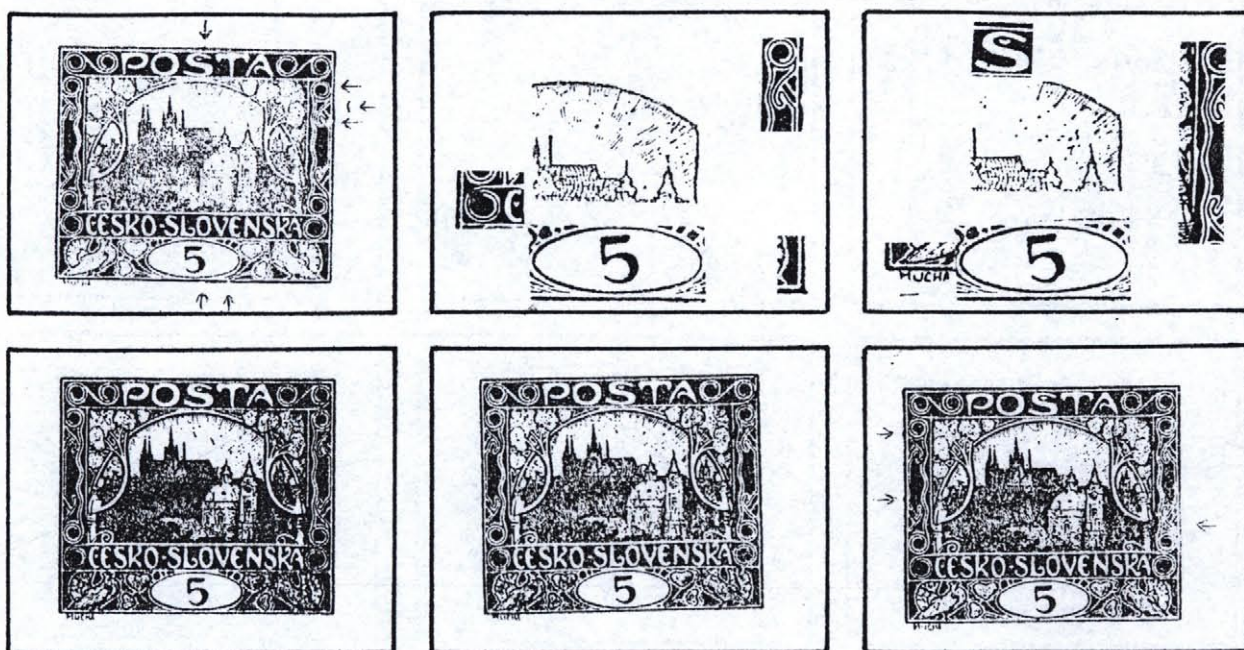

Společný znak 1-6 desky: číslice předkloněna.

- 1 - 30 Číslice předkloněna. Rám nad Š s výčnělkem. Pravý rám mezi 7. a 8. spirálou zeslabený. Pod 3. trojúhelníkem bílá skvrna. Rám pod štítkem vylomený, dále vpravo přerušovaný. U části nákladu v okraji proti 3. trojúhelníku otisk hřebu.
- 2 - 30 Číslice předkloněna. Paprsky celkově. Rám u 3. trojúhelníku zeslabený. 1. spirála vlevo nahoře přerušena. U části nákladu pravý rám u 8. spirály přerušovaný. Pravý dolní roh zesílený a vybíhá.
- 3 - 30 Číslice předkloněna, dole zprava seříznuta. Š u dolního zakončení shora vylomeno. Paprsky celkově. Pravá příčka dole rozšířena. U části nákladu nízko pod MU vodorovná čára.
- 4 - 30 Číslice předkloněna. Paprsky celkově.
- 5 - 30 Číslice předkloněna. Paprsky celkově.
- 6 - 30 Číslice předkloněna. Paprsky celkově. Na levém rámu výčnělky uprotřed a proti 3. spirále. U části nákladu kolem 4. trojúhelníku a 9. spirále světlina.

## ZP 31

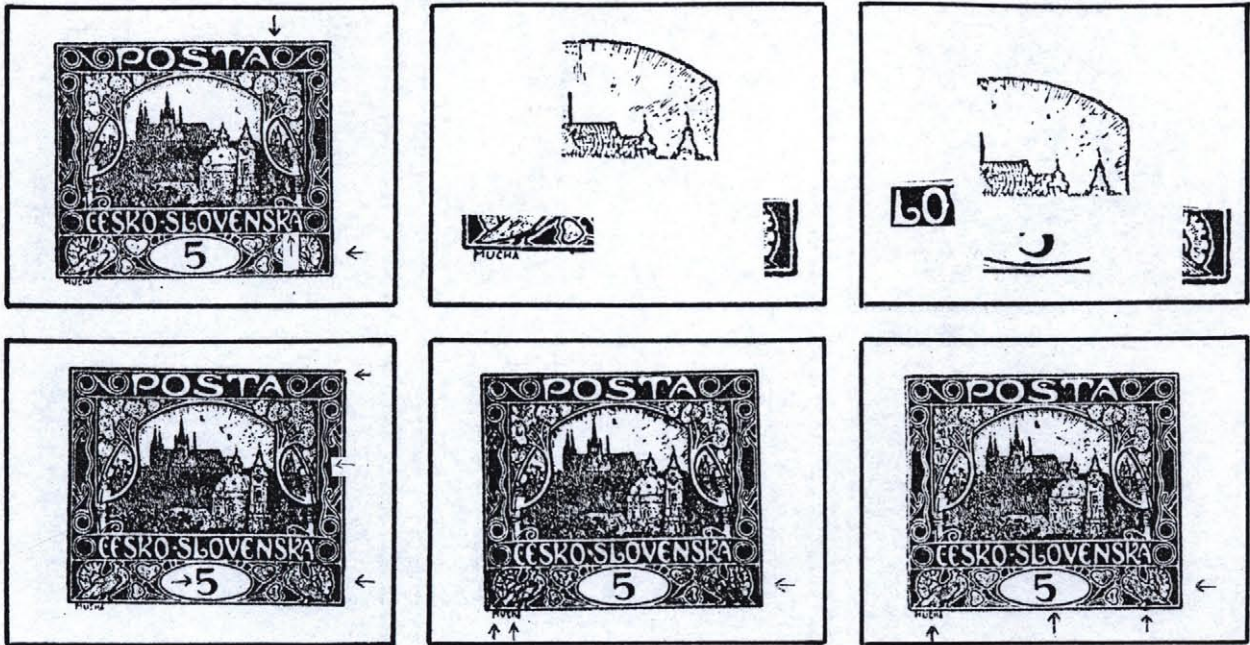

Společný znak 1-6 desky: rám za pravou holubicí zeslabený.

- 1 - 31 Rám za pravou holubicí zeslabený. Linky 6. spirály vlevo spojeny. Paprsky vpravo nad 4. věží. Pod levou nožkou Á bod.
- 2 - 31 Rám za pravou holubicí zeslabený. Paprsky celkově. Na rámu pod 1. srdcem výčnělek. Levá nožka M delší.
- 3 - 31 Rám za pravou holubicí zeslabený. Paprsky celkově. Na O ve SLO vpravo výčnělek. Na oválu v 6,00 výčnělek.
- 4 - 31 Rám za pravou holubicí zeslabený, u horního rohu vylomený. Paprsky celkově. Krček číslice vlevo dole vylomený. U části nákladu pravá vlnovka uprostřed přerušena.
- 5 - 31 Pravý rám za holubicí zeslabený. Paprsky celkově. Levá nožka M delší. U části nákladu nad rohem střechy tečka. C a A v CHA dolu prodlouženy.
- 6 - 31 Rám za pravou holubicí zeslabený. Paprsky celkově. Na číslici vpravo dole výčnělek. Na rámu pod nohou pravé holubice výčnělek. C v CHA dolu prodlouženo. U části nákladu levý rám v celé délce zeslabený, okrajová linka zesílena.

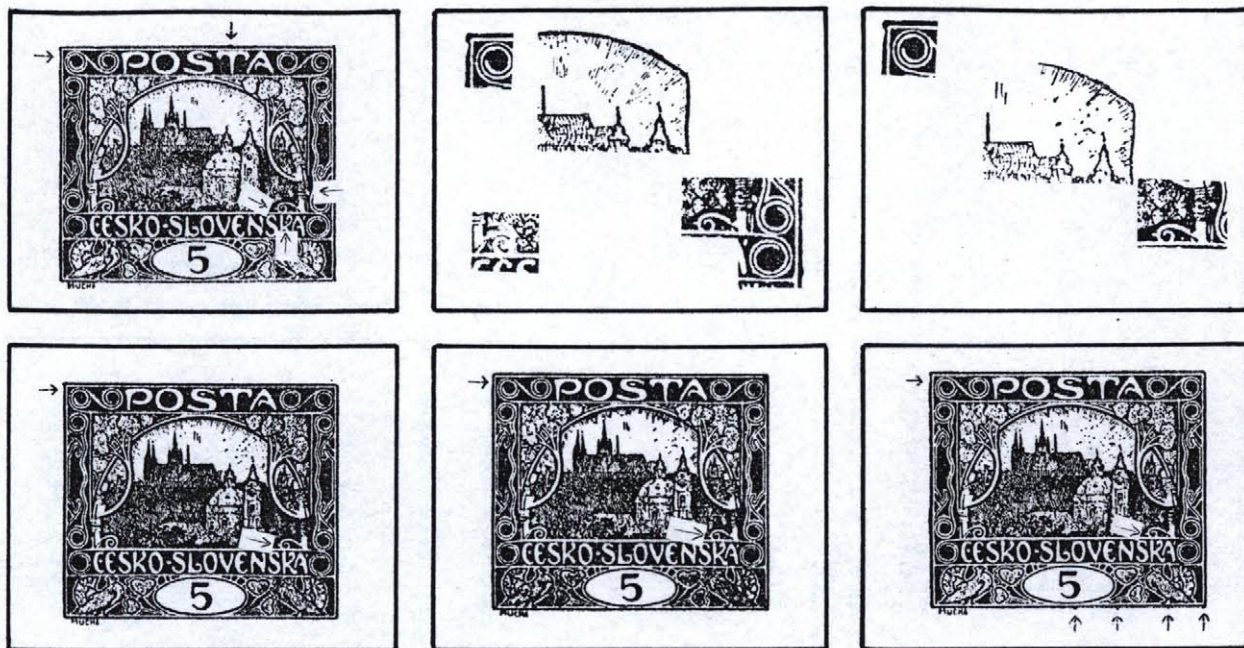

Společný znak 1-6 desky: levý rám u horního rohu zeslabený. Na pravém závitu vlevo výčnělek.

Společný znak 1-3 desky: u dolního vázání pravé větve vpravo bílá skvrna.

- 1 - 32 Levý rám u horního rohu zeslabený. Na pravém závitu vlevo výčnělek. U dolního vázání pravé větve vpravo bílá skvrna. Rám nad T s výčnělkem. Paprsky vpravo nad 4. věží. Mezi horními nožkami K ve SKÁ bod.
- 2 - 32 Levý rám u horního rohu zeslabený. Na pravém závitu vlevo výčnělek. U dolního vázání pravé větve vpravo bílá skvrna. Paprsky celkově. Rám proti 10. spirále zesílený. U části nákladu na levém závitu světlna.
- 3 - 32 Levý rám u horního rohu zeslabený. Na pravém závitu vlevo výčnělek. U dolního vázání pravé větve vpravo bílá skvrna. Paprsky celkově.
- 4 - 32 Levý rám u horního rohu zeslabený. Na pravém závitu vlevo výčnělek. Paprsky celkově.
- 5 - 32 Levý rám u horního rohu zeslabený. Na pravém závitu vlevo výčnělek. Paprsky celkově.
- 6 - 32 Levý rám u horního rohu zeslabený. Na pravém závitu vlevo výčnělek. Paprsky celkově. Na dolním rámu výčnělky pod číslicí, výzdobou u 4. srdce, nohou pravé holubice a pravým rohem.

## ZP 33

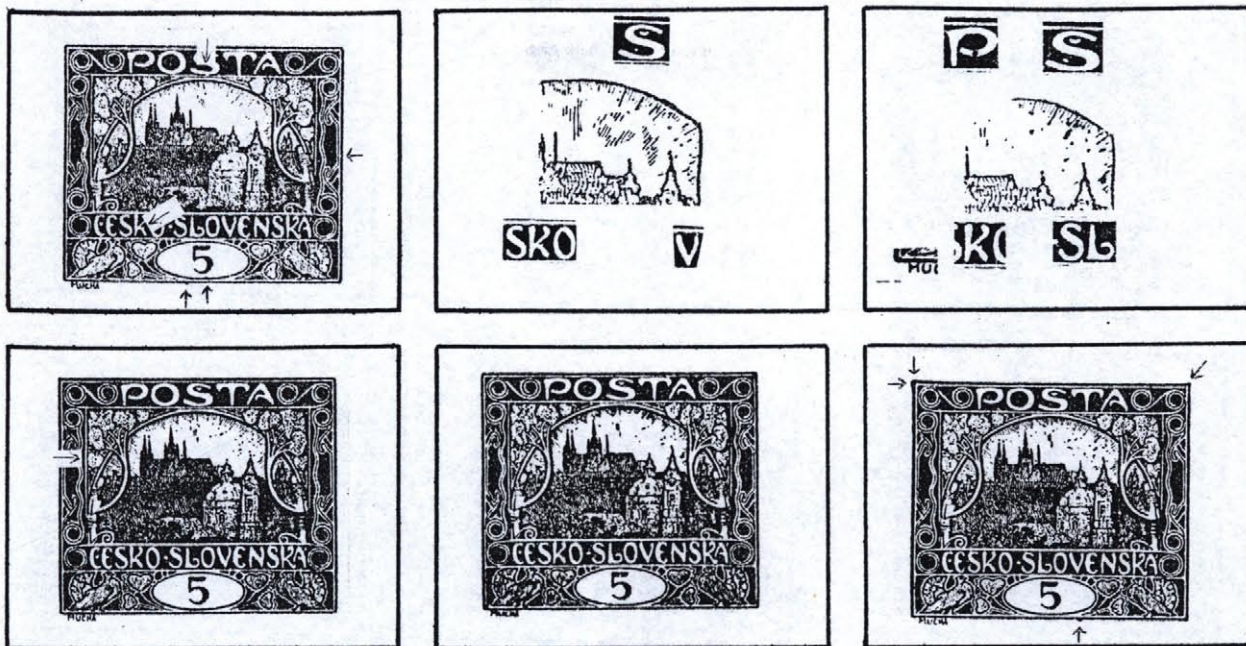

Společný znak 1-3 desky: na dolní šikmé nožce K v KO vpravo výčnělek.

Společný znak 2-3 desky: nad dolním obloučkem Š bod.

Společný znak 2,4 a 6 desky: za věžičkou 6.věže tečka.

Společný znak 3-6 desky: na střeše za 4.věží výčnělek.

- 1 - 33 Na dolní šikmé nožce K v KO vpravo výčnělek. Š dole spojeno s linkou. Paprsky vpravo nad 4.věží. Pravý rám uprostřed zevnitř vylomený až přerušeno. Na oválu v 6,00 výčnělek. Na rámu pod štítkem výčnělek.
- 2 - 33 Na dolní šikmé nožce K v KO vpravo výčnělek. Nad dolním obloučkem Š bod. Za věžičkou 6.věže tečka. Paprsky celkově. Pravá nožka V nahoru prodloužena.
- 3 - 33 Na dolní šikmé nožce K v KO vpravo výčnělek. Nad dolním obloučkem Š bod. Na střeše za 4.věží výčnělek. Paprsky celkově. Za S ve SLO dole vrub do pásu. U části nákladu břicho P dole přerušeno. 4.věž nahoře přerušena. Nízko pod levým dolním rohem vodorovná čára.
- 4 - 33 Za věžičkou 6.věže tečka. Na střeše za 4.věží výčnělek. Levá příčka uprostřed zesílena. Paprsky celkově.
- 5 - 33 Na střeše za 4.věží výčnělek. Paprsky celkově.
- 6 - 33 Za věžičkou 6.věže tečka. Na střeše za 4.věží výčnělek. Rámy u levého horního rohu zesíleny. Pravý horní roh vybíhá. Paprsky celkově. Na rámu pod štítkem vpravo výčnělek.

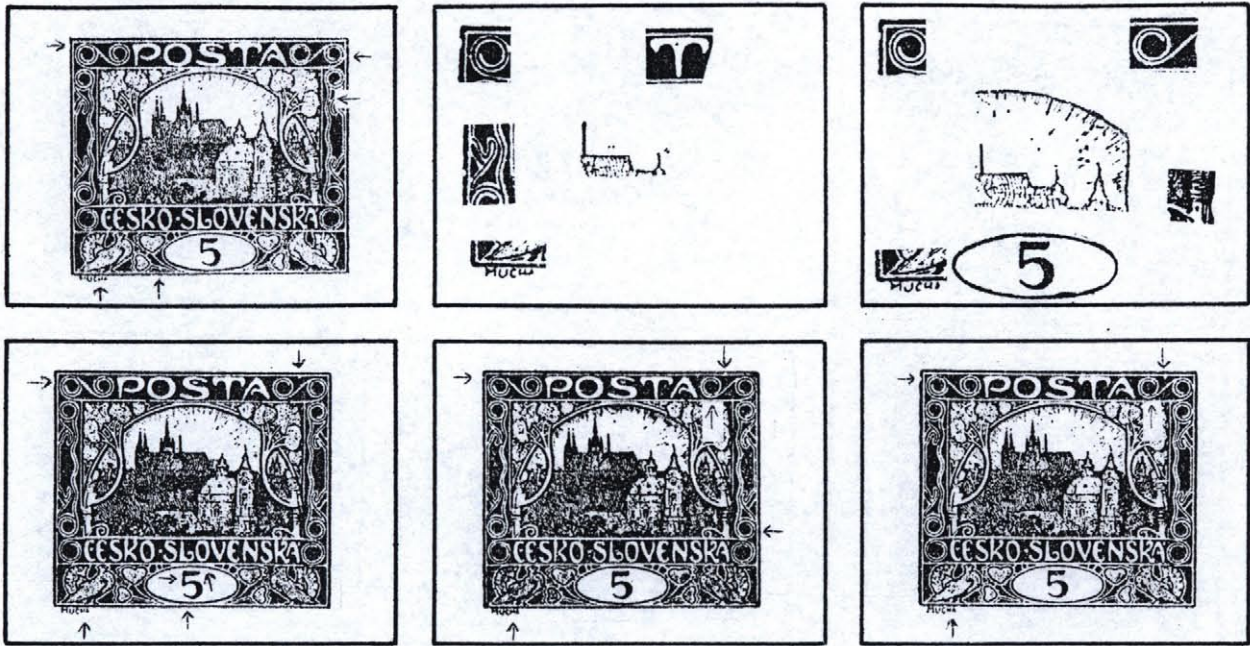

Společný znak 1-6 desky: HA dole seříznuto.

Společný znak 1-4 desky: levý rám u horního rohu vylomený.

Společný znak 3,5-6 desky: 6.spirála dole přerušena.

Společný znak 4 a 6 desky: pás mezi 6.a 7.spirálou shora vylomený.

- 1 - 34 HA dole seříznuto.Levý rám u horního rohu vylomený.Linky 7.spirály vpravo spojeny.Linky výzdoby pod 8.spirálou spojeny.Paprsky pod 8.Linka mezi dolní a střední výzdobou u 1.srdce přerušena.  
U části nákladu proti levému hornímu rohu čárka/spojeno/.
- 2 - 34 HA dole seříznuto.Levý rám u horního rohu a proti 1.trojúhelníku vylomený.V nožce T nahoře tečka.Nad střechou za 4.věží dvě-tři tečky.U vrcholu 5.věže vpravo dvě tečky /spojeny v čárku/.
- 3 - 34 HA dole seříznuto.Levý rám u horního rohu vylomený.6.spirála dole přerušena.Paprsky celkově.Ovál v 5,00 zesílený.  
U části nákladu v patě pravé větve skvrna.
- 4 - 34 HA dole seříznuto.Levý rám u horního rohu vylomený.Pás mezi 6.a 7.spirálou shora vylomený.Paprsky celkově.Ovál ve 12,45 vylomený.
- 5 - 34 HA dole seříznuto.6.spirála dole přerušena.Rám mezi 6.a 7.spirálou zdola vylomený.Paprsky celkově. 9.spirála vpravo přerušena.  
U části nákladu levý rám u horního rohu vylomený.
- 6 - 34 HA dole seříznuto.6.spirála dole přerušena.Pás mezi 6.a 7.spirálou shora vylomený.Paprsky celkově.  
U části nákladu levý rám u horního rohu vylomený.

Doplňěk textu.

- 4 - 34 Krček číslice vlevo uprostřed zeslabený,oblouček dole zleva seříznutý.

## ZP 35

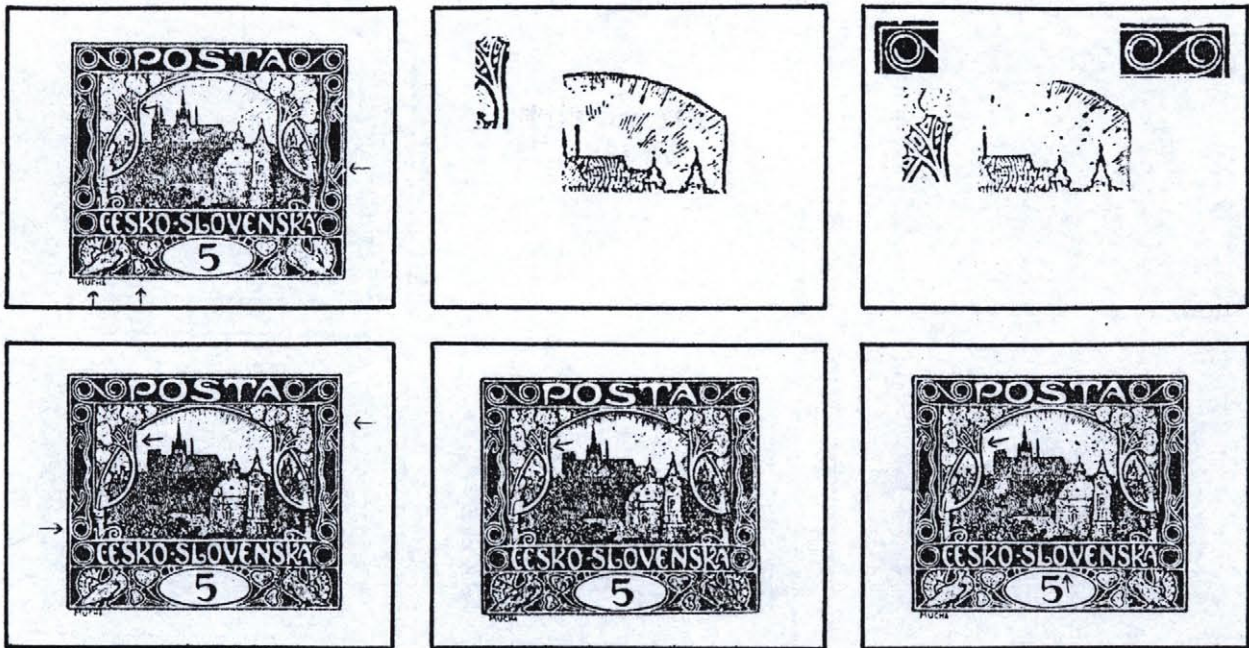

Společný znak 1-6 desky: na stonku 4. listu vpravo výčnělek.

- 1 - 35 Na stonku 4. listu vpravo výčnělek. Paprsky nad 5. a 6. věží. Rám nad 4. trojúhelníkem zevnitř vylomený. Na rámu pod 1. srdcem výčnělek. C v CHA dole seříznuto.
- 2 - 35 Na stonku 4. listu vpravo výčnělek. Paprsky celkově.
- 3 - 35 Na stonku 4. listu vpravo výčnělek. Horní rám nad 4. spirálou vylomený a 7. spirálou zeslabený. Linky 6. spirály vlevo spojeny. Paprsky celkově. U části nákladu 4. věž nahoře přerušena. Pravý rám v celé délce zdvojený.
- 4 - 35 Na stonku 4. listu vpravo výčnělek. Paprsky celkově. 2. spirála vlevo spojena s rozšířenou linkou. U části nákladu rám mezi 8. spirálou a 3. trojúhelníkem zesílený.
- 5 - 35 Na stonku 4. listu vpravo výčnělek. Paprsky celkově.
- 6 - 35 Na stonku 4. listu vpravo výčnělek. Paprsky celkově. Na oválu ve 12,45 výčnělek.



## ZP 36

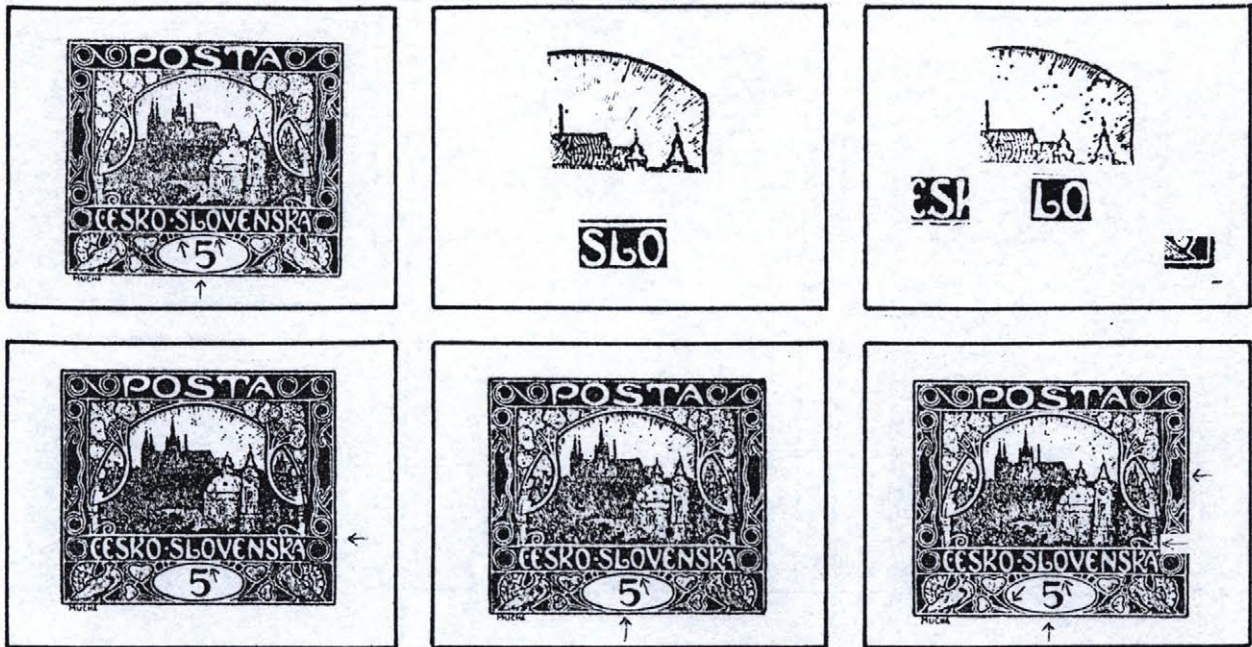

Společný znak 1-6 desky: na 0 ve SLO vpravo dole výčnělek.

- 1 - 36 Na 0 ve SLO vpravo dole výčnělek. Paprsky nad 4. a 6. věží. Podlouhlá výzdoba vlevo nad štítkem zdola vylomena. Ovál v 6,15 zeslabený.
- 2 - 36 Na 0 ve SLO vpravo dole výčnělek. U 4. věže vpravo nahoře tečka. Paprsky celkově.
- 3 - 36 Na 0 ve SLO vpravo dole výčnělek. Paprsky celkově. Dolní zakončení S ve SKO zesíleno. U části nákladu nízko pod pravým dolním rohem vodorovná čára.
- 4 - 36 Na 0 ve SLO vpravo dole výčnělek. Paprsky celkově. Rám mezi 9. a 10. spirálou vylomený.
- 5 - 36 Na 0 ve SLO vpravo dole výčnělek. Paprsky celkově. Ovál v 5,30-7,00 zeslabený.
- 6 - 36 Na 0 ve SLO vpravo dole výčnělek. Paprsky celkově. Pravý rám uprostřed vylomený. Ovál v 5,45-7,00 zeslabený, v 8,00 vylomený. Levá nožka M delší. U části nákladu v patě kmenu pravé větve tečka.

## ZP 37

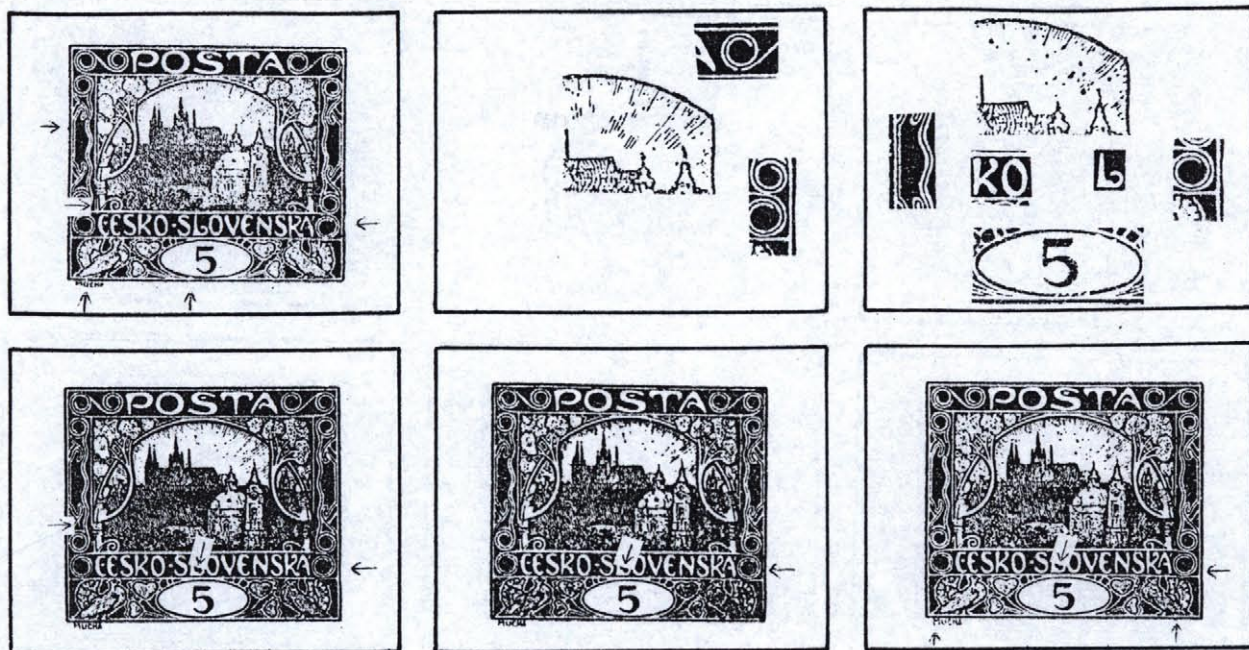

Společný znak 1-6 desky: rám za 10. spirálou zeslabený.

Společný znak 3-6 desky: paprsky nad 6. věží. L dole uvnitř zesíleno.

- 1 - 37 Rám za 10. spirálou zeslabený. Paprsky pod 5 a nad 5. a 6. věží. Na rámu proti 1. listu výčnělek. Dlouhý pahýl levé příčky dole spojený s linkou. Ovál v 6,45 vylomený. Rám nad U přerušený.
- 2 - 37 Rám za 10. spirálou zeslabený. 6. spirála dole přerušena. Paprsky celkově. Na rámu pod štítkem a nohou pravé holubice výčnělky.
- 3 - 37 Rám za 10. spirálou zeslabený. Paprsky nad 6. věží a celkově. L dole uvnitř zesíleno. Levý rám uprostřed 2x vylomený až přerušený. O v KO dole spojeno s linkou. Ovál v 1,30 a 1,45 vylomený, ve 4,30-6,00 5x vylomený až přerušený. U části nákladu nad pravým horním rohem vpravo vodorovná čára.
- 4 - 37 Rám za 10. spirálou zeslabený. Paprsky nad 6. věží a celkově. L dole uvnitř zesíleno. U části nákladu ve výzdobě nad 2 spirálou bílá čárka.
- 5 - 37 Rám za 10. spirálou zeslabený. Paprsky nad 6. věží a celkově. L dole uvnitř zesíleno.
- 6 - 37 Rám za 10. spirálou zeslabený. Paprsky nad 6. věží a celkově. L dole uvnitř zesíleno. Levá nožka M delší. U části nákladu na rámu pod křídlem pravé holubice výčnělek.

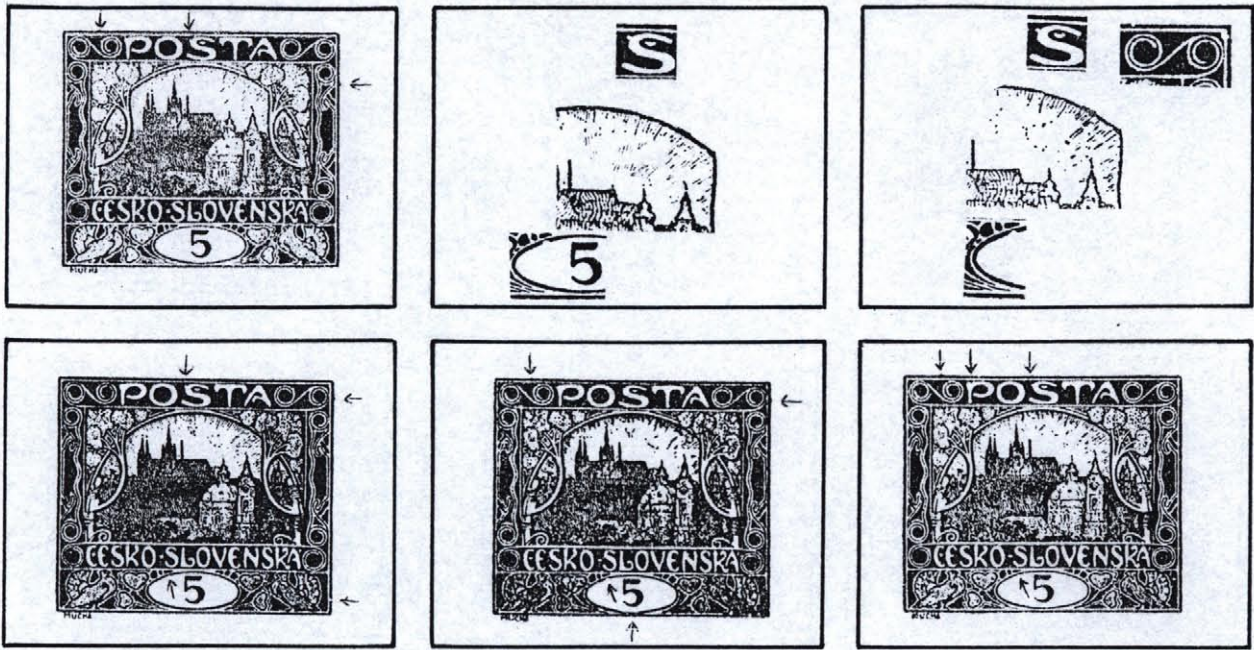

Společný znak 1-4 a 6 desky: na Š vlevo nahoře výčnělek.

Společný znak 2-6 desky: paprsky za věžičkou 6.věže.Ovál v 10,30 vylomený.

Společný znak 1,5-6 desky: na rámu mezi 4.a 5.spirálou výčnělek.

- 1 - 38 Na Š vlevo nahoře výčnělek.Na rámu mezi 4.a 5.spirálou výčnělek.Paprsky nad 5.věží.V okraji nad 3.trojúhelníkem tečka až výčnělek na rámu.
- 2 - 38 Na Š vlevo nahoře výčnělek.Paprsky za věžičkou 6.věže a celkově.Ovál v 10,30 vylomený.Nad rohem střechy tečka. Proti pravému dolnímu rohu tečka/spojeno/.
- 3 - 38 Na Š vlevo nahoře výčnělek.Paprsky za věžičkou 6.věže a celkově.Ovál v 10,30 vylomený.Rám nad 6.spirálou vylomený.Nad 7.spirálou roh pásu poškozený a pravý rám přerušovaný.
- 4 - 38 Na Š vlevo nahoře výčnělek.Paprsky za věžičkou 6.věže a celkově.Ovál v 10,30 vylomený.Pravý rám za holubicí zevnitř vylomený až přerušovaný.  
U části nákladu na rámu za 7.spirálou výčnělek.
- 5 - 38 Paprsky za věžičkou 6.věže a celkově.Ovál v 10,30 vylomený,v 5,30-6,30 zeslabený.Na rámu mezi 4.a 5.spirálou výčnělek.Na rámu za 7.spirálou výčnělek.
- 6 - 38 Na Š vlevo nahoře výčnělek.Paprsky za věžičkou 6.věže a celkově.Ovál v 10,30 vylomený.Na rámu mezi 4.a 5.spirálou výčnělek.P vlevo nahoře vylomeno.

## ZP 39

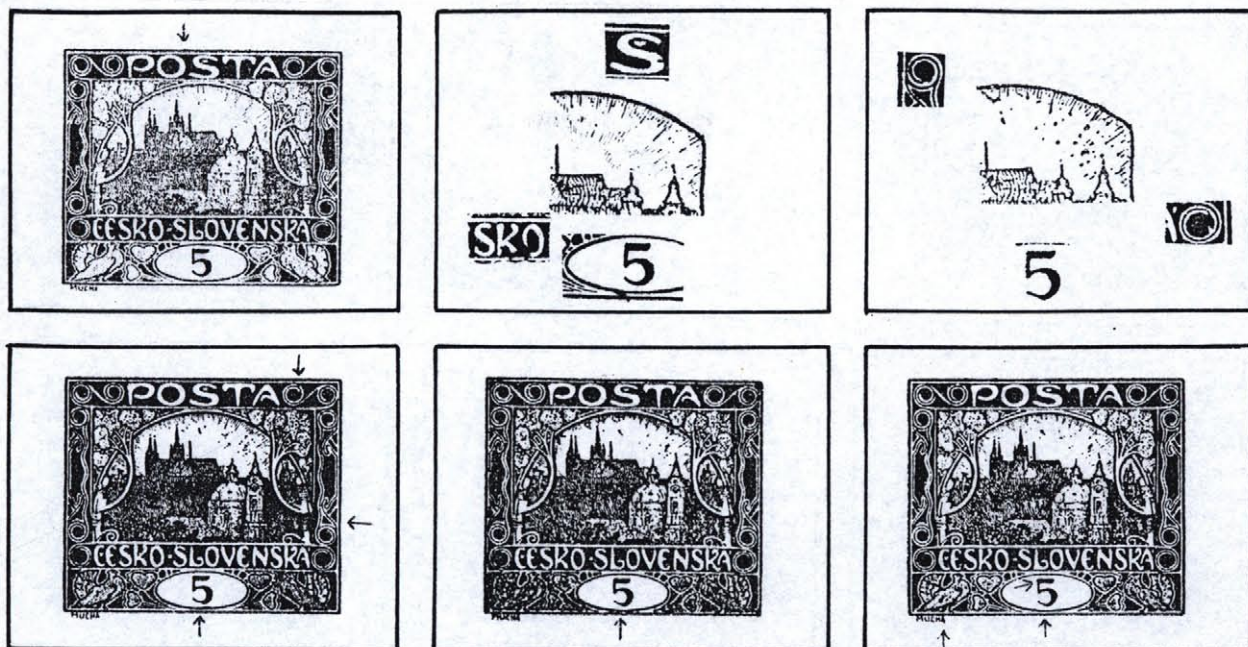

Společný znak 1-6 desky: paprsky za věžičkou 6.věže.

Společný znak 3-6 desky: číslice dole zleva seříznuta.

- 1 - 39 Paprsky za věžičkou 6.věže a celkově.Na rámu mezi OŠ výčnělek.
- 2 - 39 Paprsky za věžičkou 6.věže a celkově.Š vpravo dole vylomeno.Svislá nožka K v KO dole vpravo vylomena,pravá dolní nožka krátká. O v KO dole přerušeno.Linka pod K a O přerušena.Štítek v 6,45 spojený s rámem,na rámu výčnělek.
- 3 - 39 Paprsky za věžičkou 6.věže a celkově.Číslice dole zleva seříznuta.Ve 3.spirále dole výčnělek.V 10.spirále vpravo výčnělek.
- 4 - 39 Paprsky za věžičkou 6.věže a celkově.Číslice dole zleva seříznuta. 6.spirála vpravo nahoře přerušena.Pravý rám od 4.trojúhelníku k 9,spirále zeslabený.Ovál v 6,00 zesílený.
- 5 - 39 Paprsky za věžičkou 6.věže.Číslice dole zleva seříznuta.
- 6 - 39 Paprsky za věžičkou 6.věže.Číslice dole zleva seříznuta. Na krčku číslice vlevo nahoře výčnělek.Pravá nožka A v CHA prodloužena.

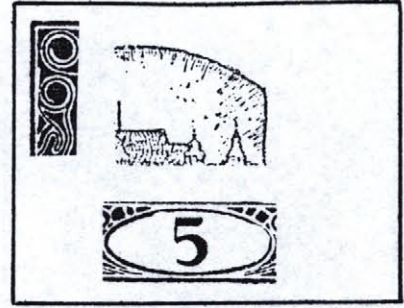
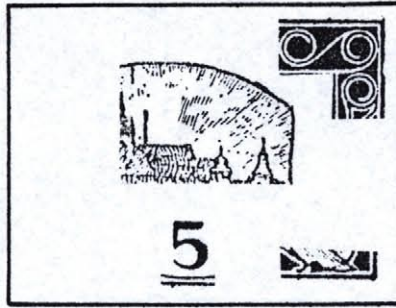

- 1 - 40 Na rámu nad 5.spirálou a mezi ŠT výčnělky.Paprsky nad 3.a 4.věží.Nad 5.věží tečka.Na levém rámu u dolního rohu výčnělek.Pravý rám u dolního,rohu zeslabený.
- 2 - 40 Na rámu mezi 6.a 7.spirálou výčnělek.Pravý horní roh vybíhá nahoru.Pravý rám mezi 7.a 8.spirálou zeslabený.Paprsky celkově.V okraji pod číslicí a nohou pravé holubice tečky až výčnělky na rámu.Pravý dolní roh vybíhá dolu.
- 3 - 40 Levá okrajová linka proti 3.spirále rozšířena.Paprsky celkově.Ovál v 11,15 a 2,00 přerušený.
- 4 - 40 Levý rám u horního rohu zeslabený.Paprsky celkově.  
U části nákladu v okraji proti 8.spirále otisk hřebu.
- 5 - 40 Paprsky celkově.
- 6 - 40 Rám nad 5.spirálou s výčnělkem.Paprsky celkově.Nad pravou nožkou N bod.Nožky M zahnutý doprava,C dole vylomeno až přerušeno.  
U části nákladu rám před M přerušený.

Doplňěk textu.

- 3 - 40 Krček číslice zeslabený,oblouček zkrácený.

## ZP 41

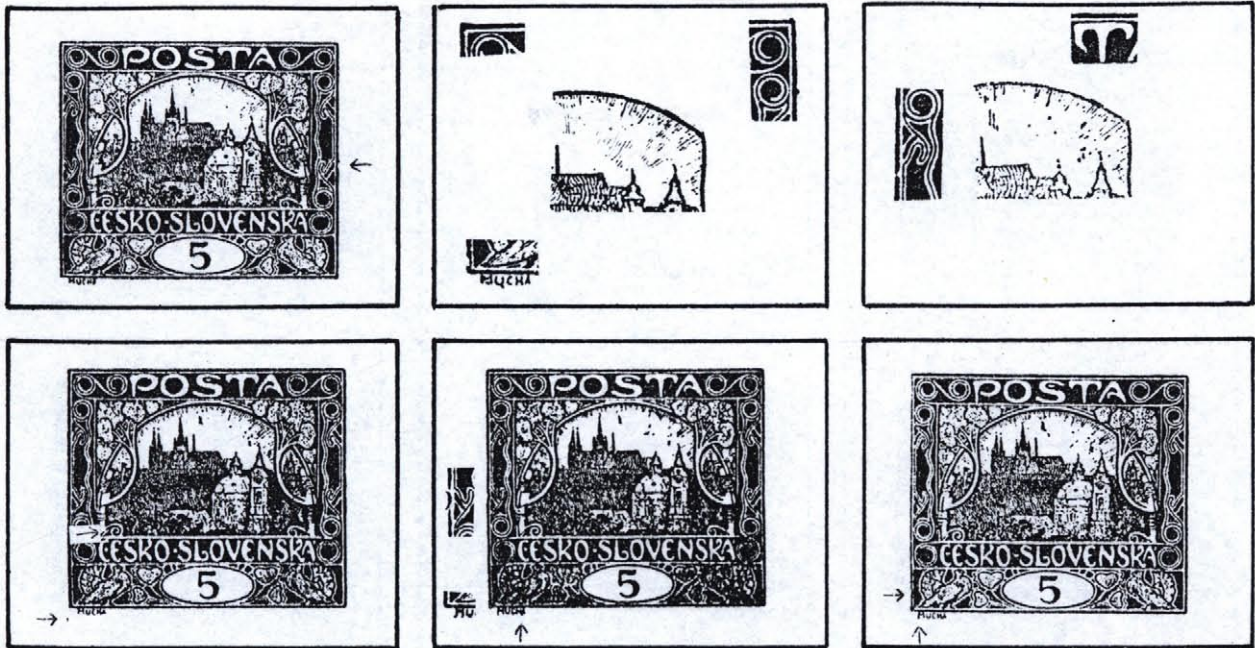

- 1 - 41 Paprsky pod Š a nad 5.a 6.věží.Pravý rám nad 4.trojúhelníkem vylomený a s výčnělkem.
- 2 - 41 Horní rám k levému rohu zesílený.Pravý horní roh vybíhá nahoru.Na rámu proti 8.spirále výčnělek.Paprsky celkově.Mezi nožkami M tečka.Pod U vpravo tečka.  
U části nákladu levý rám u dolního rohu vylomený.
- 3 - 41 Levé rameno T dolu prodlouženo a zahnuto.Levý rám pod 2.trojúhelníkem zevnitř vylomený až přerušený.Paprsky celkově.
- 4 - 41 Paprsky celkově.Pata levé větve vpravo spojena s bílou čarou.  
U části nákladu pod levým dolním rohem svislá čára.
- 5 - 41 Paprsky celkově.Levý rám nad 1.trojúhelníkem zeslabený.Levá nožka A v CHA delší.  
U části nákladu rám nad 1.trojúhelníkem přerušený otiskem hřebu.Nožky M doleva zahnuty.
- 6 - 41 Paprsky celkově.Levý rám za holubicí vylomený.Levá nožka M delší.  
U části nákladu levý rám v celé délce zeslabený.

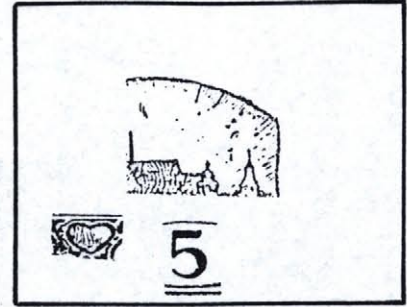
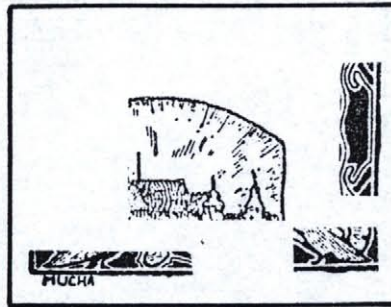

Společný znak 1-6 desky: paprsky za věžičkou 6.věže.

- 1 - 42 Paprsky za věžičkou 6.věže.Na horním rámu nad 0 vlevo výčnělek.Paprsky vpravo nad 4.věží.Nad 5.věží vpravo tečka. Na rámu pod štítkem vpravo výčnělek.Pravý dolní roh vybíhá dolu.V okraji pod výzdobou u pravé holubice tečka až výčnělek na rámu.Pravá nožka M zahnutá doleva.
- 2 - 42 Paprsky za věžičkou 6.věže a celkově.Pravý rám uprostřed zesílený.Na rámu pod výzdobou u 1.srdce výčnělek.Levá nožka M zesílena.  
U části nákladu rám pod křídlem pravé holubice obloukovitě zesílený.
- 3 - 42 Paprsky za věžičkou 6.věže a celkově.Ve 2.srdci vpravo nahoře vynechané šrafy.Číslice vpravo uvnitř vylomena.
- 4 - 42 Paprsky za věžičkou 6.věže a celkově.V okraji mezi 6.a 7. spirálou vodorovná čára až dlouhý výčnělek na rámu.Rám pod výzdobou u 4.srdce zevnitř vylomený až přerušovaný.
- 5 - 42 Paprsky za věžičkou 6.věže a celkově.MU dolu prodlouženo. U části nákladu nožky M zahnuty doleva.
- 6 - 42 Paprsky za věžičkou 6.věže a celkově.

## ZP 43

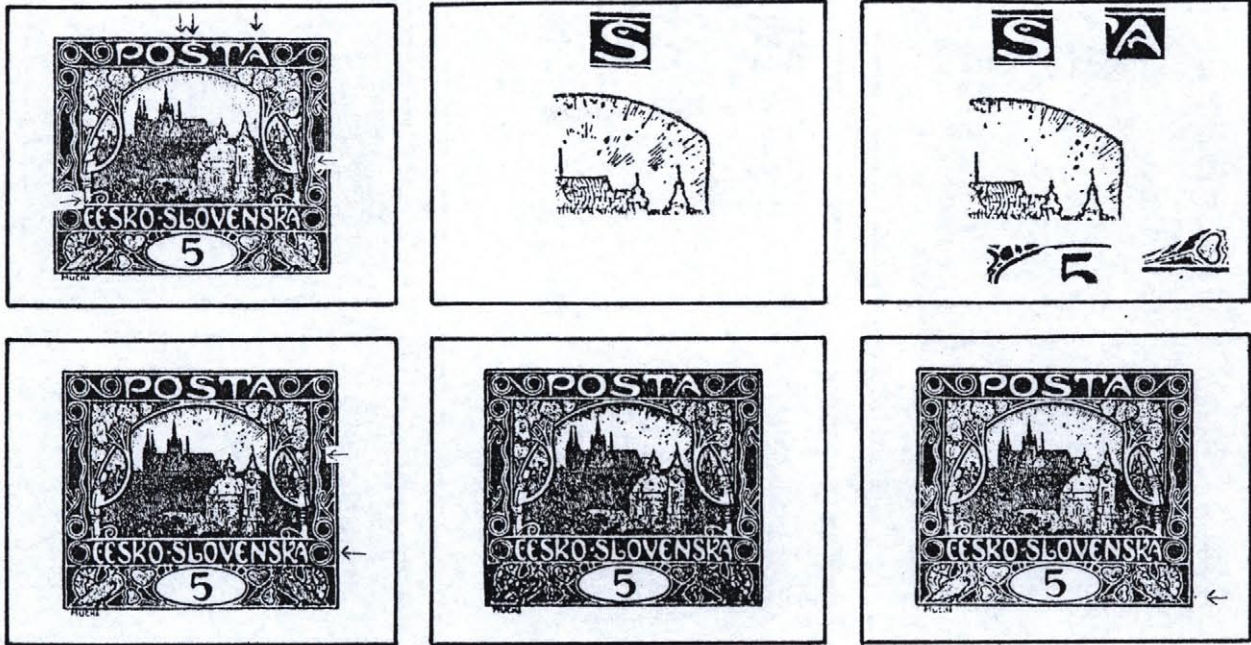

Společný znak 1-3 desky: Š nahoře spojeno s linkou.

- 1 - 43 Š nahoře spojeno s linkou. Rám nad Š vlevo s výčnělkem, nad A vylomený. Linky vlnovky proti 4. háčku spojeny. Pata levé větve vpravo spojena s bílou čarou.
- 2 - 43 Š nahoře spojeno s linkou. Nad 4. věží tečka. Paprsky celkově.
- 3 - 43 Š nahoře spojeno s linkou. Na příčce A v TA vlevo výčnělek. Paprsky celkově. Ovál v 11,00 zeslabený. Rám pod výzdohou u 4. srdce zeslabený, doleji tečka v okraji.
- 4 - 43 Paprsky celkově. V 10. spirále bod. Pravá linka vlnovky u 3. háčku zesílena.
- 5 - 43 Paprsky celkově.
- 6 - 43 Paprsky celkově. V okraji za pravou holubicí tečka až skvrna.



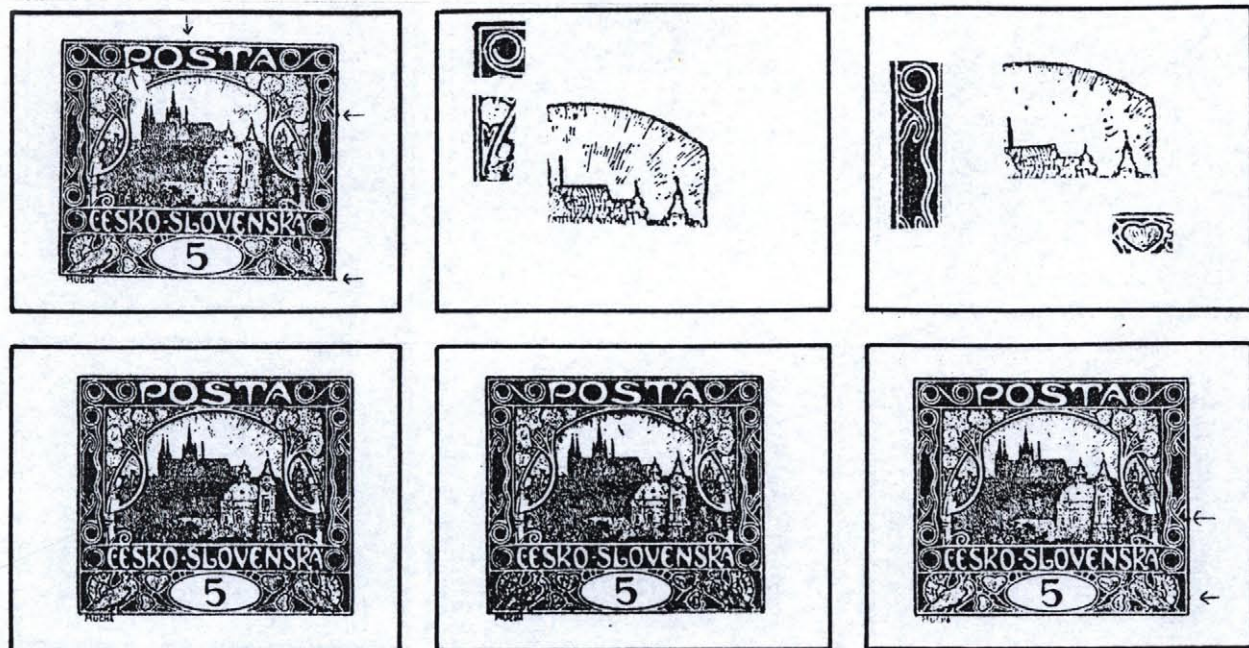

Společný znak 4-6 desky: paprsky nad a za 6.věží.

- 1 - 44 Na rámu mezi OŠ výčnělek. Na nožce P vpravo dole výčnělek. Paprsky pod Š a nad 6.věží. Na rámu u 3.trojúhelníku výčnělek. Pravý dolní roh vybíhá doprava.
- 2 - 44 Na levém rámu u horního rohu výčnělek. Paprsky celkově. Na výzdobě u 1.listu bílá skvrna.
- 3 - 44 3.spirála vlevo spojena s okrajovou linkou. Paprsky celkově. Levý rám uprostřed vylomený. Výzdoba nad 3.srdcem vpravo přerušena.
- 4 - 44 Paprsky nad a za 6.věží a celkově.
- 5 - 44 Paprsky nad a za 6.věží a celkově.
- 6 - 44 Paprsky nad a za 6.věží a celkově. 2.věž přerušena. Pravá okrajová linka u 4.trojúhelníku přerušena. Na pravém rámu výčnělky proti 4.trojúhelníku a holubici.

## ZP 45

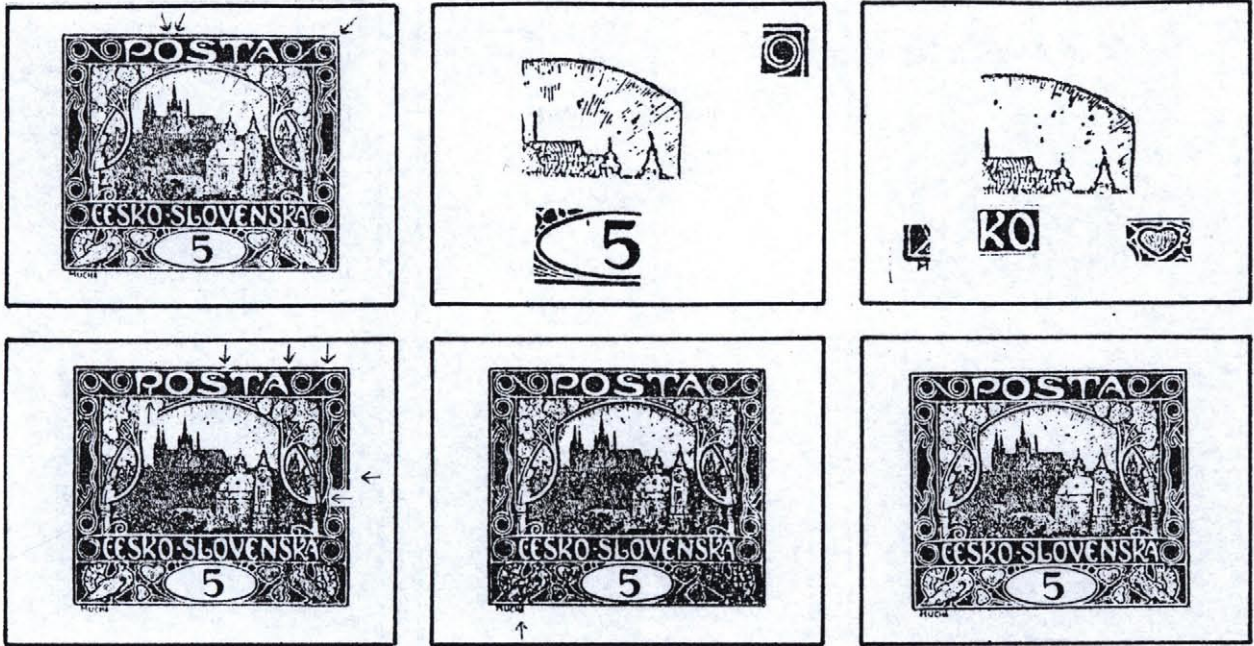

- 1 - 45 Horní rám nad O zdola vylomený, vpravo s výčnělkem. Pravý horní roh špičatý. U 3. věže vlevo nahoře svíslá čárka. Paprsky nad 5. a 6. věží.
- 2 - 45 Na pravém rámu u horního rohu výčnělek. Paprsky celkově. Ve štítku v 10,45 svíslá čárka.
- 3 - 45 Paprsky celkově. Na O v KO vpravo dole výčnělek. Výzdoba nad 3. srdcem vpravo přerušena. Pod levým dolním rohem svíslá čára.
- 4 - 45 Rám mezi ŠT šikmo přerušovaný, mezi A a 6. spirálou vylomený a nad 7. spirálou zeslabený. Paprsky vpravo nad 4. věží. Pravý rám uprostřed vylomený. U části nákladu pod P bílá, svíslá čárka. Na levé vlnovce proti 4. háčku bílá čárka až skvrna.
- 5 - 45 Paprsky celkově. A v CHA dolu prodlouženo.
- 6 - 45 Paprsky celkově.

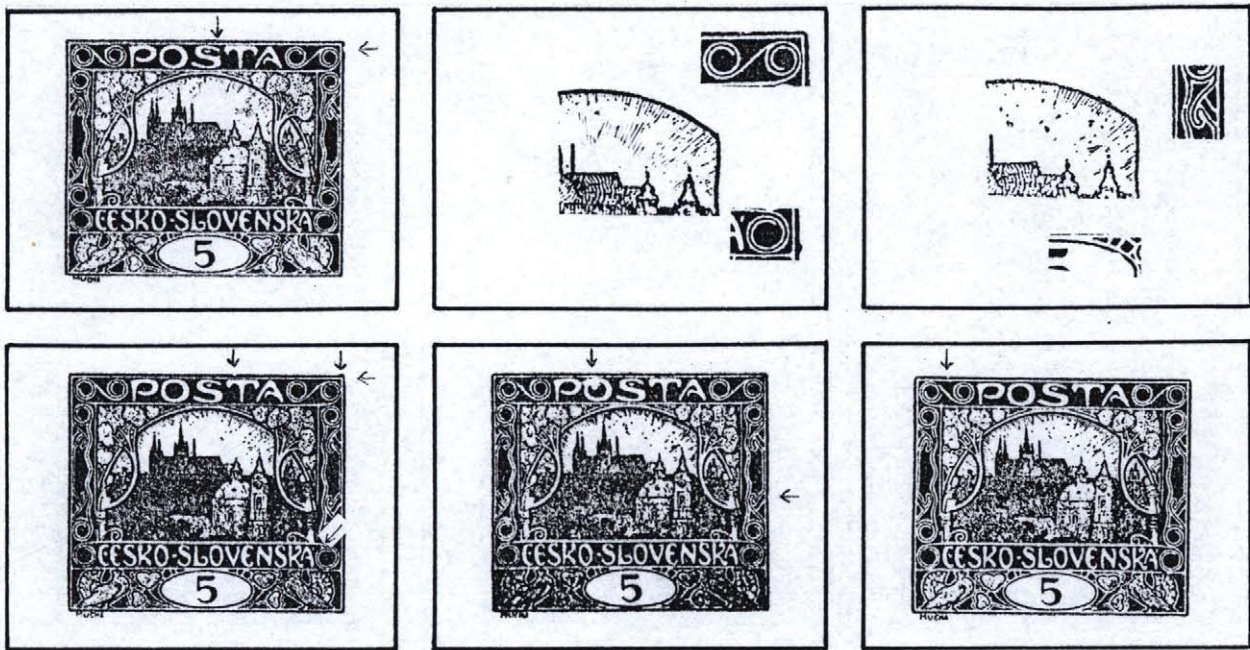

- 1 - 46 Na Š uprostřed shora výčnělek. Pravý rám u horního rohu vylomený. Paprsky nad 4. a 6. věží.
- 2 - 46 Rám mezi 6. a 7. spirálou 2x vylomený. Paprsky celkově. Na rámu proti 10. spirále výčnělek.
- 3 - 46 Paprsky celkově. Linky vlnovek proti 3. háčku spojeny. Ovál ve 2,00 zeslabený.
- 4 - 46 Rám nad T vlevo vylomený. Pravý rám u horního rohu zeslabený. U 4. věže nejsou paprsky. Paprsky celkově. Na 10. spirále nahoře výčnělek.  
U části nákladu horní rám u pravého rohu zesílený.
- 5 - 46 Paprsky celkově. Pravý rám nad 4. trojúhelníkem vylomený až zeslabený.  
U části nákladu na 0 v PO světlna.
- 6 - 46 Rám mezi 4. a 5. spirálou vylomený. Paprsky celkově.

ZP 47

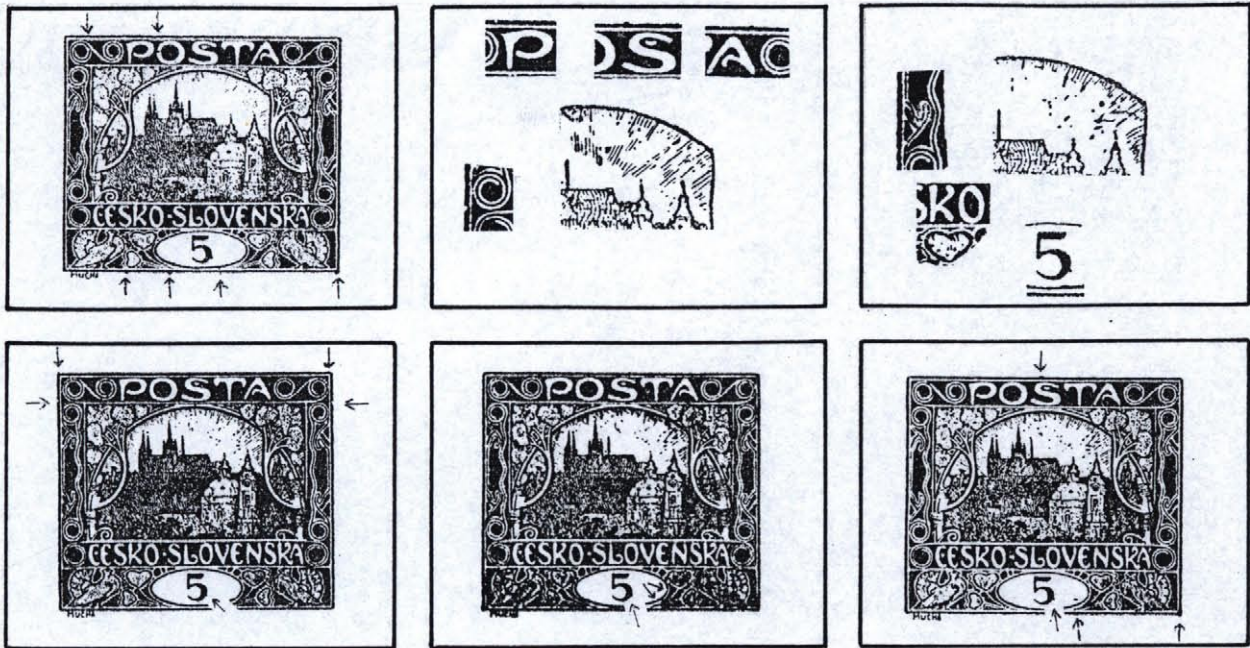

Společný znak 2-6 desky: paprsky za 6.věží.

Společný znak 1,3-6 desky: na číslici vpravo výčnělek.

- 1 - 47 Na číslici vpravo výčnělek. Na vnitřní lince 4. spirály vpravo výčnělek. O v PO vlevo vylomeno. Na dolním rámu výčnělky před 1. srdcem, pod štítkem vlevo a vpravo a u pravého rohu.
- 2 - 47 Paprsky za 6.věží a celkově. Rám před P vylomený, nad 5 s výčnělkem. Rám proti 2. spirále vylomený. U části nákladu horní rám za A s výčnělkem.
- 3 - 47 Paprsky za 6.věží a celkově/nad 4.věží často chybějí/. Na číslici vpravo výčnělek. Výzdoba nad 2. srdcem vpravo přerušena a zároveň vylomený pás pod KO. Ovál v 5,30 zesílený. U části nákladu na 1. háčku světlna.
- 4 - 47 Paprsky za 6.věží a celkově. Na číslici vpravo výčnělek. Levý horní roh vybíhá nahoru. Levý rám mezi 3. a 4. spirálou vylomený. Horní rám u pravého rohu s výčnělkem. Pravý rám mezi 7. a 8. spirálou vylomený.
- 5 - 47 Paprsky za 6.věží a celkově. Na číslici vpravo výčnělek. Ovál ve 3,00 a 4,00 vylomený.
- 6 - 47 Paprsky za 6.věží a celkově. Na číslici vpravo výčnělek. Rám nad 5 s výčnělkem. Nad 4.věží tečka. Ve štítku vpravo skvrna. Pravý dolní roh vybíhá dolu.

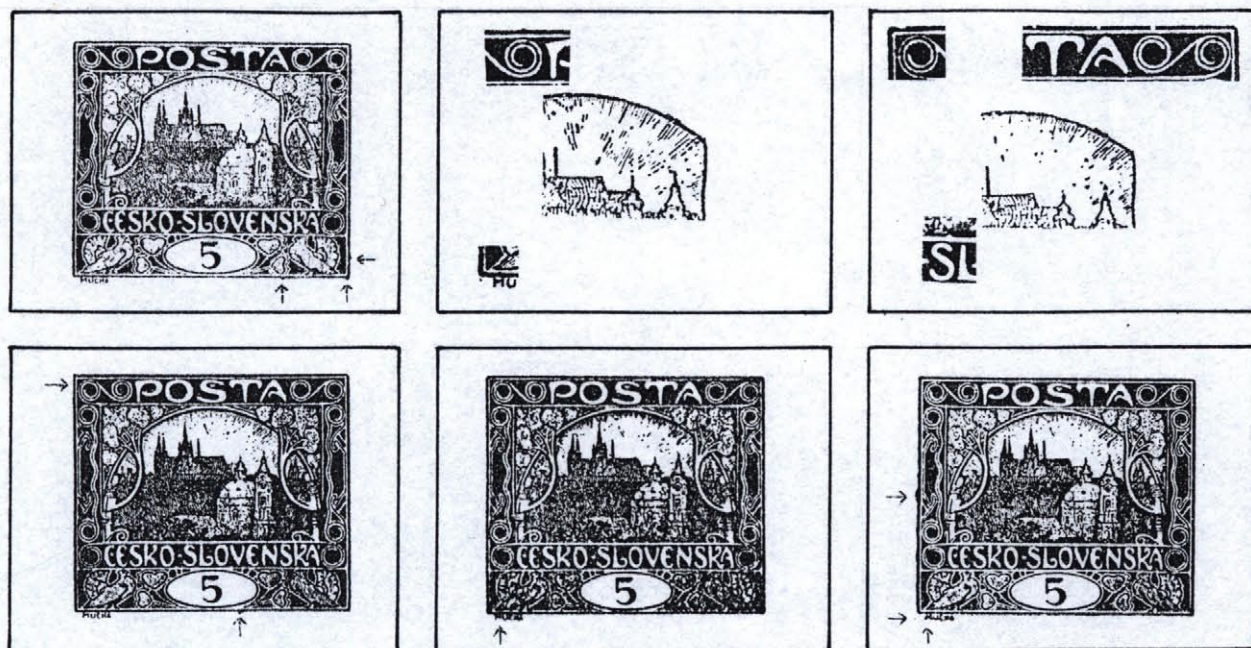

Společný znak 1-6 desky: paprsky pod 6.a 7.listem.

- 1 - 48 Paprsky pod 6.a 7.listem.a Š.Na rámu za pravou holubici výčnělek.Pravý dolní roh vybíhá dolu.  
U části nákladu na rámu pod 4.srdcem výčnělek.
- 2 - 48 Paprsky pod 6.a 7.listem a celkově.Rám nad 5.spirálou s výčnělkem.Pod levým dolním rohem tečka/spojeno/.
- 3 - 48 Paprsky pod 6.a 7.listem a celkově.Rám nad 4.spirálou,T a A vylomený,nad 6.spirálou přerušný.Nad S ve SLO výčnělek na lince.
- 4 - 48 Paprsky pod 6.a 7.listem a celkově.Levý rám u horního rohu zeslabený.Na rámu pod štítkem vpravo výčnělek.
- 5 - 48 Paprsky pod 6.a 7.listem a celkově.Pravá nožka M krátká.
- 6 - 48 Paprsky pod 6.a 7.listem a celkově.Na levém rámu proti l.háčku výčnělek. M široké,zesílené.Nízko pod levým dolním rohem tečka.

## ZP 49

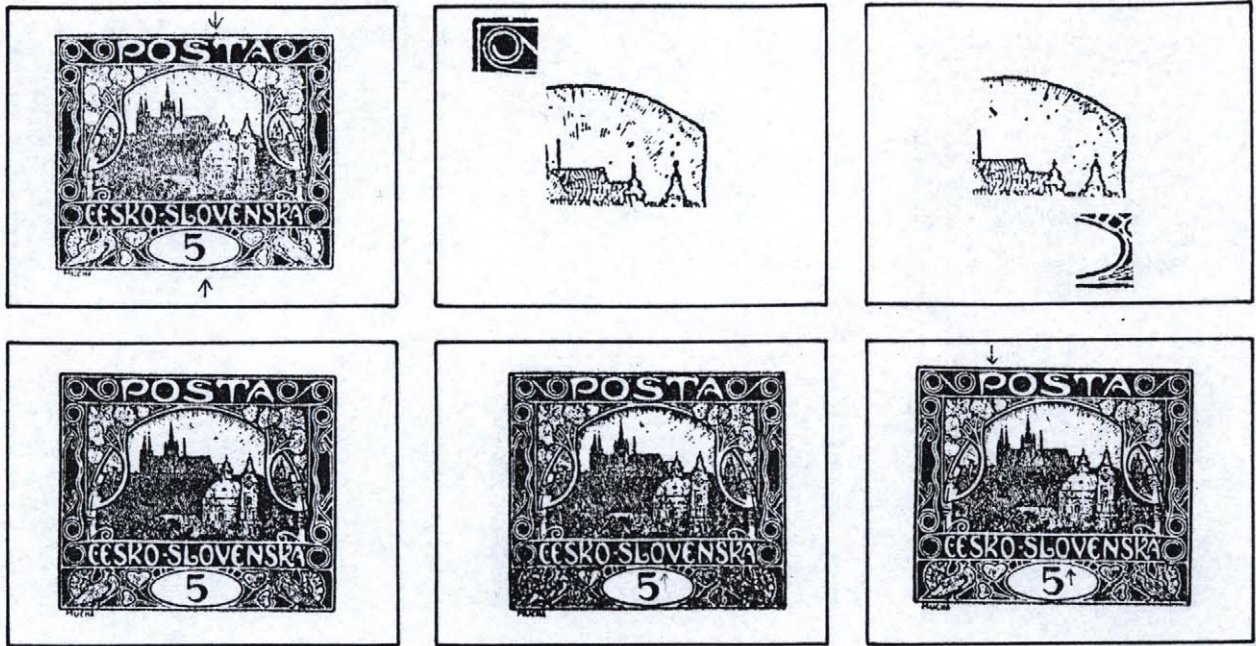

Společný znak 5-6 desky: 0 ve SLO vpravo dole deformováno. Pod OV a naproti na oválu výčnělky/spojeny/.

- 1 - 49 Rám nad T vlevo s výčnělkem. Paprsky pod Š a T. Dolní rám za číslicí vylomený.
- 2 - 49 Paprsky celkově. Proti rohu střechy tečka. U části nákladu rám nad 4. spirálou vylomený.
- 3 - 49 Paprsky celkově. Ovál ve 2,00 zeslabený.
- 4 - 49 Paprsky celkově.
- 5 - 49 0 ve SLO vpravo dole deformováno. Pod OV a naproti na oválu výčnělky/spojeny/. Paprsky celkově.
- 6 - 49 0 ve SLO vpravo dole deformováno. Pod OV a naproti na oválu výčnělky/spojeny/. Na bříšku P dole výčnělek. Paprsky celkově.

ZP 50

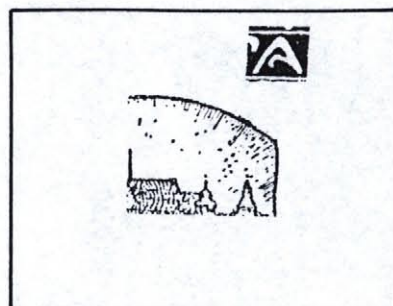
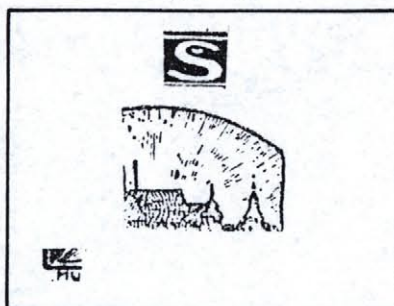
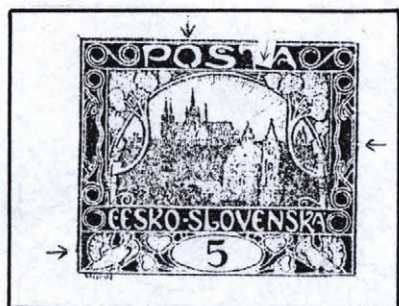

- 1 - 50 0 v PO dole přerušeno. Paprsky pod Š a nad 6. věží. Výzdoba u 6. listu svisle přerušena. Pravý rám uprostřed vylomený. Na levém rámu za holubicí výčnělek. U části nákladu proti levému hornímu rohu čárka/spojeno/.
- 2 - 50 V okraji nad Š tečka až výčnělek na rámu. Paprsky celkově. U části nákladu před M dole tečka.
- 3 - 50 Horní rám nad A vylomený. Paprsky celkově.
- 4 - 50 Levý rám u horního rohu seříznutý. Paprsky celkově. Pod MU tečka. U části nákladu v okraji proti 10. spirále otisk hřebu.
- 5 - 50 Paprsky celkově.
- 6 - 50 Levý horní roh vybíhá. Rám nad Š a 6. spirálou s výčnělky. Paprsky celkově.

## ZP 51

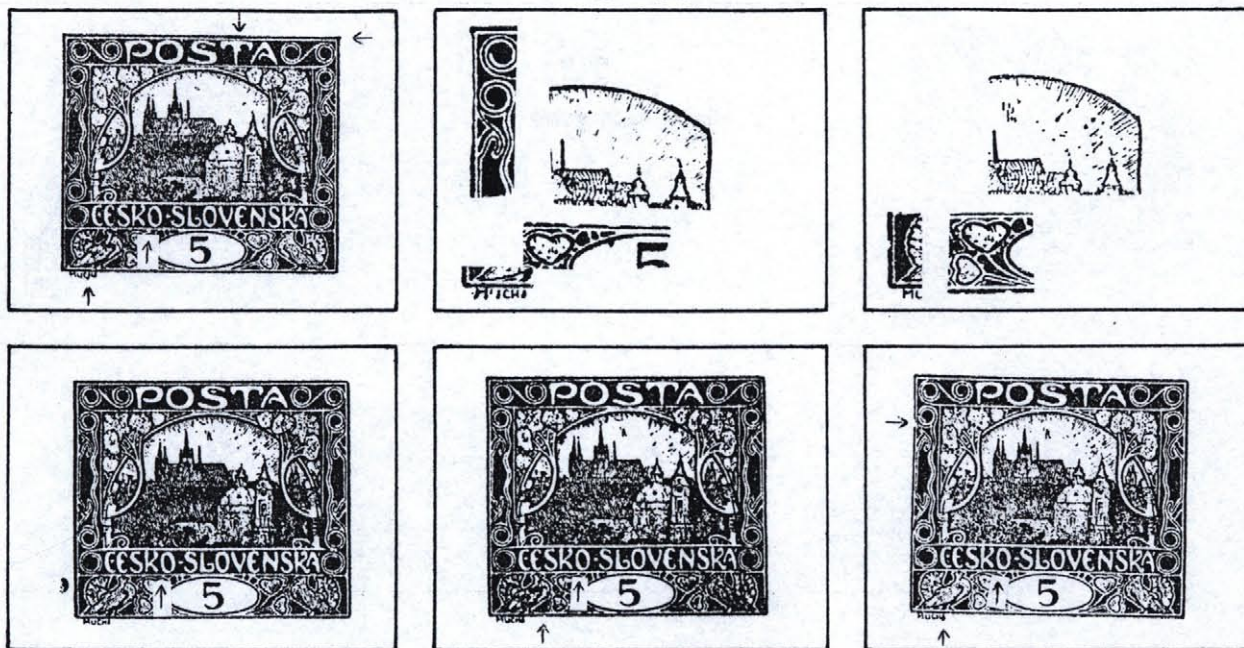

Společný znak 1-6 desky: výzdoba nad 2.srdcem vpravo přerušena.

- 1 - 51 Výzdoba nad 2.srdcem vpravo přerušena. Pravý horní roh vybíhá doprava. Na nožce T vpravo nahoře výčnělek. Paprsky vpravo nad 4. a 6. věží. Na levé nožce H dole výčnělek.
- 2 - 51 Výzdoba nad 2.srdcem vpravo přerušena. Paprsky celkově. Na oválu v 10,30 výčnělek. U vlevo dole přerušeno, před M tečka. U části nákladu levý rám v horní polovině zeslabený.
- 3 - 51 Výzdoba nad 2.srdcem vpravo přerušena. Paprsky celkově. Levý rám za holubicí vylomený. Rám pod výzdobou u 1.srdce vylomený.
- 4 - 51 Výzdoba nad 2.srdcem vpravo přerušena. Paprsky celkově. U části nákladu v okraji za levou holubicí otisk hřebu.
- 5 - 51 Výzdoba nad 2.srdcem vpravo přerušena. Paprsky celkově. Rám pod výzdobou u levé holubice vylomený.
- 6 - 51 Výzdoba nad 2.srdcem vpravo přerušena. Paprsky celkově. A v CHA dolu prodlouženo. U části nákladu levý rám proti 3. spirále vylomený - narůstající vada.



## ZP 52

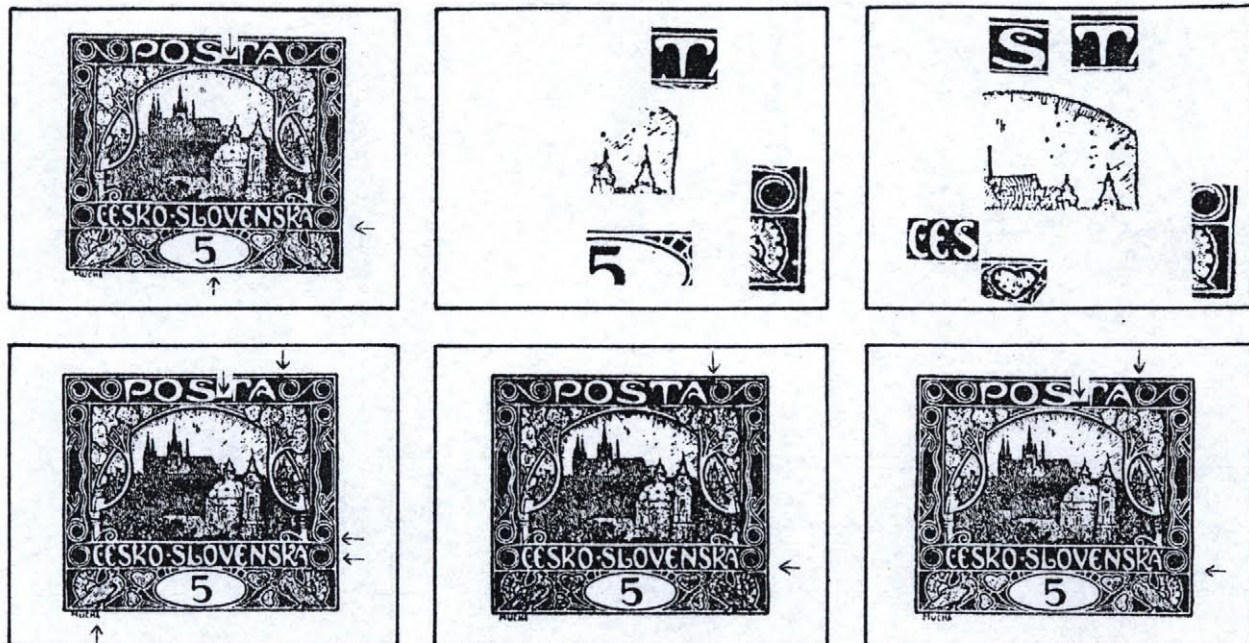

Společný znak 1-6 desky: rám pod 10. spirálou zeslabený.

Společný znak 1-4 desky: pás před T dole vylomený.

Společný znak 3-6 desky: paprsky za věžičkou 6. věže.

Společný znak 4-6 desky: 6. spirála nahoře a linka nad ní přerušeny.

- 1 - 52 Rám pod 10. spirálou zeslabený. Pás před T dole vylomený. Paprsky vpravo nad 4. a 6. věží. Na číslici vpravo výčnělek a pod ním tečka. U části nákladu u vrcholu 5. věže vpravo tečka.
- 2 - 52 Rám pod 10. spirálou zeslabený. Pás před T dole vylomený. Nad 5. věží velká tečka. Pás za pravou holubicí vylomený. Pravý dolní roh vybíhá dolu. U části nákladu ve štítku v 1,30 tečka.
- 3 - 52 Rám pod 10. spirálou zeslabený. Pás před T dole vylomený. Paprsky za věžičkou 6. věže a celkově. Na Š vpravo dole výčnělek. Pod horním obloučkem S v ČES bod. Výzdoba nad 2. srdcem vpravo přerušena.
- 4 - 52 Rám pod 10. spirálou zeslabený. Pás před T dole vylomený. Paprsky za věžičkou 6. věže a celkově. 6. spirála nahoře a linka nad ní přerušeny. Vnitřní linka 9. spirály dole rozšířena. Pravá nožka A v CHA delší.
- 5 - 52 Rám pod 10. spirálou zeslabený. Paprsky za věžičkou 6. věže a celkově. 6. spirála nahoře a linka nad ní přerušeny.
- 6 - 52 Rám pod 10. spirálou zeslabený, za holubicí s výčnělkem. Paprsky za věžičkou 6. věže a celkově. 6. spirála nahoře a linka nad ní přerušeny. Linka před T dole přerušena.

## ZP 53

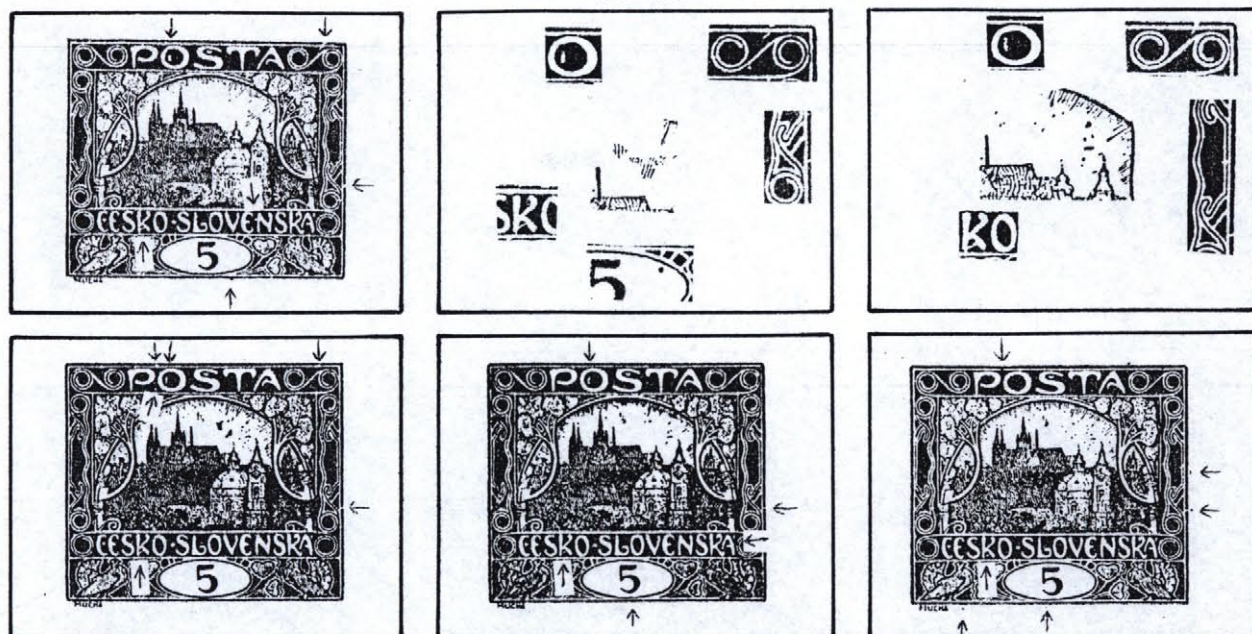

Společný znak 1-6 desky: rám pod 4.trojúhelníkem přerušeny.

Společný znak 1-5 desky: v 0 v PO bílá skvrna.

Společný znak 1-4 desky: dolní nožky K v KO spojeny bílou čárkou, svislá nožka dole spojena s linkou. Nad 7. spirálou přerušeny rám a zářez do pásu.

Společný znak 5-6 desky: mezi dolními nožkami K v KO bílá čárka.

- 1 - 53 Rám pod 4.trojúhelníkem přerušeny. V 0 v PO bílá skvrna. Dolní nožky K v KO spojeny bílou čárkou, svislá nožka dole spojena s linkou. Nad 7. spirálou přerušeny rám a zářez do pásu. U N vlevo nahoře bod. Na rámu pod štítkem vpravo výčnělek.
- 2 - 53 Rám pod 4.trojúhelníkem přerušeny. V 0 v PO bílá skvrna. Dolní nožky K v KO spojeny bílou čárkou, svislá nožka dole spojena s linkou. Nad 7. spirálou přerušeny rám a zářez do pásu. Paprsky nad 4.věží a střechou. Pod 6. spirálou bod. Ve štítku v 1,45 tečka.
- 3 - 53 Rám pod 4.trojúhelníkem přerušeny. V 0 v PO bílá skvrna. Dolní nožky K v KO spojeny bílou čárkou, svislá nožka dole spojena s linkou. Nad 7. spirálou přerušeny rám a zářez do pásu. Spojnice 3.a 4.háčku uprostřed spojeny. Paprsky celkově. U části nákladu nad štítkem v 1,00 barevná skvrna.
- 4 - 53 Rám pod 4.trojúhelníkem přerušeny. V 0 v PO bílá skvrna, před 0 bod. Dolní nožky K v KO dole spojeny bílou čárkou, svislá nožka dole spojena s linkou. Rám nad 7. spirálou vylomený až přerušeny. Rám mezi PO zdola vylomený. Paprsky celkově.
- 5 - 53 Rám pod 4.trojúhelníkem přerušeny. V 0 v PO bílá skvrna. Mezi dolními nožkami K v KO bílá čárka. Paprsky celkově. 10. spirála vlevo přerušena. Ovál v 5,30-6,30 zeslabený.
- 6 - 53 Rám pod 4.trojúhelníkem přerušeny. Mezi dolními nožkami K v KO bílá čárka. Linka nad PO přerušena. Paprsky celkově. V pravém okraji uprostřed a proti 4.trojúhelníku tečky. Ovál v 5,30-6,30 zeslabený. U části nákladu v okraji pod výzdobou u levé holubice tečka.

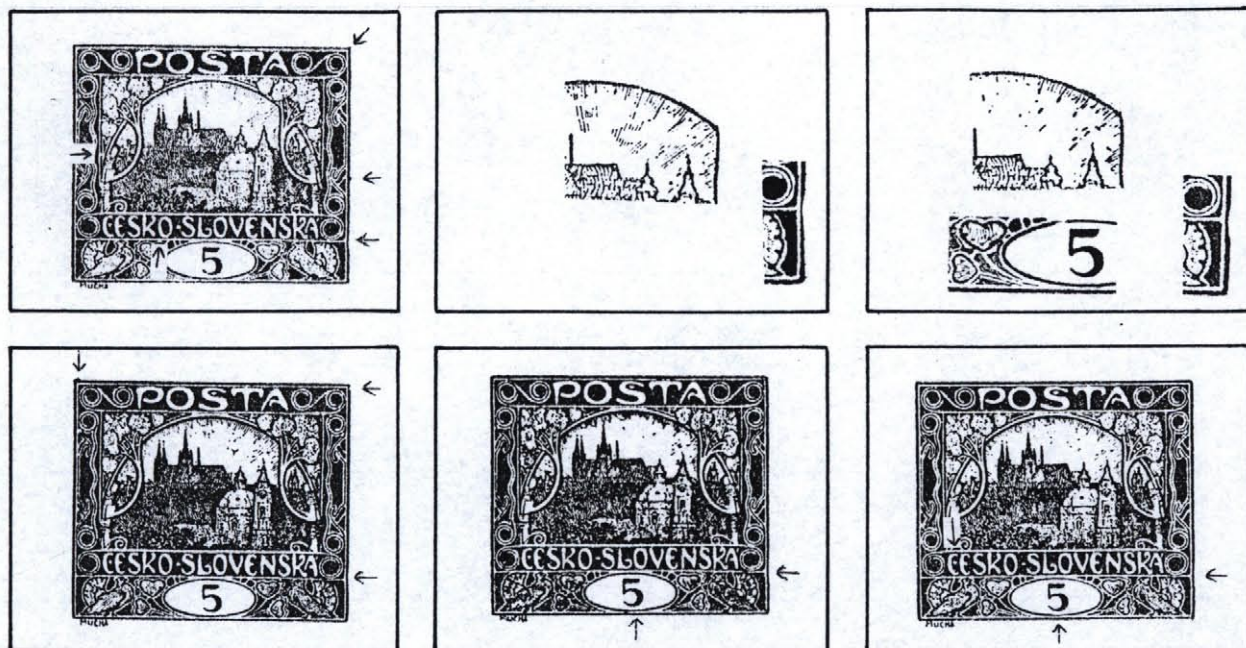

Společný znak 1-6 desky: rám mezi 10. spirálou a holubicí zeslabený.

Společný znak 3-6 desky: paprsky nad 6. věží.

Společný znak 5-6 desky: ovál v 5,00-5,45 zeslabený

- 1 - 54 Rám mezi 10. spirálou a holubicí zeslabený, nad 4. trojúhelníkem s výčnělkem. Paprsky pod Š. Pod paprskem pod T větší tečka. Pravý horní roh vybíhá. U vrcholu 5. věže vpravo tečka. Paprsky nad 6. věží. Na levé příčce proti výzdobě u 1. listu výčnělek. Výzdoba nad 2. srdcem vpravo přerušena.
- 2 - 54 Rám mezi 10. spirálou a holubicí zeslabený. Paprsky celkově.
- 3 - 54 Rám mezi 10. spirálou a holubicí zeslabený. Paprsky nad 6. věží a celkově. Ovál v 11,15 zeslabený až přerušený. U části nákladu ve výzdobách u 1. srdce světlna.
- 4 - 54 Rám mezi 10. spirálou a holubicí zeslabený, u horního rohu vylomený. Paprsky nad 6. věží a celkově. Horní rám u levého rohu zesílený.
- 5 - 54 Rám mezi 10. spirálou a holubicí zeslabený. Paprsky nad 6. věží a celkově. Ovál v 5,00-5,45 zeslabený.
- 6 - 54 Rám mezi 10. spirálou a holubicí zeslabený. Paprsky nad 6. věží a celkově. Ovál v 5,00-5,45 zeslabený. Linka nad Č přerušena.

## ZP 55

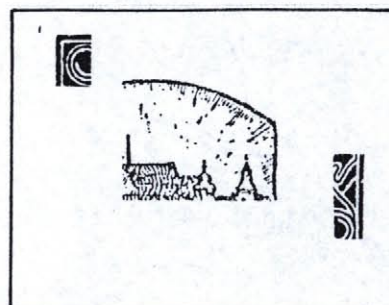
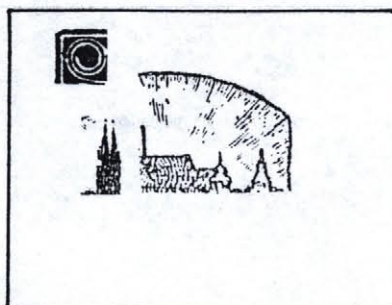

- 1 - 55 Barevný oblouk pod Š vylomený. Nad pravou věžičkou 3. věže tečka. Paprsky vpravo nad 4. věží. Ovál v 6,15 vylomený. Pravý dolní roh vybíhá.
- 2 - 55 Levý horní roh seříznutý. Paprsky celkově. 1. věž vlevo uprostřed vylomena.
- 3 - 55 Paprsky celkově. Rám proti 4. trojúhelníku vylomený až přerušeno. U části nákladu nad levým horním rohem vlevo svislá čára.
- 4 - 55 Horní rám u pravého rohu zesílený. Paprsky celkově. Obě nožky M krátké, levá dole zesílena.
- 5 - 55 V 5. spirále bod. Paprsky celkově.
- 6 - 55 Paprsky celkově.

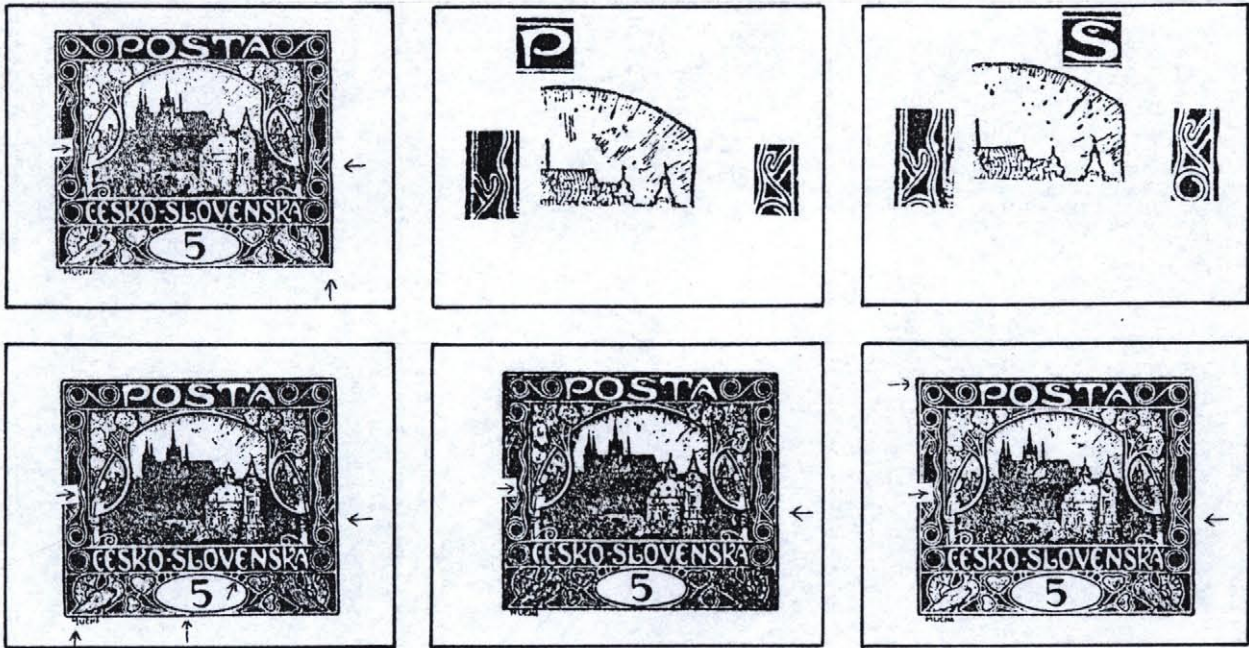

Společný znak 1-6 desky: pravá vlnovka proti 1.háčku zesílena. Rám proti 4.trojúhelníku zeslabený.

Společný znak 2-6 desky: paprsky za 6.věží.

Společný znak 3-6 desky: paprsek pod 6.listem.

- 1 - 56 Pravá vlnovka proti 1.háčku zesílena. Rám proti 4.trojúhelníku zeslabený. Paprsky vpravo nad 4.věží. Pravý dolní roh vybíhá dolu.  
U části nákladu horní rám nad O vylomený. Pod levým dolním šikmá čárka. Pod levou nožkou M tečka.
- 2 - 56 Pravá vlnovka proti 1.háčku zesílena. Rám proti 4.trojúhelníku zeslabený. Paprsky za 6.věží a celkově. Bříško P u zakončení vylomeno.
- 3 - 56 Pravá vlnovka proti 1.háčku zesílena. Rám proti 4.trojúhelníku zeslabený. Paprsky za 6.věží. Paprsek pod 6.listem. Barevná linka pod Š přerušena. Nad 5.věží tečka.
- 4 - 56 Pravá vlnovka proti 1.háčku zesílena. Rám proti 4.trojúhelníku zeslabený. Paprsky za 6.věží a celkově. Paprsek pod 6.listem. Levá nožka M krátká, pravá dlouhá.  
U části nákladu na lince pod E ve VEN výčnělek. Rám pod štítkem shora vylomený.
- 5 - 56 Pravá vlnovka proti 1.háčku zesílena. Rám proti 4.trojúhelníku zeslabený. Paprsky za 6.věží a celkově. Paprsek pod 6.listem.
- 6 - 56 Pravá vlnovka proti 1.háčku zesílena. Rám proti 4.trojúhelníku zeslabený. Paprsky za 6.věží a celkově. Paprsek pod 6.listem. Na rámu proti 4.spirále výčnělek.

ZP 57

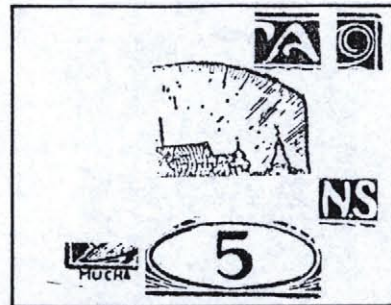
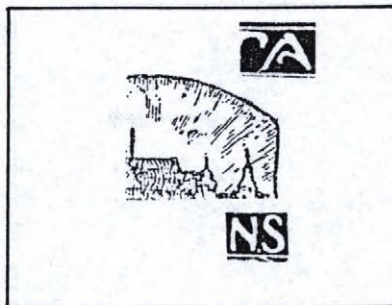

Společný znak 1-4 a 6 desky: levá nožka A v TA dole spojena s linkou.

Společný znak 1,3-4 a 6 desky: levá nožka A v TA zesílena.

Společný znak 1-4 desky: mezi NS dole bod.

Společný znak 2-6 desky: paprsky nad a za 6.věží.

Společný znak 4-6 desky: číslice dole vylomena.

- 1 - 57 Levá nožka A v TA dole zesílena a spojena s linkou. Mezi NS dole bod. Levý horní roh vybíhá doleva. Od tečky nad 2.věží směřují tři tečky k levé věžičce 3.věže. Na 3.háčku dole výčnělek. Na dolním rámu výčnělky pod 1.srdcem, štítkem a pravým rohem. Číslice dole seříznuta.
- 2 - 57 Levá nožka A v TA dole spojena s linkou, nahoře vylomena. Mezi NS dole bod. Paprsky nad a za 6.věží a celkově.
- 3 - 57 Levá nožka A v TA dole zesílena a spojena s linkou. Mezi NS dole bod. Paprsky nad a za 6.věží a celkově. Pravý rám u horního rohu vylámaný. Ovál v 6,00 a 11,00 zeslabený. U části nákladu pod levým dolním rohem a MU čáry.
- 4 - 57 Levá nožka A v TA dole zesílena a spojena s linkou. Mezi NS dole bod. Paprsky nad a za 6.věží a celkově. Číslice dole vylomena. Levý horní roh vybíhá. Levý rám za holubicí vylomený. Rám u 3.trojúhelníku vylomený.
- 5 - 57 Paprsky nad a za 6.věží a celkově. Číslice dole vylomena. Ovál v 6,00 zeslabený. Rám pod pravou holubicí vylomený.
- 6 - 57 Levá nožka A v TA dole zesílena a spojena s linkou. Paprsky nad a za 6.věží a celkově. Číslice dole vylomena. 5. spirála dole přerušena. Ovál v 6,00 zeslabený.

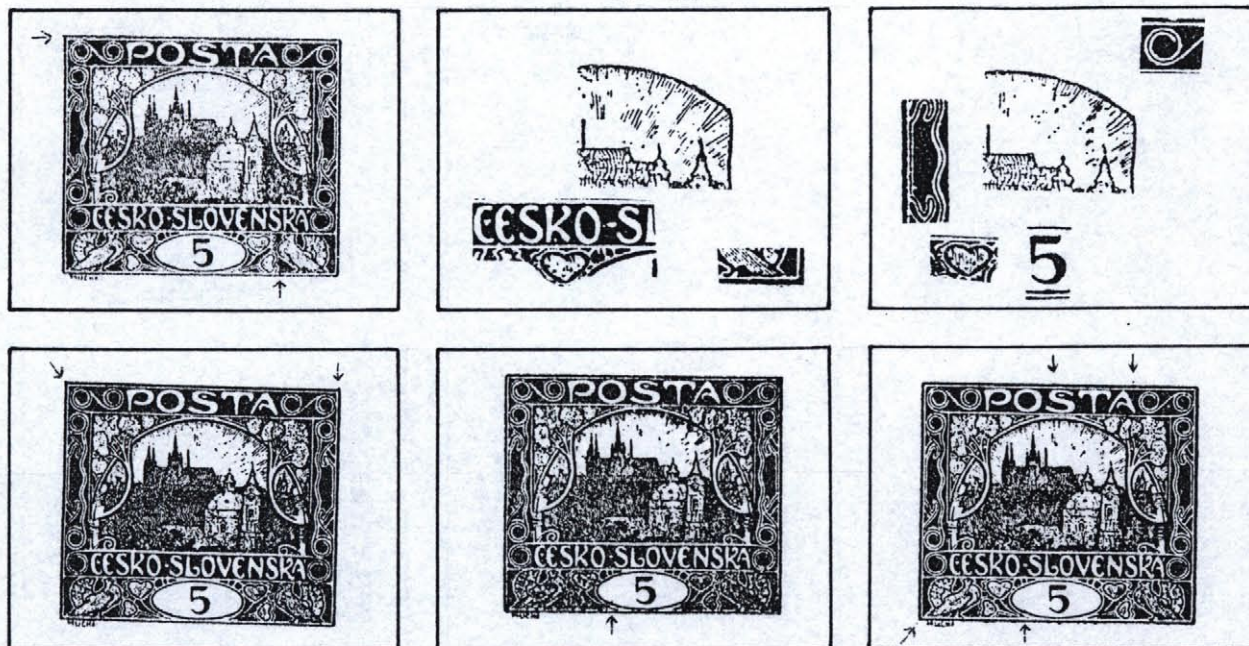

Společný znak 1-6 desky: paprsky nad a za 6.věží.

Společný znak 5-6 desky: na oválu v 8,00 výčnělek.

- 1 - 58 Paprsky nad a za 6.věží, pod Š a 6.listem. Bílá linka pod výzdobou u pravé holubice přerušena. U část nákladu levý horní roh vybíhá doleva.
- 2 - 58 Paprsky nad a za 6.věží a celkově. Na lince pod E v ČE výčnělek. Mezi nožkami K v KO dole bod. Za O v KO proti pomlčce bod. Výzdoba nad 2.srdcem 3x přerušena. Levá výzdoba vlevo nad štítkem shora vylomena. Pod koncem křídla pravé holubice tečka v okraji až výčnělek na rámu.
- 3 - 58 Paprsky nad a za 6.věží a celkově. Rám nad 6.spirálou vylomenný. Na spojnici 1.a 2.háčku dole výčnělek. Výzdoba nad 2.srdcem vpravo přerušena. Ovál v 6,00 zesílený.
- 4 - 58 Paprsky nad a za 6.věží a celkově. Levý horní roh vybíhá. Pravý horní roh vybíhá nahoru.
- 5 - 58 Paprsky nad a za 6.věží a celkově. Na oválu v 8,00 výčnělek.
- 6 - 58 Paprsky nad a za 6.věží a celkově. Na oválu v 8,00 výčnělek. Rám nad Š s výčnělkem. Mucha dole do oblouku. U části nákladu za A v TA v okraji tečka. Proti levému dolnímu rohu tečka.

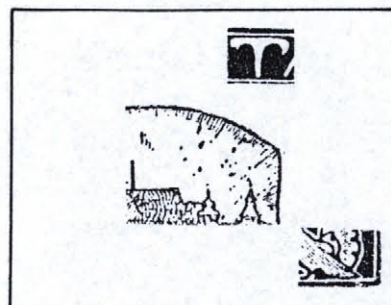
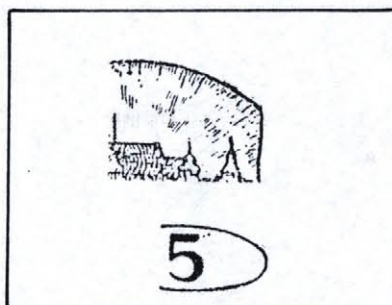

- 1 - 59 Paprsky vpravo nad 4.a vlevo nad 6.věží.Ppravý dolní roh vybíhá.
- 2 - 59 Paprsky celkově.Za praporkem číslice dvě tečky.  
U části nákladu proti levému dolnímu rohu tečka.
- 3 - 59 Paprsky celkově.U 5.věže vpravo dole tečka.  
U části nákladu levé rameno T zdola seříznuto.Rám pod koncem křídla pravé holubice vylomený až přerušný.
- 4 - 59 Levý horní roh vybíhá nahoru.Horní rám zesílený nad 5, 6. spirálou a pravým rohem.Paprsky celkově.
- 5 - 59 Paprsky celkově.V okraji proti 8.spirále tečka.  
U části nákladu pod M vodorovná čárka.
- 6 - 59 Rám nad P s výčnělkem.Paprsky celkově.Na rámu mezi 7.a 8. spirálou výčnělek. S ve SKÁ vlevo nahoře vylomeno.Levý rám u dolního rohu zesílený a tečka v okraji vlevo. A v CHA prodlouženo doprava dolu.



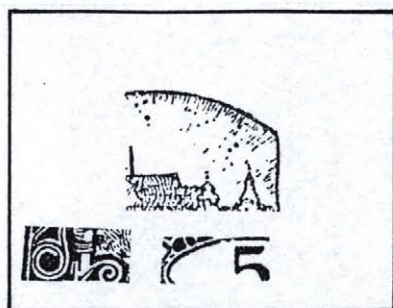
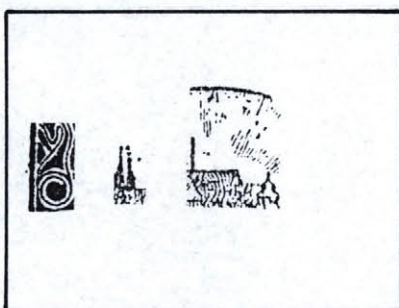

- 1 - 60 Paprsky celkově. Na levém rámu za holubicí výčnělek. Ovál v 5,30 zesílený.  
U části nákladu proti levému hornímu rohu tečka.
- 2 - 60 U 2.věže vpravo nahoře tečka. Paprsky vpravo nad 4.věží, u věže vpravo uprostřed dvě tečky vedle sebe. Na rámu u 1. trojúhelníku výčnělek a v okraji tečka.
- 3 - 60 Paprsky celkově. Pata levé větve spojena s bílým obloukem. Ovál v 11,15 lx až 2x vylomený.
- 4 - 60 Levý horní roh seříznutý. Paprsky celkově. Číslice dole zleva seříznuta. Ovál v 5,00 zesílený.
- 5 - 60 Paprsky celkově.
- 6 - 60 Linka pod 7. spirálou přerušena. Paprsky celkově. Á vpravo uprostřed vylomeno.

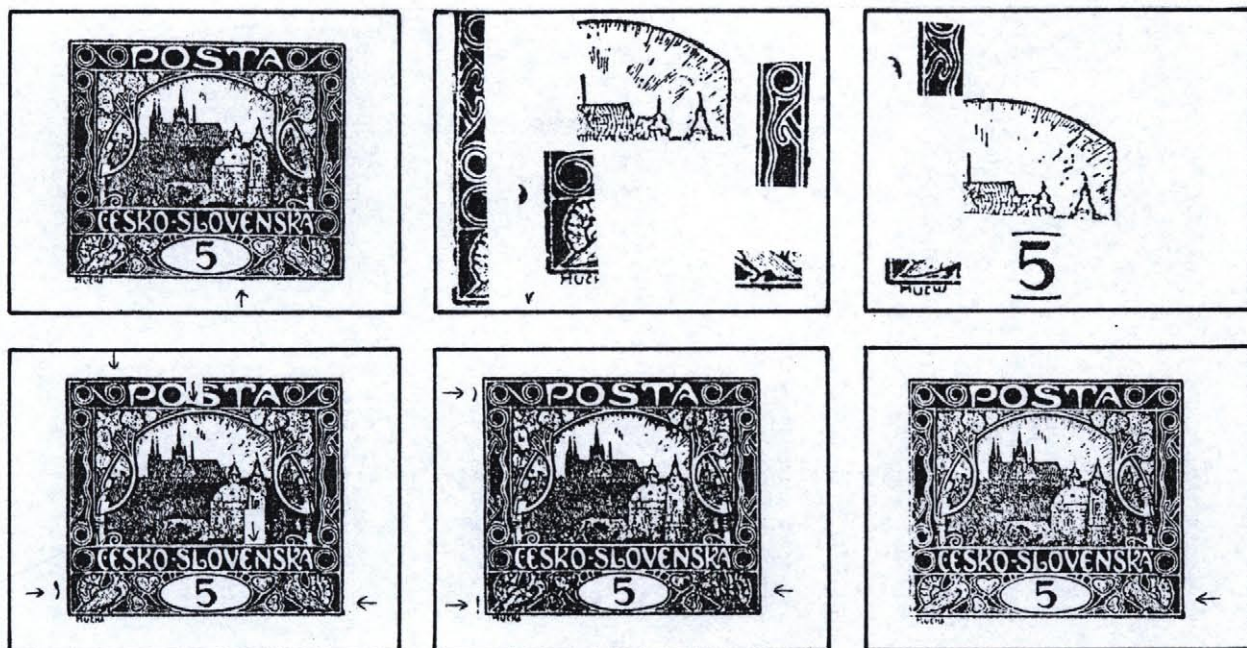

Společný znak 3-4 a 6 desky: paprsky nad a za 6.věží a pod 6.listem.

Společný znak 4-6 desky: pravý rám za holubicí zeslabený.

- 1 - 61 Paprsky vpravo nad 4.a 6.věží. Na rámu pod štítkem vpravo výčnělek.
- 2 - 61 Paprsky celkově. Na rámu pod 3.trojúhelníkem výčnělek. Levý rám za holubicí 2x vylomený. Na rámu pod nohou pravé holubice dva výčnělky.  
U části nákladu v okraji proti 1.spirále otisk hřebu. Levý rám od 3.spirály dolu zeslabený, za holubicí přerušený. Pod levým dolním rohem dvě čáry ve tvaru písmena V.
- 3 - 61 Paprsky nad a za 6.věží, pod 6.listem a celkově. Krček číslice vlevo vylomený. HA dole seříznuto  
U části nákladu v okraji proti 2.háčku otisk hřebu.
- 4 - 61 Paprsky nad a za 6.věží, pod 6.listem a celkově. Pravý rám za holubicí zeslabený. Horní rám od 5.spirály k T zesílený. Barevná linka pod Š vlevo přerušena. N vlevo nahoře vylomeno.  
U části nákladu v okraji za levou holubicí otisk hřebu.
- 5 - 61 Pravý rám za holubicí zeslabený. Paprsky celkově.  
U části nákladu v okraji za levou holubicí svislá čárka. V levém okraji proti 4.spirále otisk hřebu.
- 6 - 61 Paprsky nad a za 6.věží, pod 6.listem a celkově. Pravý rám za holubicí zeslabený.  
U části nákladu levý rám v celé délce zeslabený s nedotiskem obrazu v jeho blízkosti.

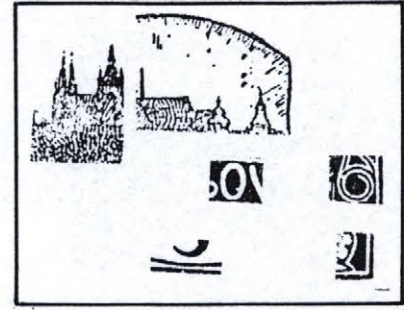
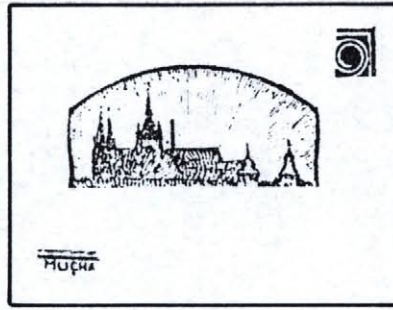

Společný znak 1-6 desky: paprsky za věžičkou 6.věže.

- 1 - 62 Paprsky za věžičkou 6.věže a celkově. U dolu prodlouženo, na C vlevo dole výčnělek.
- 2 - 62 Paprsky za věžičkou 6.věže.Pravý horní roh vybíhá.U 4.věže vpravo uprostřed malá tečka.Pod C tečka/spojeno/. U části nákladu proti rohu střechy tečka.
- 3 - 62 Paprsky za věžičkou 6.věže a celkově.V O ve SLO vpravo výčnělek.Linky 9.spirály vlevo spojeny.Rám pod číslicí vyložený. U části nákladu pod pravým dolním rohem vodorovná čára.Na 1.a 2.věži světlna.
- 4 - 62 Paprsky za věžičkou 6.věže a celkově.Před A v TA dole bod. Na 6.spirále vpravo výčnělek.Pravý rám zeslabený mezi 7.a 8.spirálou,proti 4.trojúhelníku,9.a 10.spirále.
- 5 - 62 Paprsky za věžičkou 6.věže a celkově.Levá nožka M delší.
- 6 - 62 Paprsky za věžičkou 6.věže a celkově.Š vpravo vylomeno. V pravé větvi nahoře svislá čára.Pravý rám u dolního rohu zesílený.Na oválu v 5,00 výčnělek. U části nákladu horní rám u levého rohu s výčnělkem.Pravý rám proti 7.a 8.spirále zesílený. A v CHA dolu prodlouženo.

## ZP 63

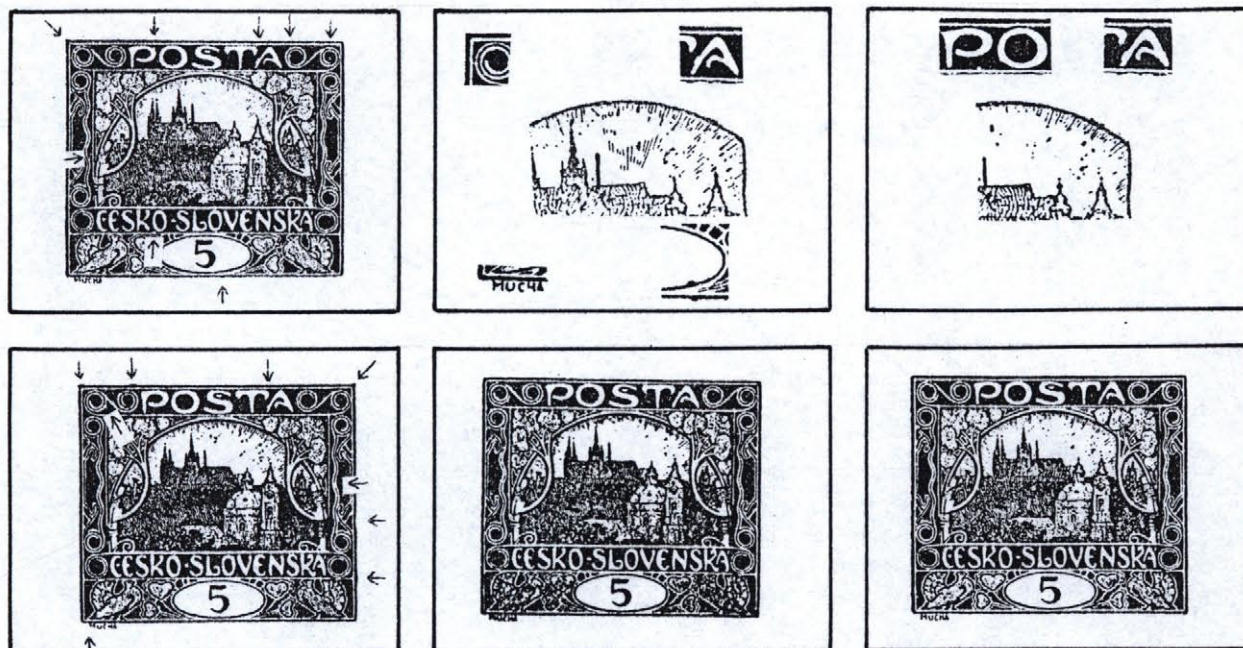

Společný znak 1-6 desky: paprsky za věžičkou 6.věže.

Společný znak 1-4 desky: levá nožka A v TA dole zesílena.

- 1 - 63 Paprsky za věžičkou 6.věže. Levá nožka A v TA dole zesílena. Na břišku P vpravo nahoře výčnělek. V 6. spirále vlevo výčnělek. V 7. spirále bod. U vlnovky proti 1. háčku vpravo dva body, na levé příčce výčnělek. Na lince pod O v KO výčnělek. U části nákladu levý horní roh vybíhá. Na rámu pod štítkem výčnělek.
- 2 - 63 Paprsky za věžičkou 6.věže a celkově. Levá nožka A v TA dole zesílena. Levý horní roh špičatý. Na Oválu ve 4,30 a současně na rámu výčnělky. Levá nožka H dole seříznuta.
- 3 - 63 Paprsky za věžičkou 6.věže a celkově. Na lince pod P výčnělek. Levá nožka A v TA dole zesílena.
- 4 - 63 Paprsky za věžičkou 6.věže a celkově. Levá nožka A v TA dole zesílena. Horní rám u levého rohu a nad 5. spirálou zesílený. Pravý horní roh vybíhá. Na 4. spirále vpravo svislá čárka. Linky pravé vlnovky uprostřed spojeny. Pravý rám proti 4. trojúhelníku zeslabený, mezi 10. spirálou a holubičí zesílený. Levá nožka M krátká.
- 5 - 63 Paprsky za věžičkou 6.věže a celkově.
- 6 - 63 Paprsky za věžičkou 6.věže a celkově. Nad 5.věží vlevo dvě tečky-spojeny ve velkou tečku.

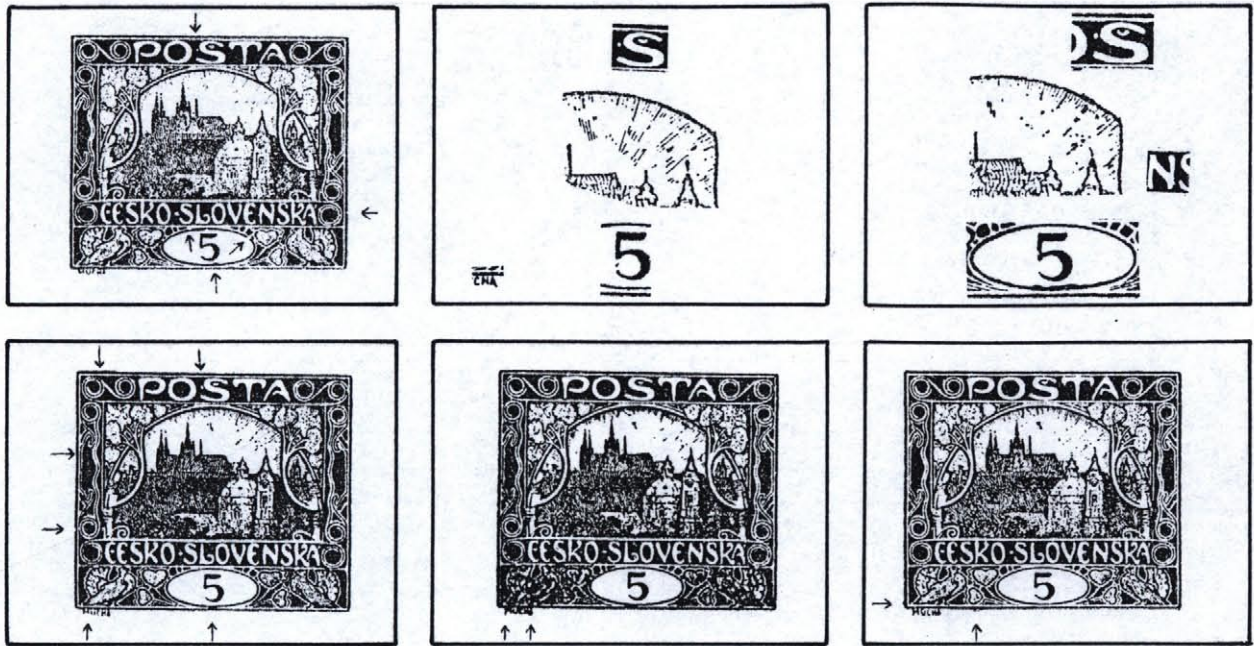

Společný znak 1-4 desky: před 5 nahoře bod.

- 1 - 64 Před 5 nahoře bod. Paprsky celkově. Rám proti 10. spirále vylomený. Ovál v 11,00 a 12,00 vylomený, ve 2,15 přerušovaný a v 5,45 zesílený.
- 2 - 64 Před 5 nahoře bod. Pod krčkem číslice tečka. Pravá nožka A v CHA delší.
- 3 - 64 Před 5 nahoře bod. Paprsky celkově. Na pravé nožce N výčnělek. Krček číslice vlevo vylomený. Ovál v 5,00-6,30 zesílený.
- 4 - 64 Před 5 nahoře bod. Horní rám od levého rohu k 5. spirále zesílený. Linky levé vlnovky proti 1. listu zesíleny. Paprsky celkově. Levý rám proti 2. spirále vylomený. Ovál a rám pod číslicí spojeny. MU dole seříznuto.
- 5 - 64 Paprsky celkově. Levá nožka M delší, A dolu prodlouženo.
- 6 - 64 Paprsky celkově.  
U části nákladu na rámu pod 1. srdcem prohnutá čára, Na levém rámu u dolního rohu výčnělek.

ZP 65

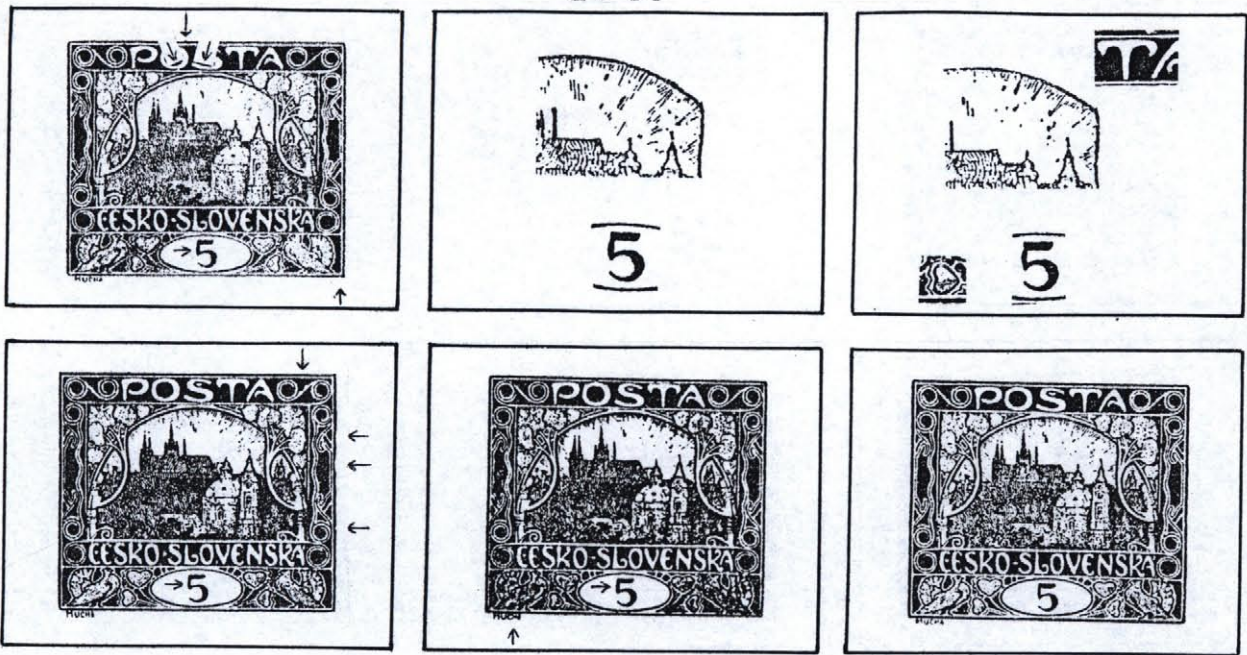

Společný znak 1-5 desky: krček číslice doleva vypouklý.

Společný znak 1,4-6 desky: paprsek pod T přerušný.

- 1 - 65 Krček číslice doleva vypouklý. Paprsek pod T přerušný. Na horním rámu za 0 výčnělek, 0 dole spojeno s linkou. Barevná linka pod 5 přerušena. Na věžičce 5. věže vpravo výčnělek. Paprsky nad 6. věží. Dolní rám u pravého rohu vylomený.
- 2 - 65 Krček číslice doleva vypouklý. Paprsky celkově.
- 3 - 65 Krček číslice doleva vypouklý. Paprsky celkově. Rám nad pravým ramenem T vylomený. V 1. srdci nahoře vynechané šrafy.
- 4 - 65 Krček číslice doleva vypouklý. Paprsek pod T přerušný. Spojnice 6. a 7. spirály 2x zesílena. Paprsky celkově. Rám proti 3. trojúhelníku a uprostřed zeslabený, proti 9. spirále vylomený.
- 5 - 65 Krček číslice doleva vypouklý. Paprsek pod T přerušný. Paprsky celkově. H dole seříznuto.
- 6 - 65 Paprsek pod T přerušný. Paprsky celkově.

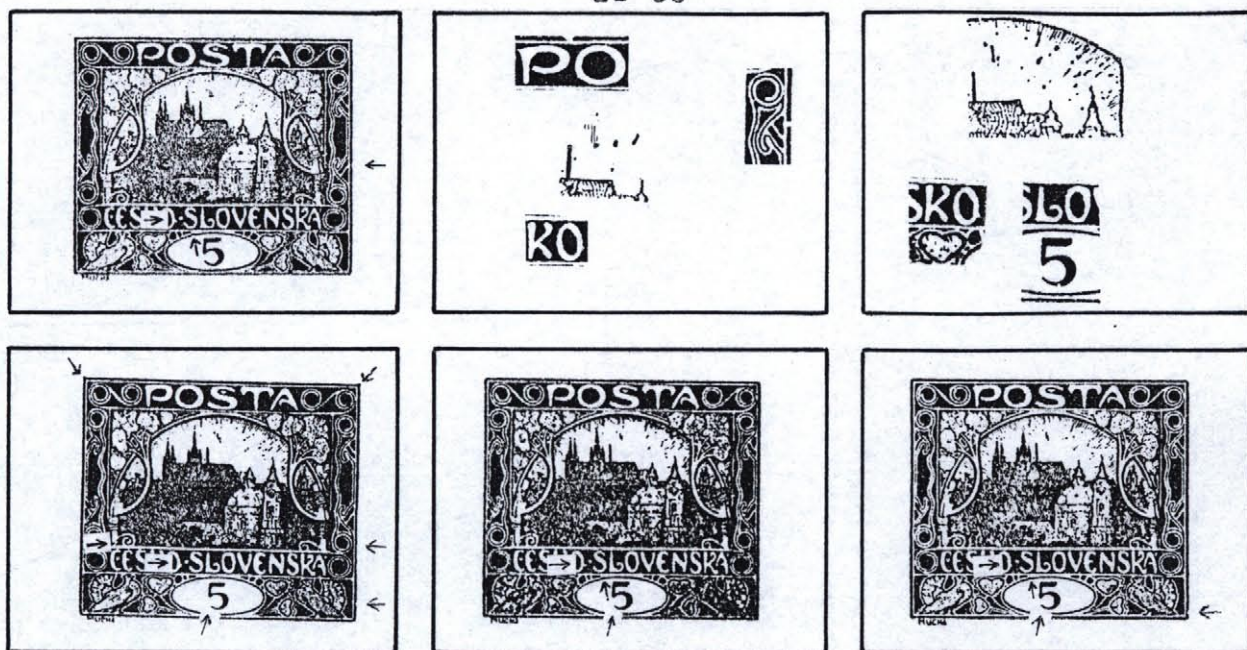

Společný znak 1-6 desky: na 0 v KO vpravo výčnělek.

Společný znak 4-6 desky: oblouček číslice zkrácený.

- 1 - 66 Na 0 v KO vpravo výčnělek. Paprsky celkově. Rám nad 4. trojúhelníkem zeslabený. Ovál v 11,00 vylomený a vychýlený.
- 2 - 66 Na 0 v KO vpravo výčnělek. Rám nad PO přerušený. U 4. věže vpravo uprostřed a nad rohem střechy tečky. Rám proti 3. trojúhelníku přerušený.
- 3 - 66 Na 0 v KO vpravo výčnělek. Paprsky celkově. 0 ve SLO vpravo nahoře zesíleno. Výzdoba nad 2. srdcem vpravo přerušena. Číslice dole vylomena.
- 4 - 66 Na 0 v KO vpravo výčnělek. Oblouček číslice zkrácený. Oba horní rohy vyběhají. 2. věž nízká. Paprsky celkově. Pravý rám od 4. trojúhelníku k 10. spirále zeslabený, za holubicí vylomený. Pata levé větve vpravo spojena se šikmou čarou.
- 5 - 66 Na 0 v KO vpravo výčnělek. Oblouček číslice zkrácený. Paprsky celkově. Na oválu v 10,45 výčnělek.
- 6 - 66 Na 0 v KO vpravo výčnělek. Oblouček číslice zkrácený. Paprsky celkově. Na oválu v 10,45 výčnělek. Pravý rám u dolního rohu vylomený.

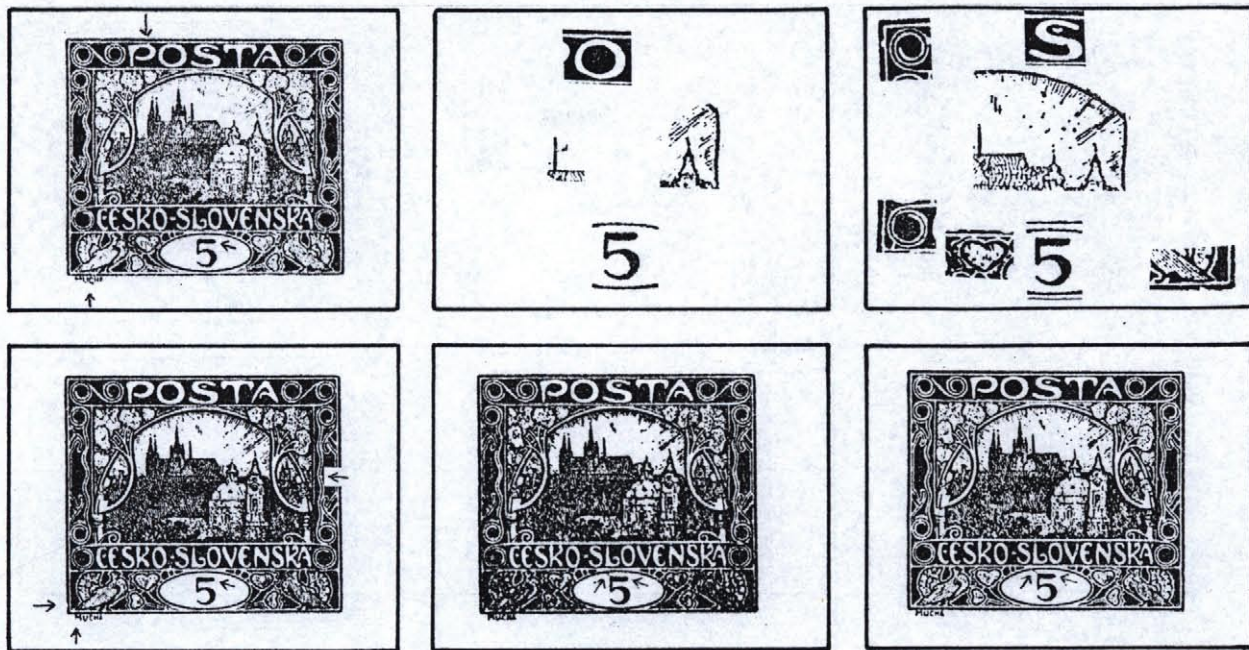

Společný znak 1-6 desky: paprsky nad 6.věží. Praporek číslice dlouhý.

Společný znak 5-6 desky: číslice vlevo nahoře spojena čárkou s oválem.

- 1 - 67 Paprsky nad 6.a vpravo nad 4.věží. Praporek číslice dlouhý. Na P nahoře výčnělek. Na C v CHA dole výčnělek, M dole, A zprava seříznuty.
- 2 - 67 Paprsky nad 6.věží. Praporek číslice dlouhý. O v PO vlevo dole zeslabeno. U 4.věže vpravo uprostřed tři krátké paprsky/tečky/.
- 3 - 67 Paprsky nad 6.věží a celkově. Praporek číslice dlouhý. Levý rám proti 4.spirále zprava vylomený. Š uprostřed zdola vylomeno. 4.věž u hrotu přerušena. Výzdoba nad 2.srdcem 2x přerušena. 1.spirála vlevo dole spojena s linkou. Rám pod křídlem pravé holubice vylomený. U části nákladu pod levým dolním rohem svislá čárka.
- 4 - 67 Paprsky nad 6.věží a celkově. Praporek číslice dlouhý. Na pravé vlnovce vpravo uprostřed výčnělek. Levý rám za holubicí vylomený. Levá nožka M krátká.
- 5 - 67 Paprsky nad 6.věží a celkově. Praporek číslice dlouhý, číslice vlevo nahoře spojena čárkou s oválem.
- 6 - 67 Paprsky nad 6.věží a celkově. Praporek číslice dlouhý, číslice vlevo nahoře spojena čárkou s oválem.



ZP 68

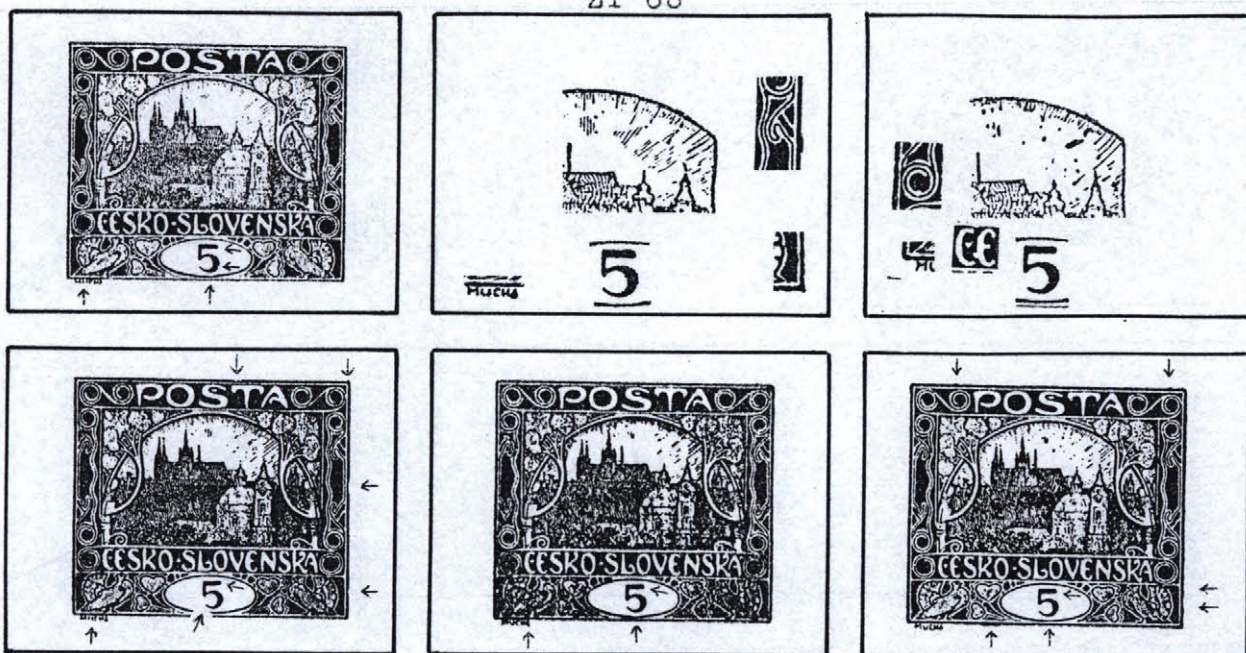

Společný znak 1-6 desky: paprsky nad 6.věží.Praporek číslice dlouhý.

- 1 - 68 Paprsky nad 6.a vpravo nad 4.věží.Praporek číslice dlouhý, číslice vpravo vylomena.Ovál v 6,00 zeslabený.Mucha dole značně seříznuto.
- 2 - 68 Paprsky nad 6.věží a celkově.Praporek číslice dlouhý.Pravý rám pod 3.trojúhelníkem zesílený.Pravý dolní roh vybíhá.A v CHA dolu prodlouženo.
- 3 - 68 Paprsky nad 6.věží a vpravo nad 4.věží.Praporek číslice dlouhý,oblouček zkrácený.Ve 2.spirále dole výčnělek.Pod levým dolním rohem vodorovná čára.  
U části nákladu na E v ČE vlevo dole výčnělek.Vedle pravého dolního rohu svislá čára.
- 4 - 68 Paprsky nad 6.věží a celkově.Praporek číslice dlouhý,oblouček zkrácený.Rám nad T vlevo vylomený.Pravý horní roh vybíhá nahoru.Pravý rám uprostřed a za holubicí zeslabený. UCH dole seříznuto.
- 5 - 68 Paprsky nad 6.věží a celkově.Praporek číslice dlouhý.Ovál v 5,45 zeslabený.Pravá nožka A v CHA dlouhá.
- 6 - 68 Paprsky nad 6.věží a celkově.Praporek číslice dlouhý.Na horním rámu nad 5.a 7.spirálou výčnělky.Ovál v 5,45 zeslabený. Pravý rám za holubicí zvlněný.  
U části nákladu rám pod výzdobou u 1.srdce zesílený.

ZP 69

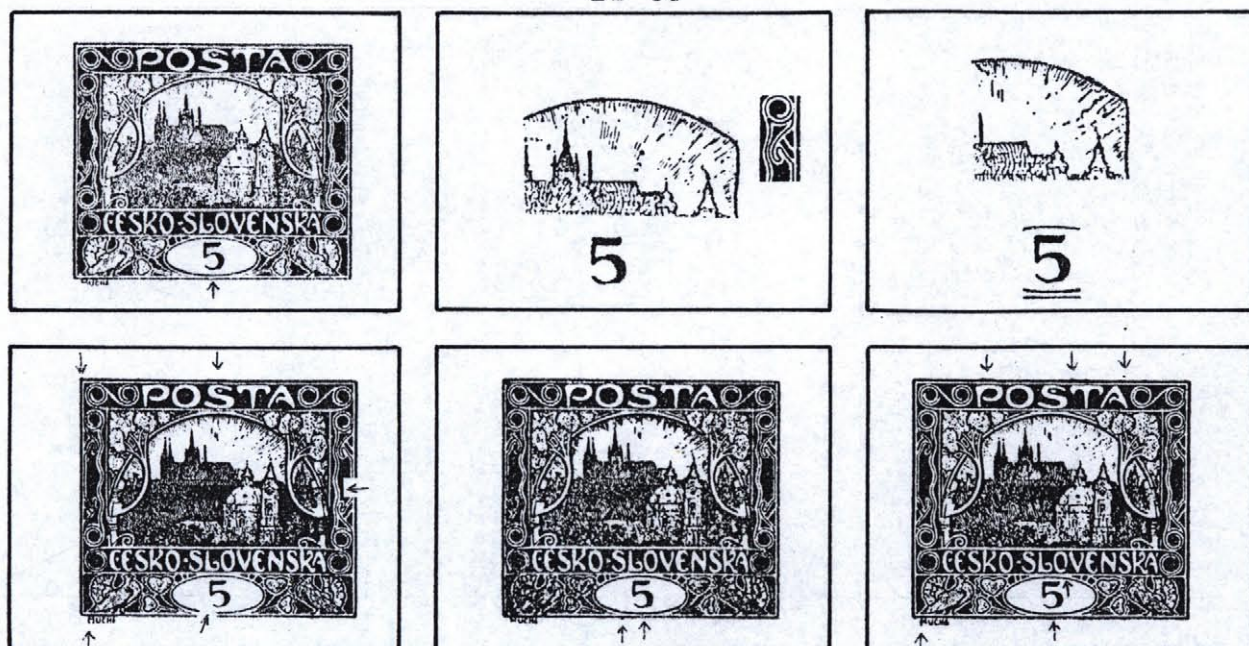

Společný znak 1-6 desky: číslice dole seříznuta.

- 1 - 69 Číslice dole seříznuta. Paprsky celkově.
- 2 - 69 Číslice dole seříznuta. Paprsky mezi 2. a 3. věží a celkově. Rám pod 3. trojúhelníkem vylomený až přerušeno. Na praporku číslice vpravo nahoře výčnělek.
- 3 - 69 Číslice dole seříznuta. Paprsky celkově.
- 4 - 69 Číslice dole seříznuta. Levý horní roh vybíhá nahoru. Rám nad Š zesílený. Paprsky celkově. Nožky M dovnitř zahnutý.
- 5 - 69 Číslice dole seříznuta. Paprsky celkově. Na rámu pod štítkem vlevo výčnělek.
- 6 - 69 Číslice dole seříznuta. Rám nad P a T s výčnělky. Paprsky celkově. O ve SLO vpravo přerušeno. Levá nožka M delší. U části nákladu v okraji za TA tečka.

Doplňěk textu.

- 4 - 69 Linky vlnovek nad 4. háčkem zesíleny. Oblouček číslice zkrácený.

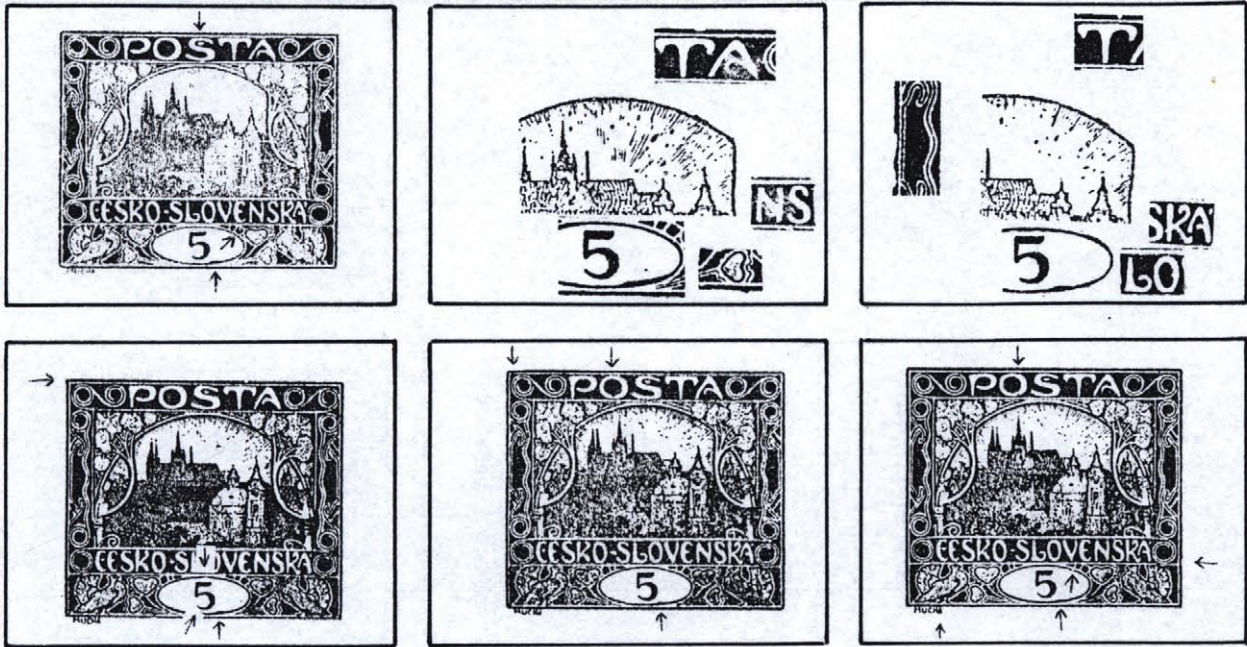

Společný znak 1-6 desky: ovál v 5,00 zesílený.

Společný znak 2-4 desky: rám nad T vpravo vylomený.

Společný znak 3-4 desky: oblouček číslice zkrácený.

- 1 - 70 Ovál v 5,00 zesílený. Š dole spojeno s linkou. Paprsky celkově. Pravá výzdoba vpravo nad štítkem shora vylomena.
- 2 - 70 Ovál v 5,00 zesílený. Rám nad T vpravo vylomený. Mezi 2. a 3. věží tečka. Paprsky celkově. Na rámu za 4. srdcem výčnělek. U části nákladu kolem A v TA a NS světliny. Ve štítku ve 4,30 tečka.
- 3 - 70 Ovál v 5,00 zesílený. Rám nad T vpravo vylomený. Oblouček číslice zkrácený. Levý rám uprostřed 2x zeslabený. Paprsky celkově. V O ve SLO vpravo výčnělek. Na K ve SKÁ vlevo výčnělek.
- 4 - 70 Ovál v 5,00 zesílený, ve 12,15 vylomený. Rám nad T vpravo vylomený. Oblouček číslice zkrácený. Levý rám u horního rohu zesílený. Paprsky celkově.
- 5 - 70 Ovál v 5,00 zesílený. Horní rám u levého rohu zeslabený. O v PO uvnitř dole vylomeno. Paprsky celkově.
- 6 - 70 Ovál v 5,00 zesílený, v 1,30 vylomený. O v PO dole vylomeno. Paprsky celkově. Rám pod 10. spirálou vylomený. A v CHA dolu prodlouženo.

## ZP 71

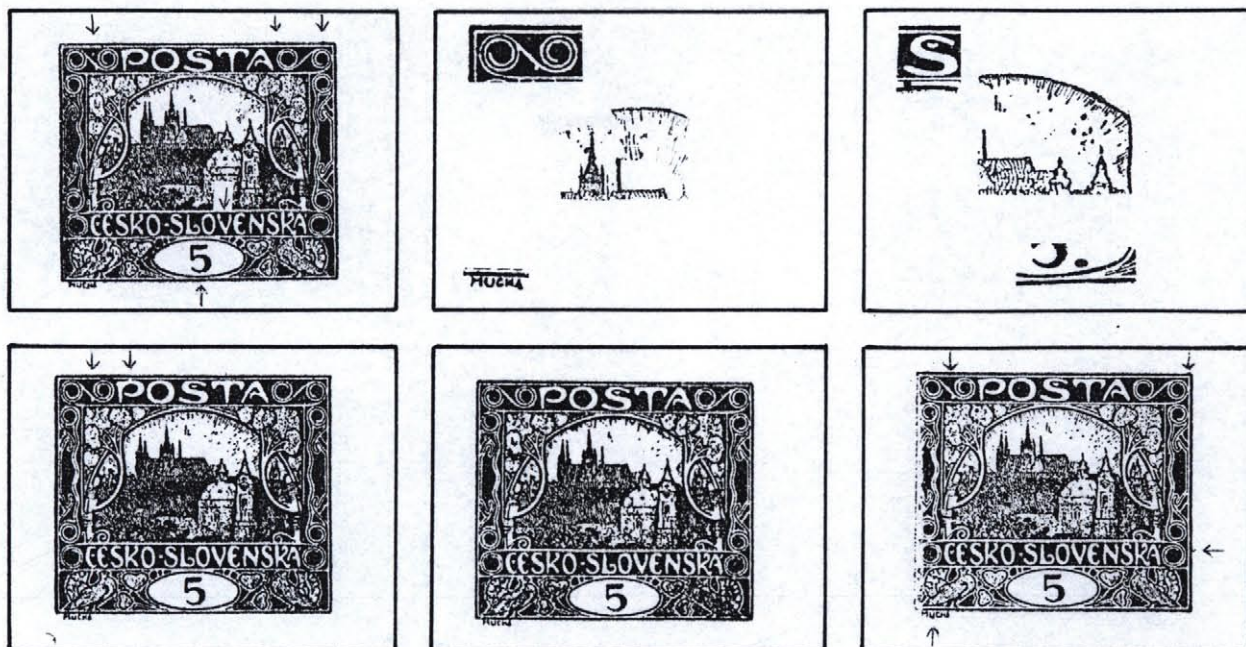

Společný znak 1,2,4 a 6 desky: na spojnici 4.a 5.spirály zdola výčnělek.

- 1 - 71 Na spojnici 4.a 5.spirály zdola výčnělek, nad spojnicí bod. Na rámu nad 6.a 7.spirálou výčnělky. Paprsky celkově. V levé nožce V tečka. Číslice dole vylomena.
- 2 - 71 Na spojnici 4.a 5.spirály zdola výčnělek. Na 3.věži vlevo nahoře výčnělek. Paprsky celkově. Pravá nožka A v CHA delší.  
U části nákladu levý rám v celé délce zeslabený.
- 3 - 71 Bílý oblouk pod Š přerušovaný. Paprsky celkově. Za číslicí oválná skvrna.
- 4 - 71 Na spojnici 4.a 5.spirály zdola výčnělek. P nahoře spojeno s linkou. Paprsky celkově. Ovál ve 12,30 vylomený.  
U části nákladu pod levým dolním rohem čárka, až zahnutá čára/otisk hřebu ?/.
- 5 - 71 Paprsky celkově.
- 6 - 71 Na spojnici 4.a 5.spirály zdola výčnělek. Pravý horní roh vybíhá nahoru. Paprsky celkově. U dolu prodlouženo.  
U části nákladu levý rám v celé délce zeslabený s nedotiskem obrazu v jeho blízkosti. Na rámu proti 10.spirále výčnělek.

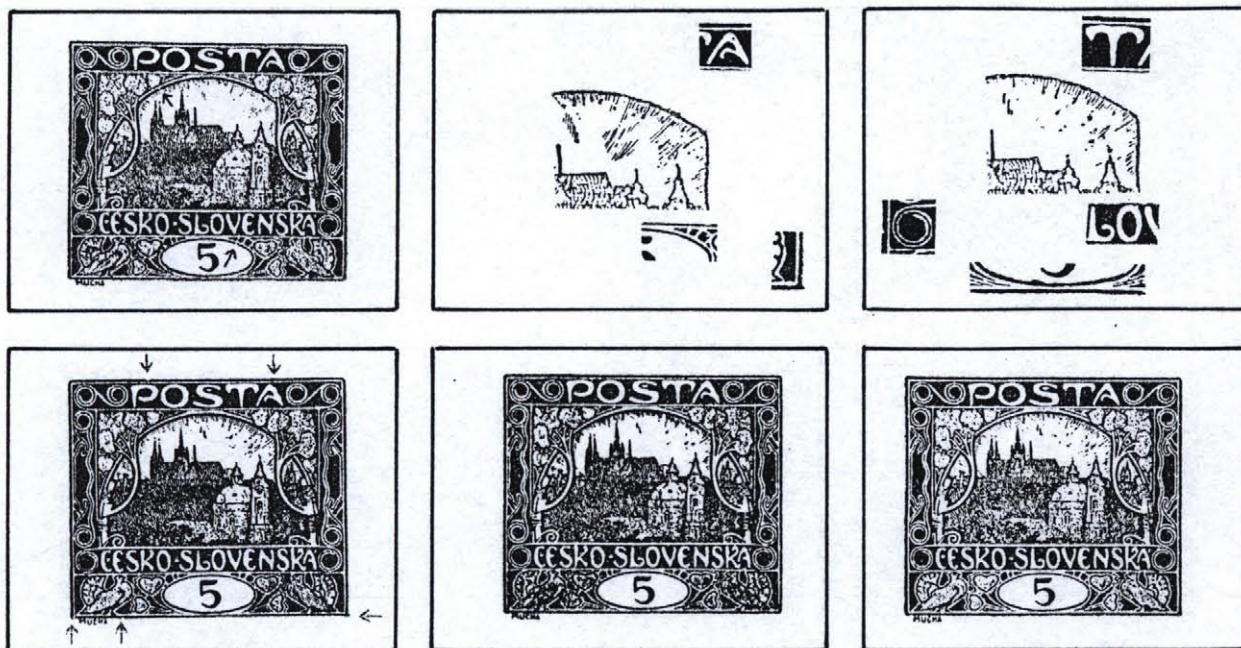

- 1 - 72 Barevný oblouk pod 5. listem vylomený. Paprsky celkově. Ovál v 1,30 vylomený.  
U části nákladu vedle levého horního rohu tečka.
- 2 - 72 V A v TA nahoře tečka. Paprsky celkově. Pravá výzdoba vpravo nad štítkem shora vylomena. Pravý dolní roh vybíhá doprava.
- 3 - 72 Na T vlevo nahoře výčnělek. Paprsky celkově. Rám proti l. spirále vylomený. Na O ve SLO vpravo nahoře výčnělek. Ovál v 6,30 zesílený.
- 4 - 72 Rám nad P vylomený. Pravá nožka A v TA 2x zesílena. Paprsky celkově. Rám pod výzdobou u levé holubice vylomený, u levého rohu přerušovaný. Pravý dolní roh vybíhá doprava.
- 5 - 72 Paprsky celkově.
- 6 - 72 Paprsky celkově.

ZP 73

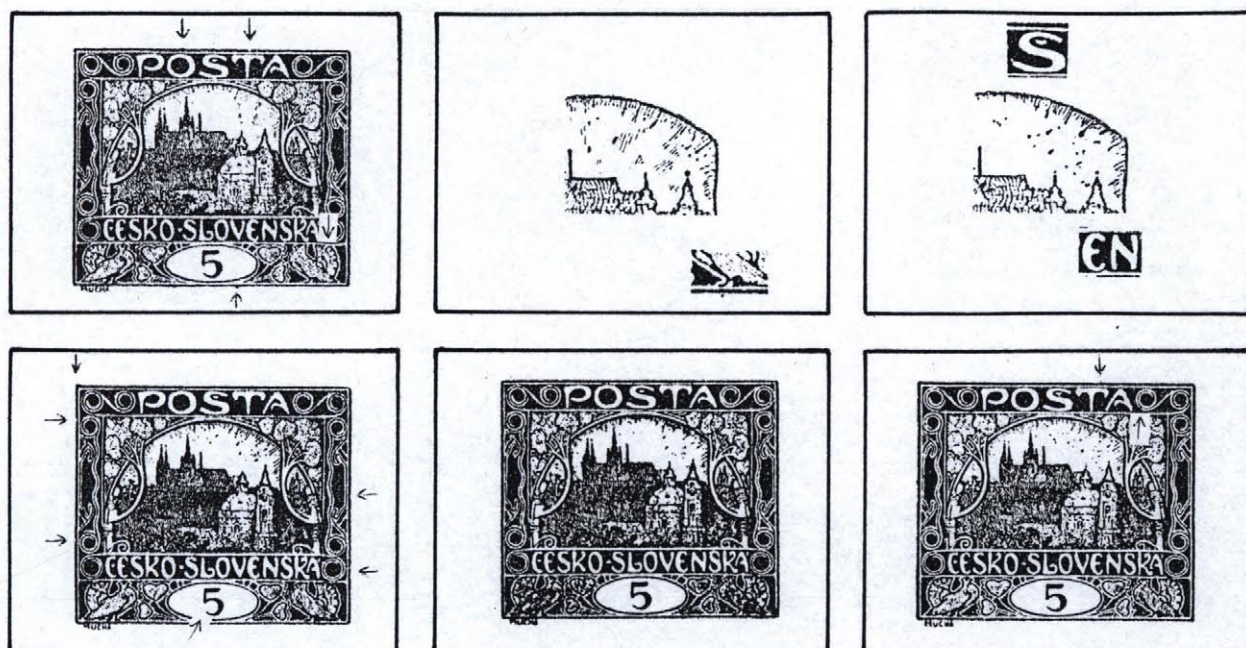

Společný znak 1-6 desky: paprsky za 6.věží.

- 1 - 73 Paprsky za 6.a nad 5.věží.Horní rám nad O s výčnělkem.Vějíř pravé holubice nahoře spojený s linkou.  
U části nákladu rám nad T vylomený.Na rámu pod štítkem vpravo výčnělek.
- 2 - 73 Paprsky za 6.věží a celkově.  
U části nákladu pod nohou pravé holubice tečka.
- 3 - 73 Paprsky za 6.věží a celkově.Proti dolnímu zakončení Š bod /spojeno/.Na lince dole mezi EN výčnělek.
- 4 - 73 Paprsky za 6.věží a celkově.Horní rám u levého rohu zesílený.Levý rám proti 2.a 3.spirále slabě vylomený.Pravý rám uprostřed vylomený,proti 10.spirále zeslabený.Oblouček číslice zkrácený.
- 5 - 73 Paprsky za 6.věží a celkově.
- 6 - 73 Paprsky za 6.věží a celkově.Na rámu nad T výčnělek. 6.spirála vlevo dole přerušena.

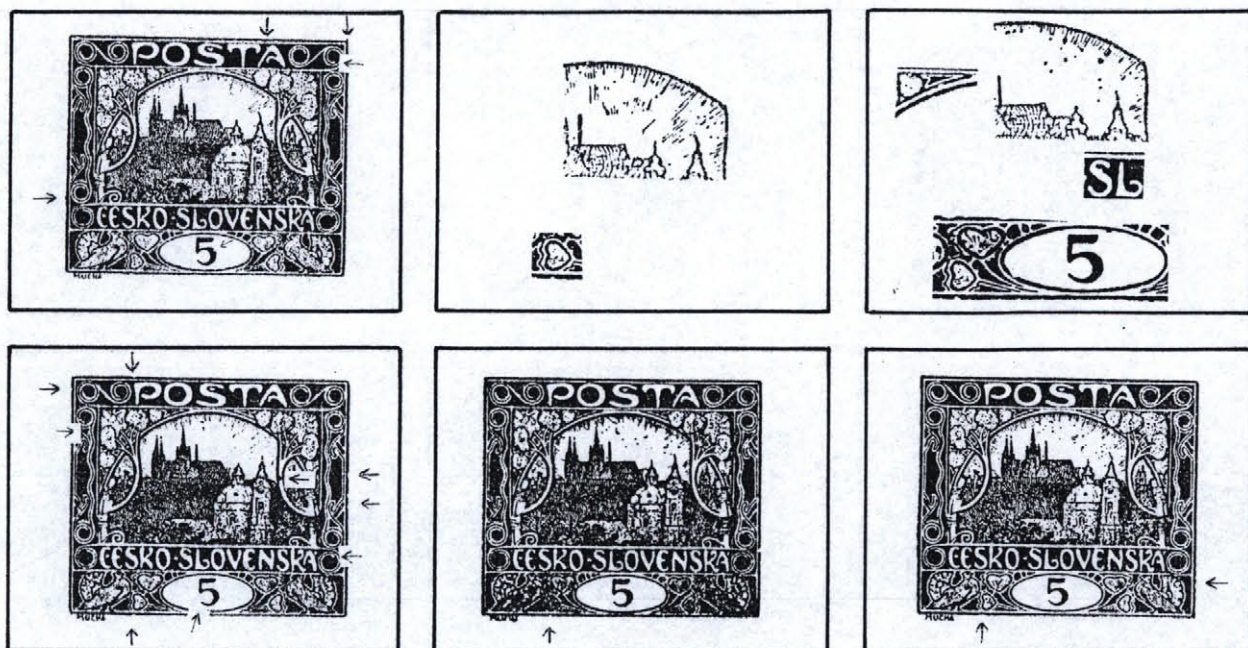

Společný znak 1-6 desky: rám pod 1.srdcem vylomený.

- 1 - 74 Rám pod 1.srdcem vylomený. Pravý horní roh vybíhá nahoru. Na levé nožce A v TA výčnělek. Na zakončení 7. spirály výčnělek. Paprsky nad 6. věží. Na rámu proti 2. spirále výčnělek. Číslice vpravo nahoře vylomena.
- 2 - 74 Rám pod 1.srdcem vylomený. Paprsky celkově.
- 3 - 74 Rám pod 1.srdcem vylomený. Barevná linka pod výzdobou u 5. listu vylomena. Paprsky celkově. Uprostřed S ve SLO výčnělek. Výzdoba nad 2.srdcem vpravo přerušena. Rám proti 9. spirále vylomený. Ovál v 8,15 vylomený, v 1,00 s výčnělkem.
- 4 - 74 Rám pod 1.srdcem vylomený. Rám nad nožkou P vylomený. Levý rám proti 4. spirále vylomený. Ve výzdobě pod 3. spirálou bílá čára. Paprsky celkově. Pravá větev nad střechou zleva vylomena. Pravý rám vylomený uprostřed a 2X proti 4. háčku. Zakončení 10. spirály zesíleno. Oblouček číslice zkrácený.
- 5 - 74 Rám pod 1.srdcem vylomený. Paprsky celkově.
- 6 - 74 Rám pod 1.srdcem vylomený. Paprsky celkově. Pravý rám za hřebíčkem 2x vylomený.

## ZP 75

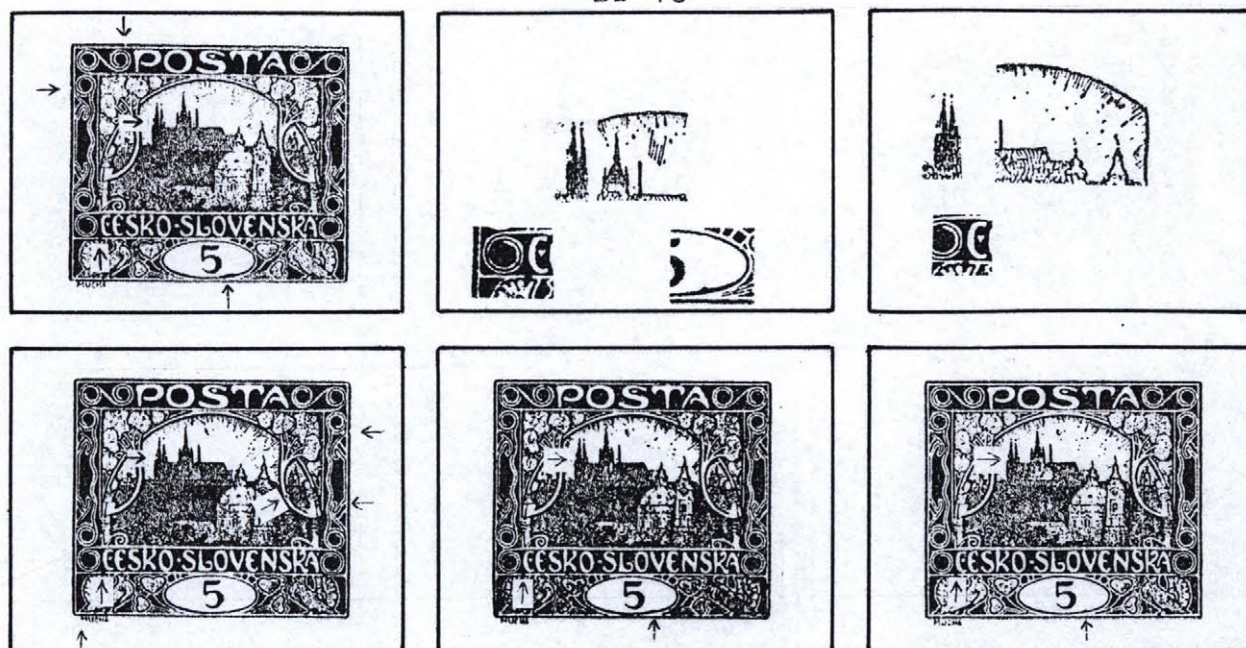

Společný znak 1-6 desky: 1.věž vlevo vylomena. Linka dole před Č přerušena.

Společný znak 1-2,5-6 desky: ovál ve 4,45 zesílený.

- 1 - 75 1.věž vlevo vylomena. Linka dole před Č přerušena. Ovál ve 4,45 zesílený, v 5,30 vylomený. Rám nad 5. spirálou přerušenný, proti 3. spirále vylomený. Paprsky vpravo nad 4.věží.
- 2 - 75 1.věž vlevo vylomena. Linka dole před Č přerušena. Ovál ve 4,45 zesílený. Paprsky vpravo nad 4.věží.
- 3 - 75 1.věž vlevo vylomena. Linka dole před Č přerušena. Paprsky celkově.
- 4 - 75 1.věž vlevo vylomena. Linka dole před Č přerušena. Rám pod 8. spirálou vylomený. Paprsky celkově. Pravá větev uprostřed rozšířena a tečka ve středu. Linky výzdoby proti 4. háčku vpravo spojeny. Levá nožka M krátká.
- 5 - 75 1.věž vlevo vylomena. Linka dole před Č přerušena. Ovál ve 4,45 zesílený. Paprsky celkově.
- 6 - 75 1.věž vlevo vylomena. Linka dole před Č přerušena, pod horním zakončení Č bod. Ovál ve 4,45 zesílený. Paprsky celkově.



ZP 76

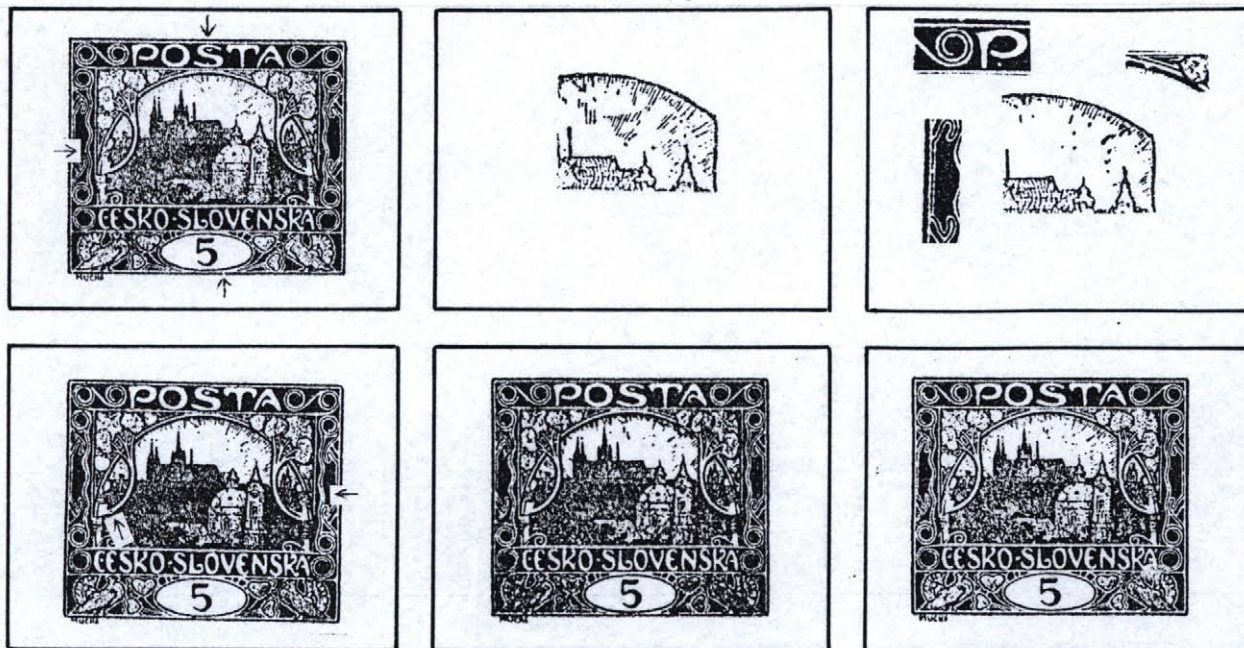

Společný znak 3-6 desky: paprsky pod 6.listem.

- 1 - 76 Na dolním obloučku Š výčnělek. Na vlnovkách u 1.háčku vlevo a vpravo výčnělky. Paprsky celkově.  
U části nákladu rám pod štítkem přerušeny.
- 2 - 76 Paprsky celkově.
- 3 - 76 Paprsky pod 6.listem a celkově. Rám nad 5, spirálou vylomený. Pod P bod. Barevný oblouk pod výzdobou u 6.listu vylomený. Spojnice 1.a 2.háčku spojena s vnější linkou.
- 4 - 76 Paprsky pod 6.listem a celkově. 2.a 5.věž nízká. 1.list bílý. V levé větvi dole tečka.  
U části nákladu linky pravé vlnovky spojeny.
- 5 - 76 Paprsky pod 6.listem a celkově.
- 6 - 76 Paprsky pod 6.listem a celkově.  
U části nákladu na Á světlna.

ZP 77

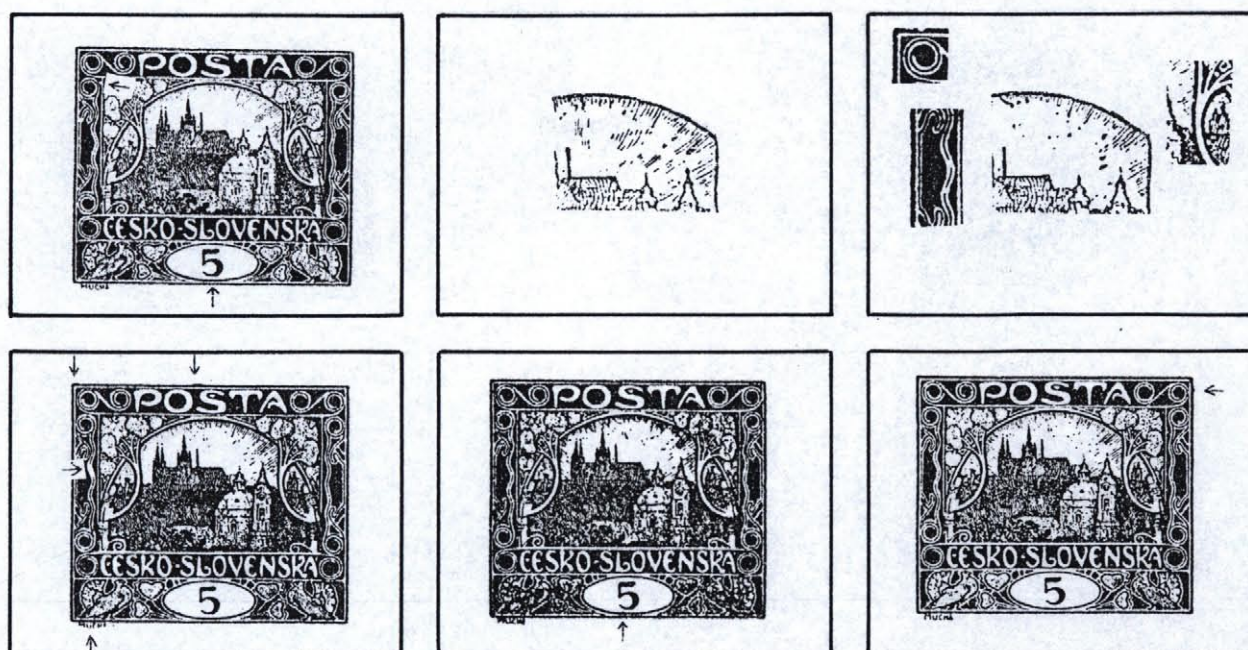

Společný znak 1-6 desky: paprsky nad a za 6.věží.

- 1 - 77 Paprsky nad a za 6.věží. U 3. spirály vpravo nahoře bod. U 5. věže vpravo větší tečka. Číslice dole seříznuta.
- 2 - 77 Paprsky nad a za 6.věží a celkově. U části nákladu nad střechou za 4.věží jedna až tři tečky.
- 3 - 77 Paprsky nad a za 6.věží a celkově. Linky levé vlnovky 2x spojeny. Pravá větev vlevo nahoře vylomena. U části nákladu rám nad 4. spirálou vylomený.
- 4 - 77 Paprsky nad a za 6.věží a celkově. Horní rám u levého rohu a mezi 05 zesílený. Linky levé vlnovky proti 1. listu spojeny. Písmena v podpisu dole rozdílně narušena.
- 5 - 77 Paprsky nad a za věží a celkově. Na oválu v 6,15 výčnělek.
- 6 - 77 Paprsky nad a za věží a celkově. Na pravém rámu proti 7. spirále výčnělek.

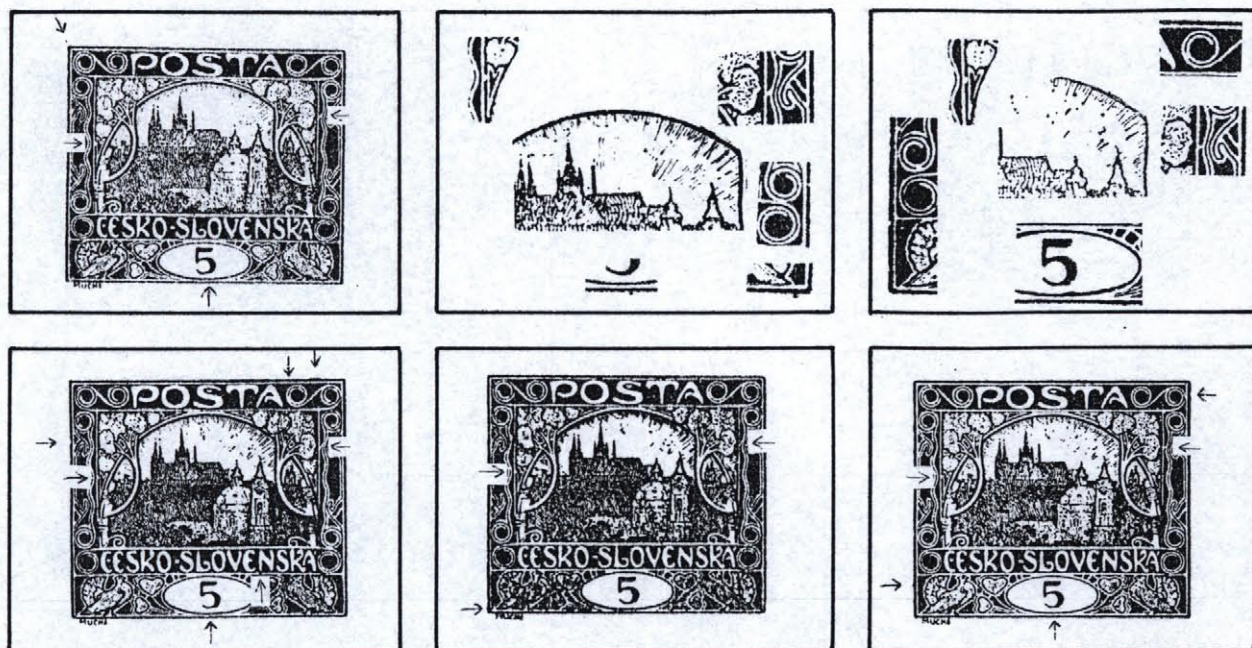

Společný znak 1-6 desky: paprsky nad a za 6. věží. Pravá příčka spojena s vlnovkou proti 9. listu. Na levé příčce proti výzdobě u 1. listu výčnělek.

Společný znak 1, 3-4 a 6 desky: číslice dole seříznuta.

Společný znak 3-4 desky: linky 6. spirály vlevo spojeny.

- 1 - 78 Paprsky nad a za 6. věží. Pravá příčka spojena s vlnovkou proti 9. listu. Na levé příčce proti výzdobě u 1. listu výčnělek. Číslice dole seříznuta. Proti levému hornímu rohu čárka.
- 2 - 78 Paprsky nad a za 6. věží a celkově. Pravá příčka spojena s vlnovkou proti 9. listu. Na levé příčce proti výzdobě i 1. listu výčnělek. V dolním okraji pod číslicí a u pravého rohu tečka v okraji až výčnělky na rámu. U části nákladu nad levým horním rohem tečka. Nad střechou za 4. věží tečka. Rám proti 9. spirále vylomený.
- 3 - 78 Paprsky nad a za 6. věží a celkově. Pravá příčka spojena s vlnovkou proti 9. listu. Na levé příčce proti výzdobě u 1. listu výčnělek. Číslice dole seříznuta, vpravo dole vylomena. Linky 6. spirály vlevo spojeny. Linky 2. spirály dole spojeny. Levý rám za holubicí vylomený. Ovál v 5,30 zesílený.
- 4 - 78 Paprsky nad a za 6. věží a celkově. Pravá příčka spojena s vlnovkou proti 9. listu. Na levé příčce proti výzdobě u 1. listu výčnělek. Číslice dole seříznuta. Linky 6. spirály vlevo spojeny. Rám mezi 6. a 7. spirálou zesílený. Rám proti 2. trojúhelníku vylomený. Linka pod levou nožkou N přerušena.
- 5 - 78 Paprsky nad a za 6. věží a celkově. Pravá příčka spojena s vlnovkou proti 9. listu. Na levé příčce proti výzdobě u 1. listu výčnělek. Na levém rámu u dolního rohu výčnělek.
- 6 - 78 Paprsky nad a za 6. věží a celkově. Pravá příčka spojena s vlnovkou proti 9. listu. Na levé příčce proti výzdobě u 1. listu výčnělek. Číslice dole seříznuta. Pravý rám proti 7. spirále vylomený. Na levém rámu za holubicí výčnělek.

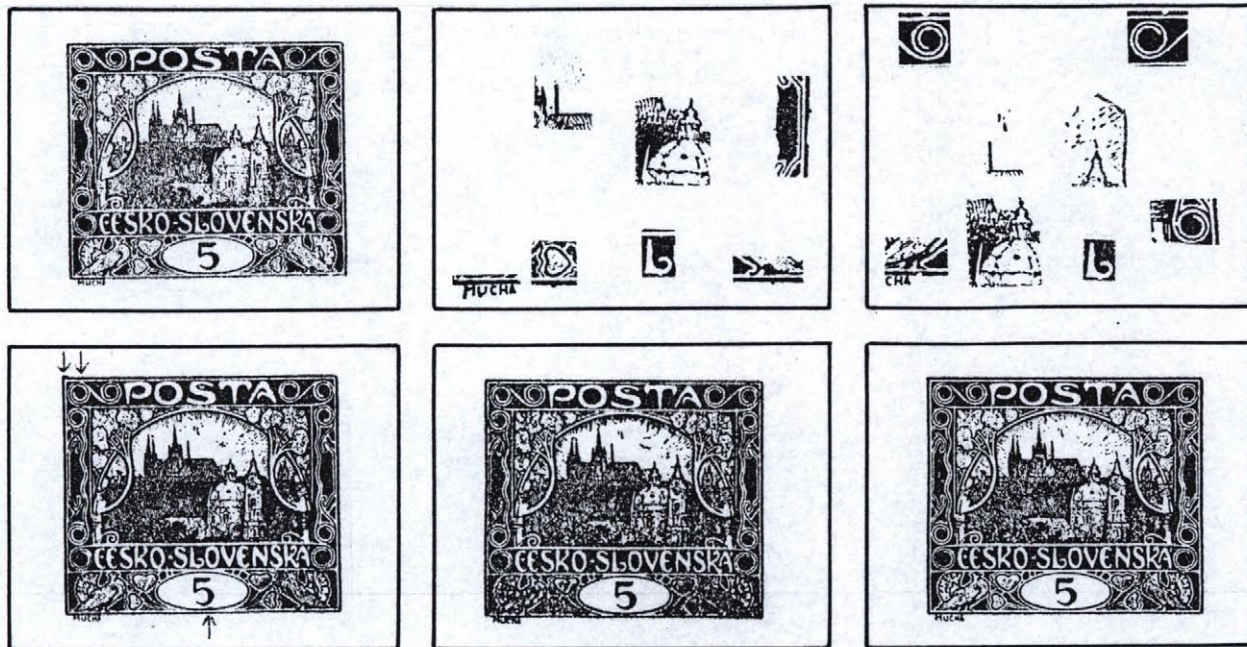

Společný znak 1-6 desky: na levém okraji střechy 5.věže bílá, svislá čára.

Společný znak 1-4 a 6 desky: na L zdola výčnělek.

- 1 - 79 Na levém okraji střechy 5.věže bílá, svislá čára. Na L zdola výčnělek. Paprsky celkově.
- 2 - 79 Na levém okraji střechy 5.věže bílá, svislá čára. Na L zdola výčnělek. Nad 4.věží tečka. Na pravém rámu uprostřed výčnělek a pod ním rám zeslabený. Na rámu pod 1.srdcem a za nohou pravé holubice výčnělky. M a U dolu prodlouženy. U části nákladu na rámu nad P výčnělek až dva.
- 3 - 79 Na levém okraji střechy 5.věže bílá, svislá čára. Na L zdola výčnělek. Rám nad 5.a 6.spirálou vylomený. Paprsky celkově. Linky 9.spirály vlevo spojeny. Rám pod nohou levé holubice vylomený. U části nákladu nad levým horním rohem svislá čárka až dvě.
- 4 - 79 Na levém okraji střechy 5.věže bílá, svislá čára. Na L zdola výčnělek. 4.spirála nahoře spojena s linkou. Paprsky celkově. Oblouček číslice zkrácený. Ovál v 5,45 zesílený. U části nákladu horní rám u levého rohu zesílený.
- 5 - 79 Na levém okraji střechy 5.věže bílá, svislá čára. Paprsky celkově. L dole vylomeno. U části nákladu proti levému hornímu rohu tečka.
- 6 - 79 Na levém okraji střechy 5.věže bílá, svislá čára. Na L zdola výčnělek. Paprsky celkově.

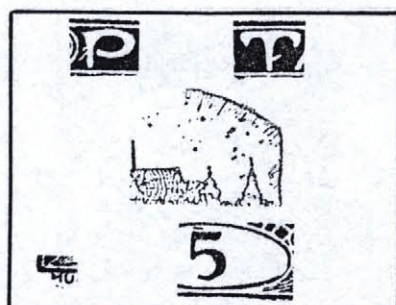
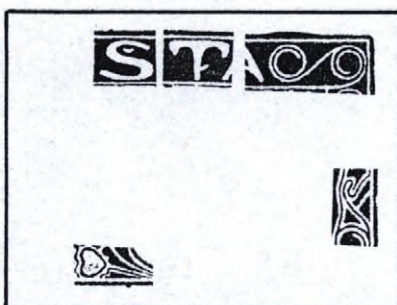

Společný znak 1-4 desky: na nožce T vpravo výčnělek.

- 1 - 80 Na nožce T vpravo výčnělek. Rám pod výzdobou u levé holubice s výčnělkem, pod 1. srdcem vylomený, pod 4. srdcem přerušovaný. Krček číslice vlevo a břicho číslice dole vylomeny.
- 2 - 80 Na nožce T vpravo výčnělek. Rám nad 5 s výčnělkem, nad 6 spirálou zesílený. Na rámu pod výzdobou u 1. srdce výčnělek. U části nákladu rám proti 4. trojúhelníku vylomený. Pravý dolní roh vybíhá dolů.
- 3 - 80 Na nožce T vpravo výčnělek. Paprsky celkově. Číslice vpravo dole seříznuta, oblouček zkrácený. Ovál ve 3,30 zeslabený. U části nákladu na nožce P vlevo výčnělky. Pod M dvě tečky až čárka. Nad číslicí šikmá čárka.
- 4 - 80 Na nožce T vpravo výčnělek. Barevná linka pod OŠ přerušena. Paprsky celkově. Linky levé vlnovky proti 1. listu zesíleny, levá vlnovka zesílena až ke 3. spirále. Číslice vpravo dole seříznuta. U části nákladu horní rám u pravého rohu zesílený.
- 5 - 80 Paprsky celkově.
- 6 - 80 Paprsky celkově. U části nákladu levý rám proti 3. spirále zesílený.

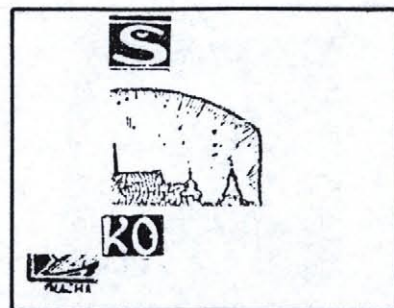
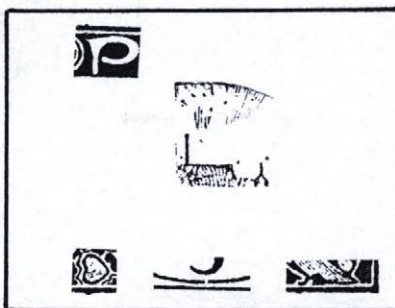

- 1 - 81 Paprsky vpravo nad 4. a 6. věží. U věžičky 5. věže vpravo tečka. Na rámu pod výzdobou u 1. srdce výčnělek.
- 2 - 81 Na rámu nad nožkou P výčnělek. Paprsky vpravo nad 4. věží, u věže vpravo tečka. Proti rohu střechy tečka. U vrcholu 5. věže vpravo dva krátké paprsky, většinou spojeny v tečku. Ovál v 6,00 přerušovaný. Na rámu pod 1. srdcem a nohou pravé holubice výčnělky.  
U části nákladu levý rám v horní polovině zeslabený.
- 3 - 81 Š dole spojeno s linkou. Paprsky celkově. V O v KO vpravo výčnělek. Levá polovina M chybí, C poškozeno.  
U části nákladu ovál v 11,15 vylomený.
- 4 - 81 Na O v PO vlevo výčnělek. Ve výzdobě pod 3. spirálou bílá čára. Paprsky celkově. Rám proti 9. spirále vylomený.  
U části nákladu nad rohem střechy skvrna. V okraji za levou holubicí svislá, přerušovaná čára.
- 5 - 81 Paprsky vpravo nad 4. a nad 6. věží. 1. list bílý/beze šraf/. Ovál ve 4,45-6,00 zeslabený až přerušovaný.
- 6 - 81 Š vpravo vylomeno. Paprsky celkově. V patě levé větve svislá čára. Ovál ve 4,45-6,00 zeslabený. Levá nožka M dole zesílena.  
U části nákladu levý dolní roh vybíhá dolů. Levý rám v celé délce zeslabený s nedotiskem obrazu v jeho blízkosti.

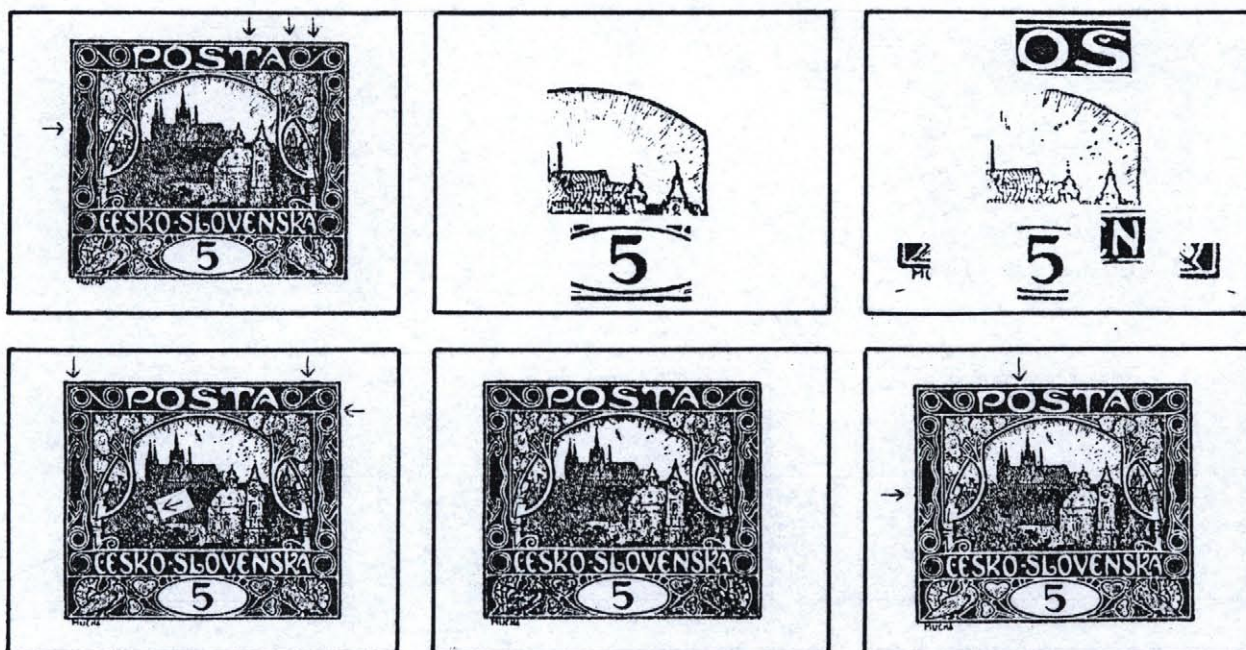

- 1 - 82 Horní rám nad T s výčnělkem, nad 6. spirálou zdola vylomený. Na O v PO nahoře výčnělek. Nad spojnicí 6. a 7. spirály bod. Paprsky pod Š a nad 6. věží.  
U části nákladu levý rám uprostřed vylámaný.
- 2 - 82 Paprsky celkově. U vrcholu 5. věže vpravo tečka. Oblouček číslice prodloužený. Na rámu pod štítkem vpravo výčnělek.
- 3 - 82 Na rámu mezi OŠ výčnělek. Paprsky celkově. Bílá linka pod levou nožkou N přerušena. Číslice vpravo dole seříznuta.  
U části nákladu nízko pod levým dolním rohem vodorovná čárka. Pod pravým dolním rohem vpravo vodorovná čára.
- 4 - 82 Horní rám nad 4. spirálou zeslabený, mezi 6. a 7. spirálou zesílený. Pravý rám mezi 7. a 8. spirálou zeslabený. Paprsky celkově. Ve střeše proti kmenu levé větve dvě bílé skvrny.
- 5 - 82 Paprsky celkově.
- 6 - 82 Horní rám nad O vylomený. Paprsky celkově. Na levém rámu uprostřed výčnělek.

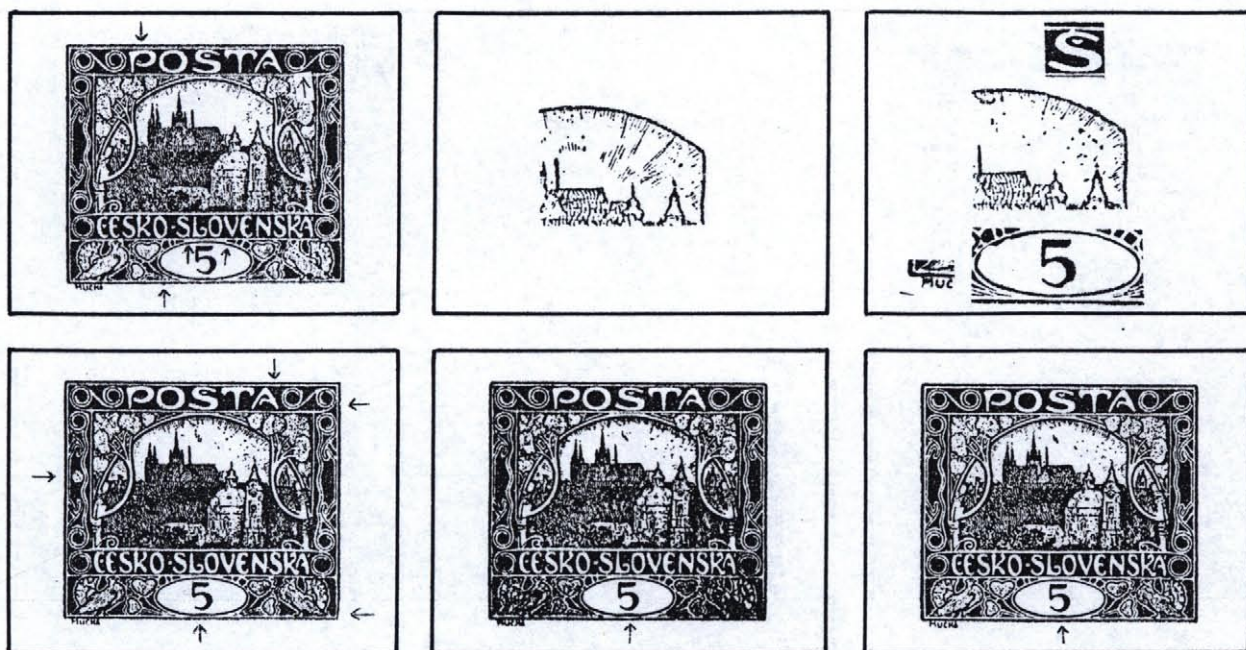

Společný znak 4-6 desky: ovál v 6,00 zesílený.

- 1 - 83 Nad zakončením obloučku P bílá čárka. Linky 6. spirály vpravo dole spojeny. Paprsek nad 4. věží. Na dolním obloučku S ve SLO výčnělek. Ovál v 1,15 vylomený až přerušený. U části nákladu na rámu pod štítkem vlevo výčnělek.
- 2 - 83 Paprsky celkově. U 4. věže vpravo uprostřed tečka.
- 3 - 83 Paprsky celkově. Číslice dole zprava seříznuta. Ovál v 9,45 a 10,15 zeslabený. Pod levým dolním rohem vodorovná čára. U části nákladu S nahoře spojeno s linkou.
- 4 - 83 Ovál v 6,00 zesílený. Na pravé nožce A v TA výčnělek. Nad 1. a 2. věží nejsou tečky. Paprsky celkově. Na N vpravo výčnělek. Pravý rám proti 7. spirále vylomený, u dolního rohu zeslabený. Výzdoba nad 3. srdcem vpravo přerušena. Oblouček číslice zkrácený. U části nákladu uprostřed levého pásu světlina.
- 5 - 83 Ovál v 6,00 zesílený. Paprsky celkově.
- 6 - 83 Ovál v 6,00 zesílený. U 3. věže vlevo nahoře tečka. Paprsky celkově.



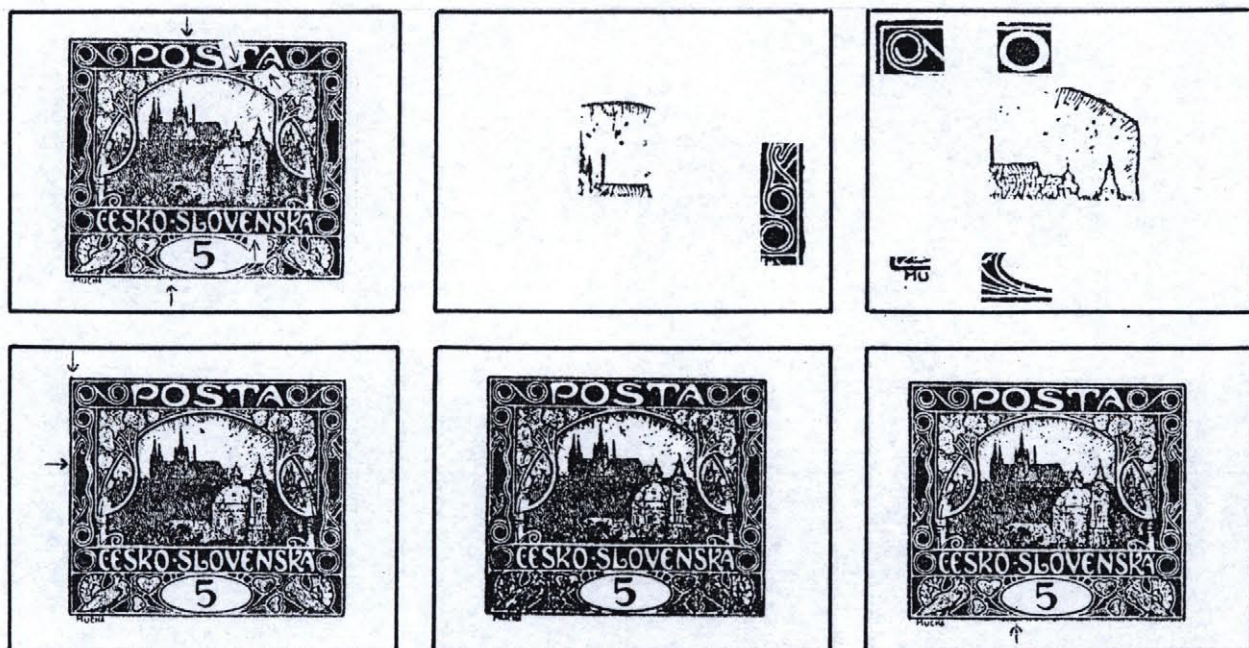

- 1 - 84 Na O v PO vpravo nahoře výčnělek. Před nožkou T linka dole přerušena. Pod příčkou A v TA bod. Na N vlevo dole výčnělek. Na rámu pod štítkem vlevo výčnělek.
- 2 - 84 Paprsky vpravo nad 4. věží. Nad rohem střechy tečka až dvě. Rám proti 4. trojúhelníku s výčnělkem, proti 10. spirále zesílený. U části nákladu nízko proti pravému dolnímu rohu skvrna.
- 3 - 84 Horní rám nad O vylomený, O nahoře spojeno s linkou. Pravý horní roh zaoblený. Na 4. spirále vpravo výčnělek. Paprsky celkově. Ovál v 7,45 vylomený. U části nákladu pod levou nožkou M tečka až čárka.
- 4 - 84 Levý horní roh vybíhá nahoru. Linky levé vlnovky uprostřed zesíleny až spojeny. 2. věž nízká, bez tečky. Paprsky celkově.
- 5 - 84 Paprsky celkově.
- 6 - 84 Paprsky celkově. Ve štítku v 7,45 tečka. Na rámu pod štítkem výčnělky.

## ZP 85

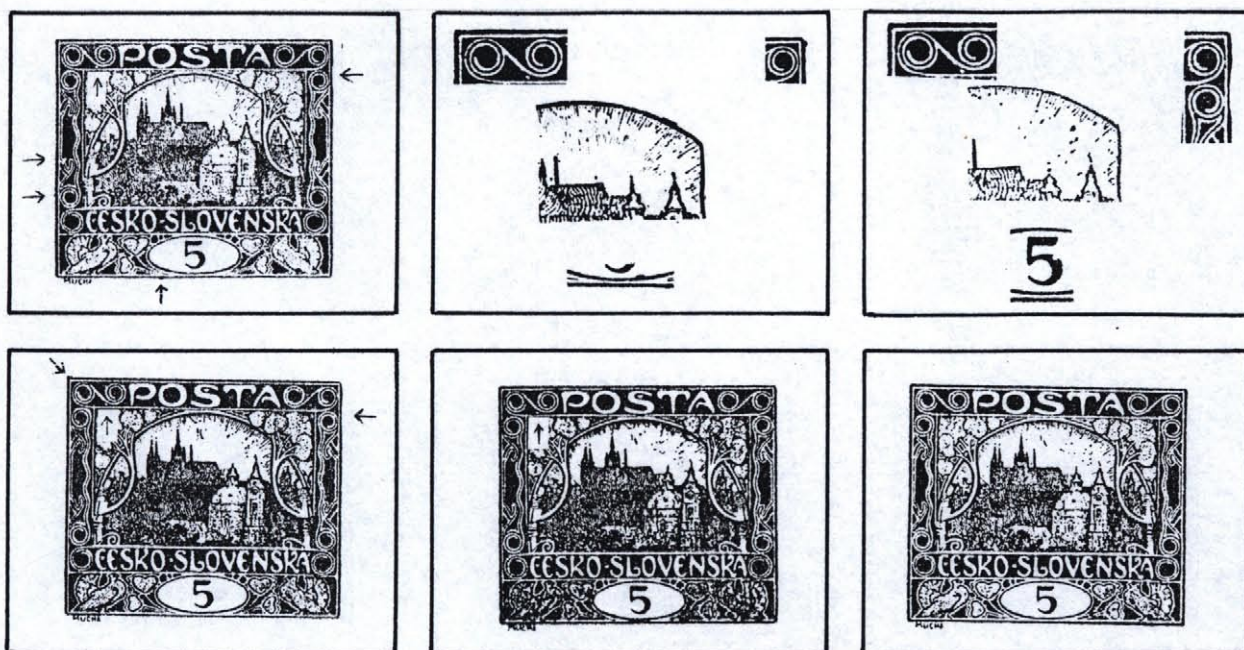

Společný znak 1-5 desky: pod 5. spirálou vlevo bod.

- 1 - 85 Pod 5. spirálou vlevo bod. Rám proti 8. spirále zeslabený. Na linkách vlevo u 1. háčku bílá skvrna. V okraji proti 2. spirále tečka až výčnělek na rámu. 2. srdce vlevo přerušeno. Na rámu pod štítkem vlevo výčnělek.
- 2 - 85 Pod 5. spirálou vlevo malý bod. Paprsky vpravo nad 4. věží. Nad rohem střechy tečka. Na pravém rámu u horního rohu výčnělek. Na oválu v 5,00 výčnělek.
- 3 - 85 Pod 5. spirálou vlevo bod. Pravý rám mezi 7. a 8. spirálou zeslabený. Paprsky celkově. Bříško číslice nahoře vylomeno.
- 4 - 85 Pod 5. spirálou vlevo malý bod. Levý horní roh vybíhá. Rám proti 8. spirále zeslabený. Paprsky vpravo nad 4. věží.
- 5 - 85 Pod 5. spirálou vlevo malý bod. Paprsky celkově.
- 6 - 85 Paprsky celkově.

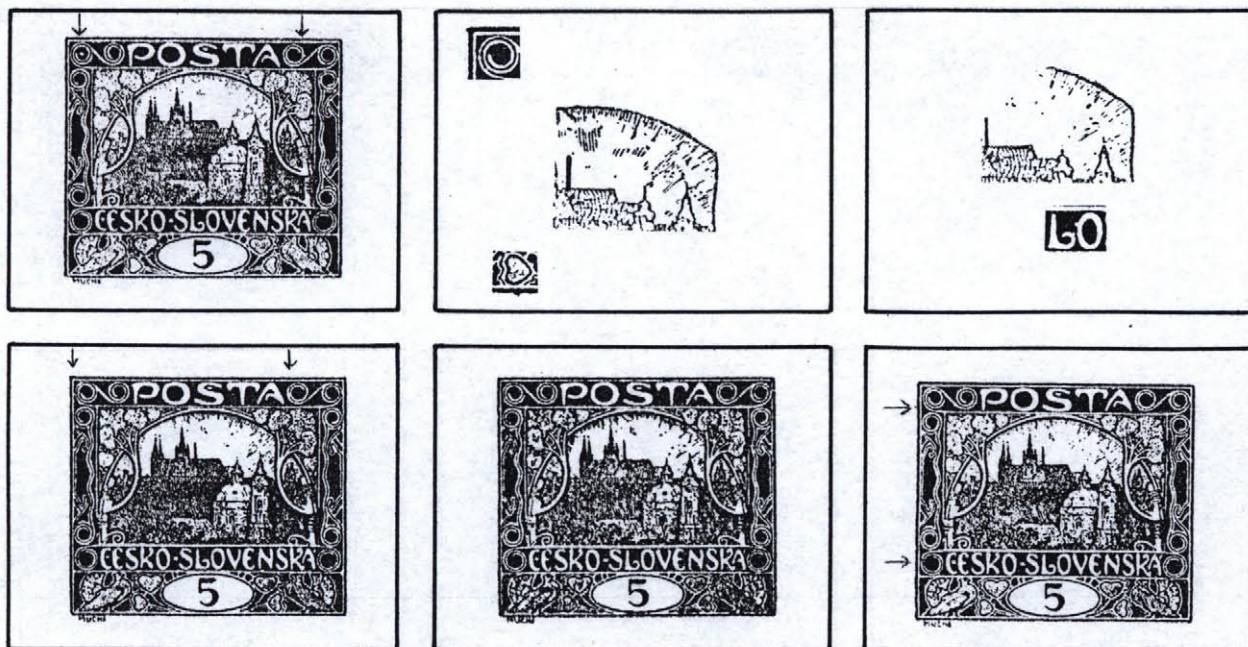

Společný znak 1-6 desky: paprsky za 6.věží.

- 1 - 86 Paprsky za 6.věží a celkově. Uprostřed 4.spirály bod. Na 6. spirále vpravo výčnělek.
- 2 - 86 Paprsky za 6.věží a celkově. Levý horní roh vybíhá doleva. Na rámu pod 1.srdcem výčnělek.
- 3 - 86 Paprsky za 6.věží a celkově. Na bříšku L výčnělek. Na O ve SLO vlevo výčnělek.
- 4 - 86 Paprsky za 6.věží a celkově. Linky 6.spirály vlevo spojeny. Na lince pod levou nožkou N výčnělek. U části nákladu horní rám u levého rohu zesílený.
- 5 - 86 Paprsky za 6.věží a celkově.
- 6 - 86 Paprsky za 6.věží a celkově. V levém okraji proti 4.spirále tečka až výčnělek na rámu. 1.spirála vlevo přerušena.

ZP 87

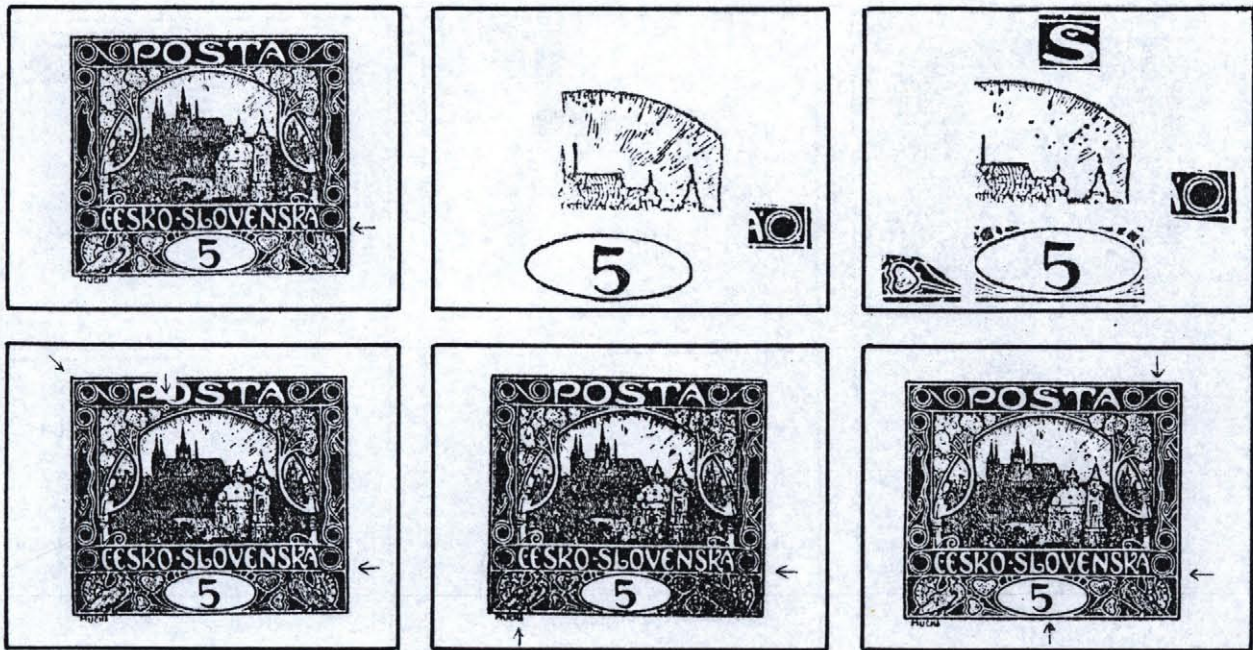

Společný znak 1-6 desky: číslice ve štítku umístěna nízko, její praporek doleva rozšířený. Na 10. spirále vpravo dole výčnělek.

- 1 - 87 Číslice ve štítku umístěna nízko, její praporek doleva rozšířený. Na 10. spirále vpravo dole výčnělek. Paprsky celkově.
- 2 - 87 Číslice ve štítku umístěna nízko, její praporek doleva rozšířený. Na 10. spirále vpravo dole výčnělek. Paprsky celkově. Nad rohem střechy zahnutá čárka.
- 3 - 87 Číslice ve štítku umístěna nízko, její praporek doleva rozšířený. Na 10. spirále vpravo dole výčnělek. Rám nad 5 vylomený. Paprsky celkově. Rám pod výzdobou u 1. srdce vylomený.
- 4 - 87 Číslice ve štítku umístěna nízko, její praporek doleva rozšířený. Na 10. spirále vpravo dole výčnělek. Levý horní roh vybíhá. Paprsky celkově.  
U části nákladu na lince pod O v PO bílý kroužek s tečkou uprostřed.
- 5 - 87 Číslice ve štítku umístěna nízko, její praporek doleva rozšířený. Na 10. spirále vpravo dole výčnělek. Paprsky celkově. Pravá nožka H a A dolu prodlouženy.
- 6 - 87 Číslice ve štítku umístěna nízko, její praporek doleva rozšířený. Na 10. spirále vpravo dole výčnělek. Paprsky celkově. Ovál v 5,45 vylomený.  
U části nákladu na horním rámu nad 7. spirálou výčnělek.

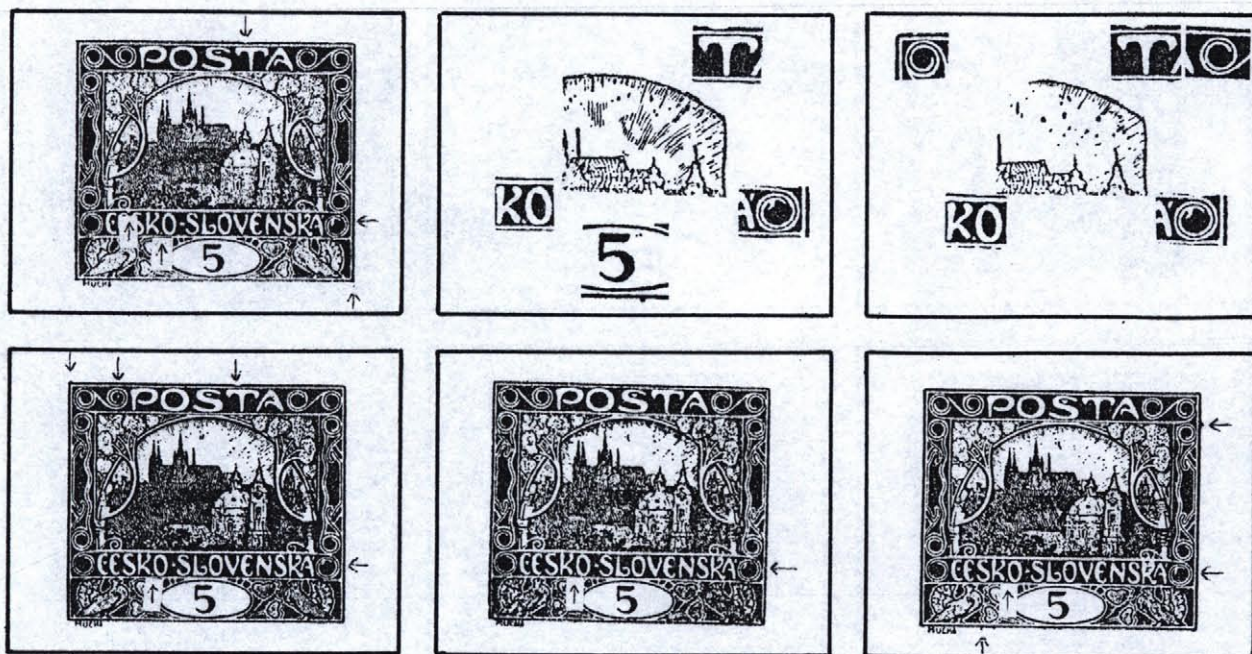

Společný znak 1-6 desky: mezi KO dole bod.V 10.spirále nahoře bílá skvrna.

Společný znak 1-4 desky: rám nad T zeslabený.

Společný znak 2-6 desky: paprsky za 6.věží.

- 1 - 88 Mezi KO dole bod.V 10.spirále nahoře bílá skvrna.Rám nad T zeslabený.Paprsky celkově.Na lince nad E v ČE výčnělek. Pod pravým dolním rohem tečka.
- 2 - 88 Mezi KO dole bod.V 10.spirále nahoře bílá skvrna.Rám nad T zeslabený.Paprsky za 6.věží a celkově.Proti rohu střechy dvě tečky.Za praporkem číslice dvě tečky až čárka.Na rámu pod štítkem výčnělek.
- 3 - 88 Mezi KO dole bod.v 10.spirále nahoře bílá skvrna.Rám nad T zeslabený,nad 4.spirálou vylomený.Paprsky za 6.věží a celkově.Linky 6.spirály vlevo spojeny.
- 4 - 88 Mezi KO dole bod.V 10.spirále nahoře bílá skvrna.Rám nad T zeslabený,u levého rohu zesílený.Paprsky za 6.věží a celkově.V 5.spirále bod.
- 5 - 88 Mezi KO dole bod.V 10.spirále nahoře bílá skvrna.Paprsky za 6.věží a celkově.
- 6 - 88 Mezi KO dole bod.V 10.spirále nahoře bílá skvrna.Paprsky za 6.věží a celkově.Na rámu mezi 7.a 8.spirálou výčnělek. V okraji pod výzdobou u levé holubice tečka. U části nákladu na K ve SKÁ světlna.

ZP 89

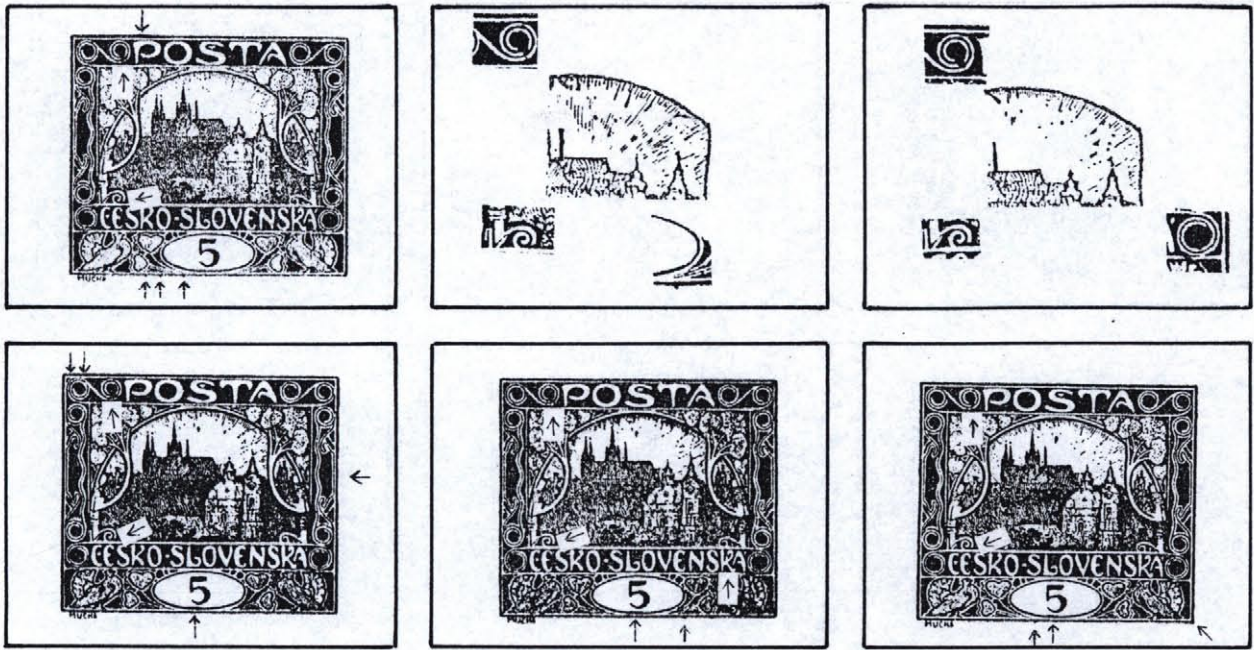

Společný znak 1-6 desky: 5. spirála vpravo dole přerušena. Paprsky za 6. věží. Levý závit vpravo dole přerušeny.

Společný znak 4-6 desky: ovál v 5,45-6,30 zesílený.

- 1 - 89 5. spirála vpravo dole přerušena. Paprsky za 6. a vpravo nad 4. věží. Levý závit vpravo dole přerušeny. Rám nad P zesílený. Na dolním rámu pod 1. srdcem, výzdobou u 1. srdce a štítkem výčnělky.
- 2 - 89 5. spirála vpravo dole přerušena. Paprsky za 6. věží a celkově. Levý závit vpravo dole přerušeny. Na 4. věži vpravo nahoře výčnělek. Na rámu vpravo pod štítkem výčnělek.
- 3 - 89 5. spirála vpravo dole přerušena. Paprsky za 6. věží a celkově. Levý závit vpravo dole přerušeny. 10. spirála dole spojena s linkou.
- 4 - 89 5. spirála vpravo dole přerušena. Paprsky za 6. věží a celkově. Levý závit vpravo dole přerušeny. Ovál v 5,45-6,30 zesílený. Nad 4. spirálou vlevo slabá čárka, spirála nahoře spojena s linkou. Pravý rám uprostřed zeslabený.
- 5 - 89 5. spirála vpravo dole přerušena. Paprsky za 6. věží a celkově. Levý závit vpravo dole přerušeny. Ovál v 5,45-6,30 zesílený. Na pravé horní nožce K ve SKÁ výčnělek. Na rámu pod výzdobou u 4. srdce výčnělek.
- 6 - 89 5. spirála vpravo dole přerušena. Paprsky za 6. věží a celkově. Levý závit vpravo dole přerušeny. Ovál v 5,45-6,30 zesílený. Pravý dolní roh vybíhá.  
U části nákladu na rámu pod štítkem výčnělek.

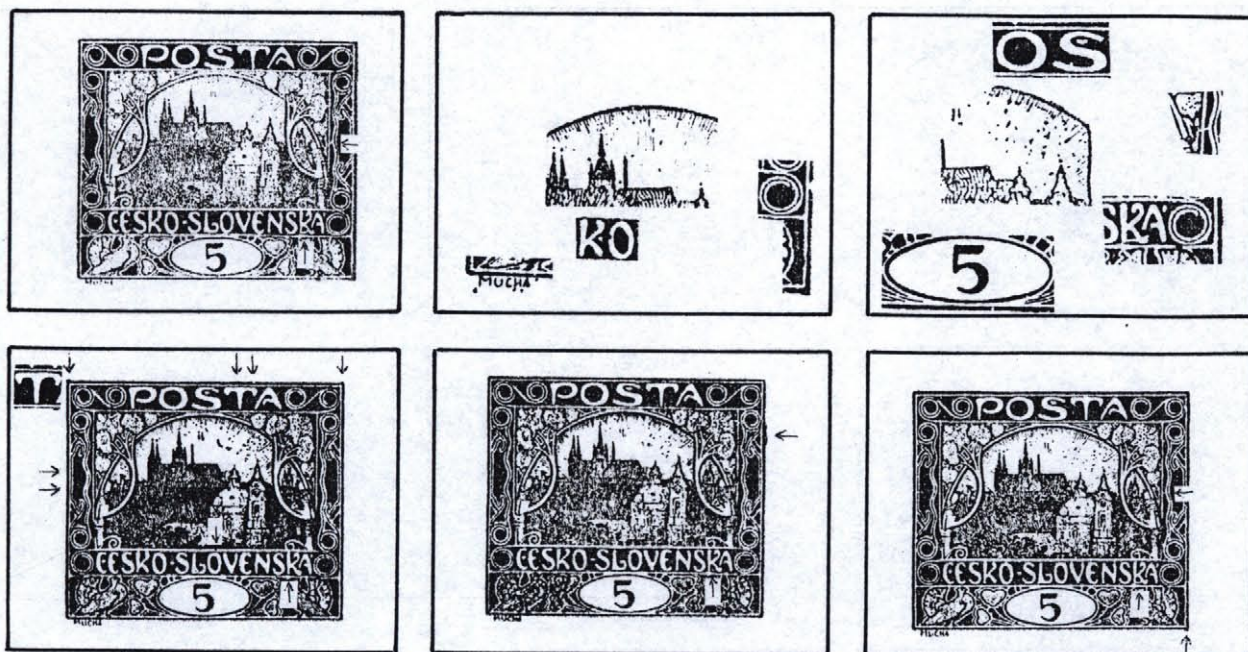

Společný znak 1,3-6 desky:linka pod K ve SKÁ zesílena.

Společný znak 1,3 a 6 desky:dolní nožky K ve SKÁ spojeny bílou čárkou.Výzdoba u 10.listu spojena bílou čárkou s vlnovkou.

- 1 - 90 Linka pod K ve SKÁ zesílena,nožky K dole spojeny bílou čárkou.Výzdoba u 10.listu spojena bílou čárkou s vlnovkou. Oba pravé rohy špičaté.Paprsky celkově.
- 2 - 90 Nad levou věžičkou 3.věže velká tečka.Paprsky vpravo nad 4.věží a střechou.Mezi KO uprostřed bod.O ve SKO vlevo přerušeno.Pravý dolní roh vybíhá dolu.Před M dole tečka, pod H dvě tečky,A doprava zesíleno,za A nahoře tečka. U části nákladu rám proti 10.spirále přerušeny.
- 3 - 90 Linka pod K ve SKÁ zesílena,nožky K dole spojeny bílou čárkou.Výzdoba u 10.listu spojena bílou čárkou s vlnovkou. Horní rám nad O vylomený.Paprsky celkově.Rám pod štítkem vylomený.Oblouček číslice zkrácený. U části nákladu na Š dole výčnělek.
- 4 - 90 Linka pod K ve SKÁ zesílena.Oba horní rohy vybíhají.Rám nad T zesílený,vpravo vylomený.Paprsky celkově.Linky levé vlnovky 2x spojeny.Linka nad O ve SLO shora vylomena. U části nákladu rám nad T vylomený místo zesílený.
- 5 - 90 Linka pod K ve SKÁ zesílena,mezi nožkami K dole přerušena bílá čárka.Paprsky celkově.V okraji proti 3.trojúhelníku svislá čára.
- 6 - 90 Linka pod K ve SKÁ zesílena,nožky K dole spojeny bílou čárkou.Výzdoba u 10.listu spojena bílou čárou s vlnovkou. Paprsky celkově.Pravý dolní roh vybíhá dolu.

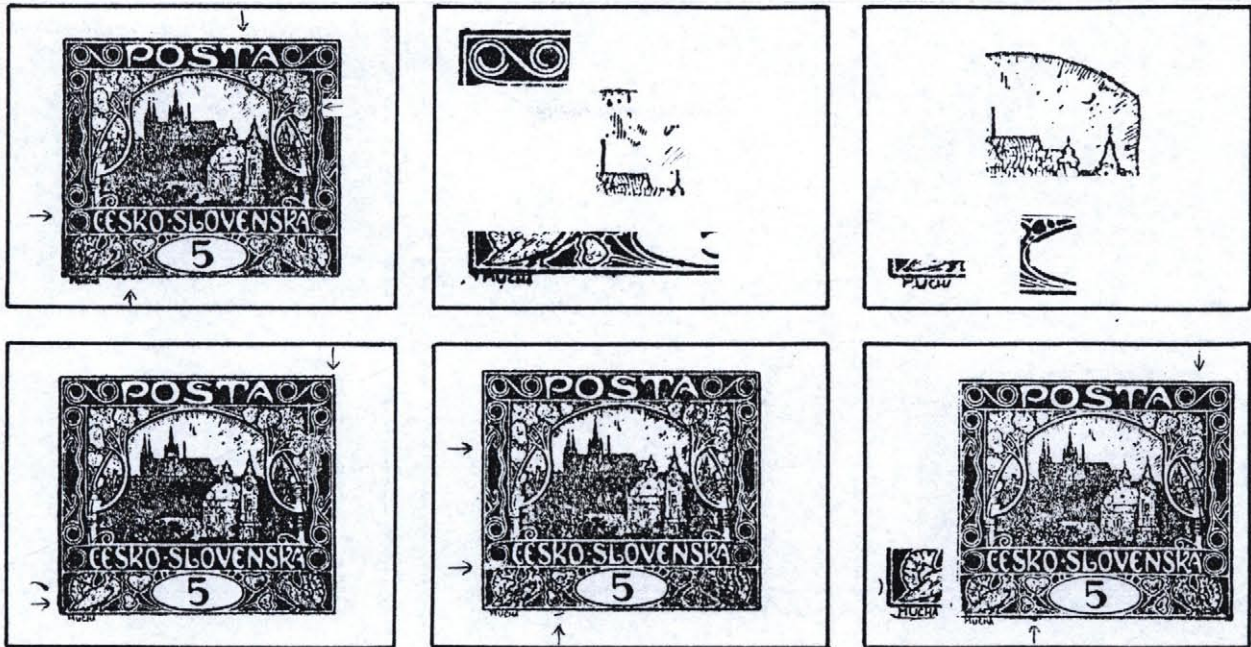

Společný znak 3-6 desky: paprsky pod 6.listem.

- 1 - 91 Na rámu nad T vpravo výčnělek. Paprsky vpravo nad 4.věží. Linky vlnovky proti 3.háčku spojeny. Rám mezi 1.a 2.spirálou zeslabený. Na rámu po výzdobou u levé holubice a 1.srdcem čtyři výčnělky.
- 2 - 91 4.spirála otevřená - 1.spirálový typ. Horní rám u levého rohu zesílený. Paprsky vpravo nad 4.věží. U vrcholu 5.věže vlevo tečka. Na oválu v 7,00 výčnělek. Na rámu pod výzdobou u 1.srdce výčnělek. Před M a pod U tečky. U části nákladu proti levému dolnímu rohu tečka.
- 3 - 91 Paprsky pod 6.listem a celkově. Ovál v 8,45 a 9,15 vylomený. M a A chybějí pravé části.
- 4 - 91 Paprsky pod 6.listem a celkově. Pravý horní roh částečně odlomený. Levý rám za holubicí zesílený. U části nákladu v okraji za levou holubicí otisk hřebu. Pod 8.spirálou světlna. V pravé nožce Á tečka.
- 5 - 91 Paprsky pod 6.listem a celkově. Levý rám pod 2.háčkem vylomený. V 1.listu malý počet šraf. U části nákladu pod 1.spirálou světlna, pod 1.srdcem šikmá čára.
- 6 - 91 Paprsky pod 6.listem a celkově. Horní rám mezi 6.a 7.spirálou zeslabený. V okraji za levou holubicí otisk hřebu. Rám pod výzdobou u 1.srdce zesílený. U části nákladu levý rám za holubicí dlouze vylomený, otisk hřebu slabě znatelný. Pod Mucha dlouhá čára.



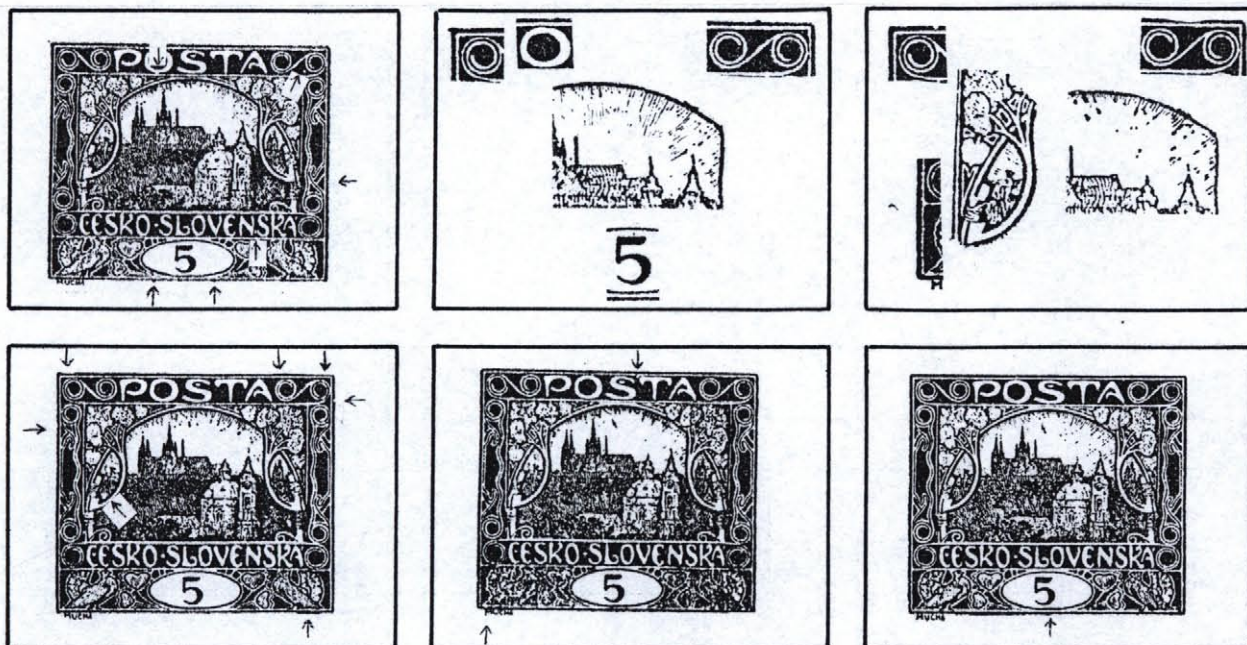

Společný znak 1-3,5-6 desky: paprsky za věžičkou 6.věže.

- 1 - 92 Paprsky za věžičkou 6.věže.Proti levému hornímu rohu tečka.0 v PO dole spojeno s linkou.Pod 7.spirálou vlevo bod. Mezi NS dole bod.Rám proti 4.trojúhelníku vylomený.Na rámu pod štítkem vlevo a vpravo výčnělky.
- 2 - 92 Paprsky za věžičkou 6.věže.Levý horní roh vybíhá doleva. Na horním rámu nad 0 a mezi 6.a 7.spirálou výčnělky.Paprsky vpravo nad 4.věží.Proti rohu střechy dvě tečky.Nad praporkem číslice drobná tečka.Pravý dolní roh vybíhá dolu.V dolním okraji množství teček až výčnělků na rámu.
- 3 - 92 Paprsky za věžičkou 6.věže a celkově.Horní rám nad 4.spirálou vylomený,mezi 6.a 7.spirálou zeslabený. 1.list bílý.Na horním vázání levé větve bílá skvrna. U části nákladu v okraji za levou holubicí barevná skvrna.
- 4 - 92 Horní rám nad 4.spirálou zeslabený,nad 6.spirálou zesílený a dále k rohu zeslabený.Pravý rám mezi 7.a 8.spirálou vylomený.Ve výzdobě pod 3.spirálou bílá,svislá čára.Levý rám proti 2.trojúhelníku 2x vylomený.Nad 2.věží chybí tečka.Nad 6.věží svislá čárka.Za levou větví dole bílá skvrna.Rám pod křídlem pravé holubice zesílený.
- 5 - 92 Paprsky za věžičkou 6.věže a celkově.Levá nožka M delší. U části nákladu na lince nahoře mezi ŠT zdola výčnělek.
- 6 - 92 Paprsky za věžičkou 6.věže a celkově.Ovál v 5,00 zesílený.

## ZP 93

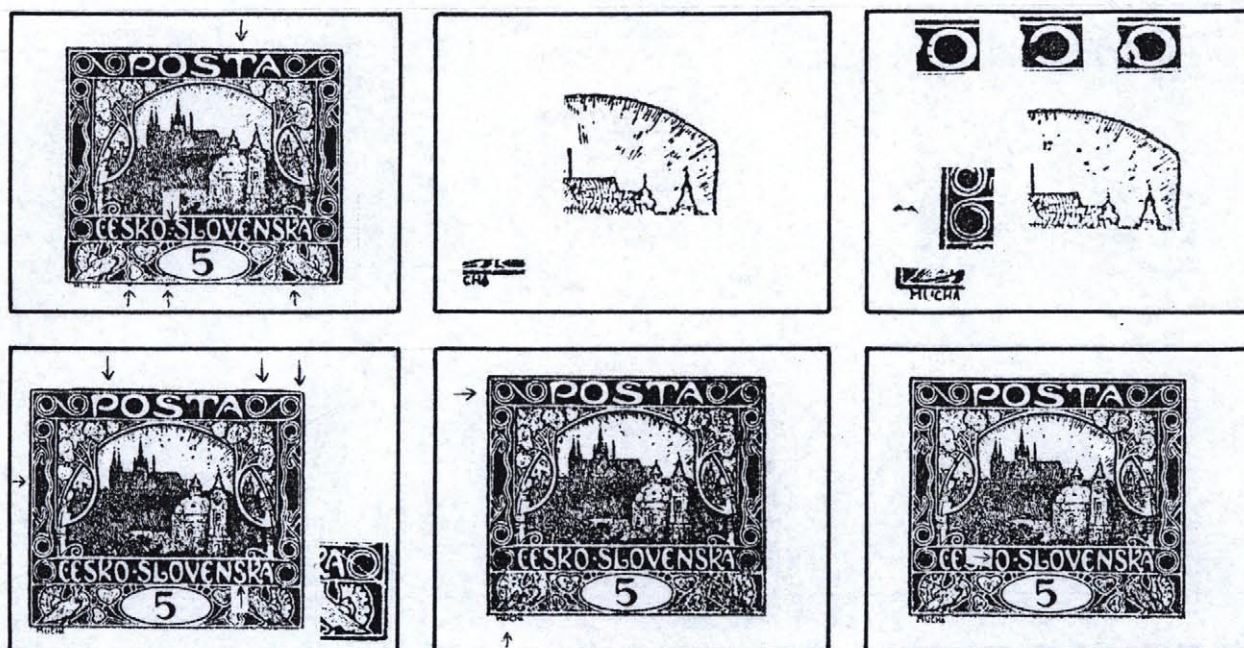

Společný znak 1-6 desky: paprsky za 6.věží.

Společný znak 3 a 5 desky: U dole vylomeno.

- 1 - 93 Paprsky za 6.věží. T nahoře spojeno s linkou. Pomlčka mezi SKO-SLO zdvojená. Na rámu pod 1.srdcem, štítkem a nohou pravé holubice výčnělky. 4.věž zahnuta doleva.
- 2 - 93 Paprsky za 6.věží a celkově. A v CHA zalito a dolu prodlouženo.
- 3 - 93 Paprsky za 6.věží a celkově. U dole vylomeno. U části nákladu na O v PO dvě čárky až skvrna, nebo skvrna bíle ohraničena. V okraji proti 1.spirále skvrna různé velikosti.
- 4 - 93 Paprsky za 6.věží a celkově. Horní rám od 5.spirály k Š a od A k 7.spirále zesílený, u pravého rohu zeslabený. Levý rám uprostřed vylomený. U části nákladu S ve SKÁ uprostřed přerušeno. Od Á bílá čára přes 10.spirálu do pravého rámu.
- 5 - 93 Paprsky za 6.věží a celkově. U dole vylomeno. Na levém rámu proti 4.spirále výčnělek. Nad 2.věží dvě tečky/spojeny/.
- 6 - 93 Paprsky za 6.věží a celkově. O v KO vlevo vylomeno.

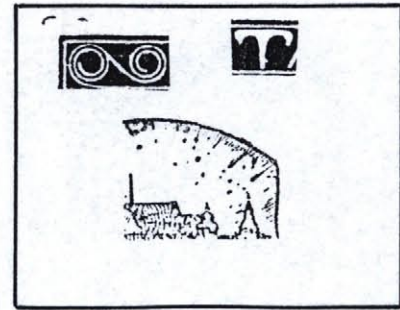
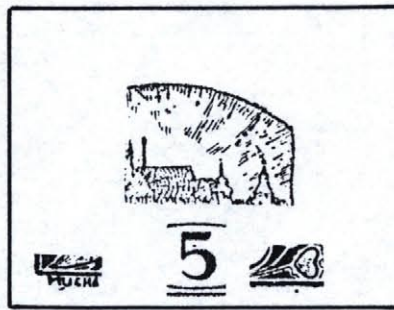

- 1 - 94 Rám nad Š s výčnělkem. U horního zakončení Š bod. Na pravé nožce A v TA a jeho příčce výčnělky. Paprsky celkově. Číslice uvnitř nahoře vylomena. Na dolním rámu mnoho výčnělků.  
U části nákladu rám nad 4. spirálou zdola vylomený.
- 2 - 94 Paprsky celkově. Pod MU čárka/spojena s U/.  
U části nákladu pod praporkem číslice tečka. V okraji pod 4. srdcem tečka.
- 3 - 94 V okraji nad levým horním rohem a 4. spirálou čárky. Rám mezi 4. a 5. spirálou zeslabený. Na nožce T vpravo výčnělek. Paprsky celkově.
- 4 - 94 Horní rám nad 4. spirálou, mezi 4. a 5. spirálou a nad P vylomený, od Š k A zeslabený. Paprsky celkově. Pravá okrajová linka za holubicí rozšířena.
- 5 - 94 Paprsky celkově.
- 6 - 94 Linka před T dole přerušena. Rám proti 2. háčku vylomený. Paprsky celkově. V okraji vedle pravého dolního rohu tečka.  
U části nákladu na pravém rámu uprostřed výčnělek až polokroužek. Pravý rám za holubicí zeslabený.

ZP 95

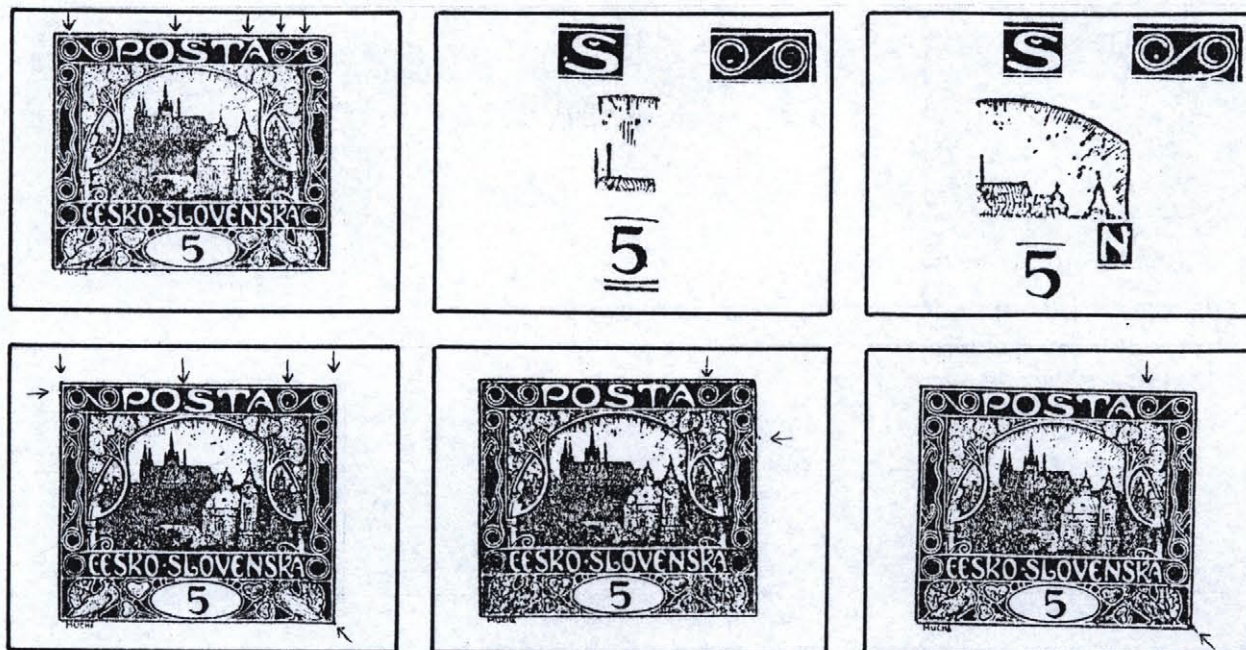

Společný znak 1-6 desky: v 6. spirále bod.

Společný znak 1-4 desky: proti dolnímu zakončení Š bod.

- 1 - 95 V 6. spirále bod. Proti dolnímu zakončení Š bod. Rám nad 4. spirálou vylomený. Linka nahoře mezi TA zesílena. V 6. a 7. spirále bílá, přerušovaná čára. Paprsky nad 5. a 6. věží. Na dolním rámu od 1. ke 4. srdci několik výčnělků.
- 2 - 95 V 6. spirále bod. Proti dolnímu zakončení Š bod. Paprsky vpravo nad 4. věží. Na číslici vpravo výčnělek.
- 3 - 95 V 6. spirále bod. Proti dolnímu zakončení Š bod. Na lince pod 7. spirálou výčnělek. Paprsky celkově. Číslice dole zleva seříznuta.  
U části nákladu na pravé nožce N výčnělek.
- 4 - 95 V 6. spirále bod. Proti dolnímu zakončení Š bod. Oba horní rohy vybíhají nahoru. Levý rám proti 4. spirále vylomený. Paprsky celkově. Pravý dolní roh vybíhá.
- 5 - 95 V 6. spirále bod. Paprsky celkově. Rám proti 3. trojúhelníku vylomený a tečka v okraji.
- 6 - 95 V 6. spirále bod. Paprsky celkově. Pravý dolní roh dlouze vybíhá.

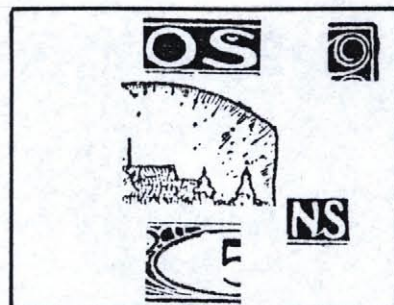
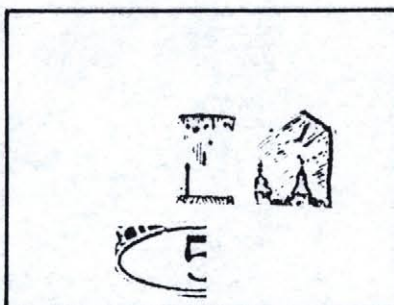

Společný znak 1-4 a 6 desky: ovál v 10,45 vylomený.

Společný znak 3-6 desky: paprsky pod 6.listem.

- 1 - 96 Ovál v 10,45 vylomený. 4. spirála vlevo nahoře spojena s linkou. Rám nad Š s výčnčkem. Za Š bod. Levá příčka spojena s vlnovkou.
- 2 - 96 Ovál v 10,45 vylomený. Paprsky vpravo nad 4. a 6. věží. Krček číslice vlevo zesílený. U části nákladu levý dolní roh vybíhá.
- 3 - 96 Ovál v 10,45 vylomený. Paprsky pod 6. listem a celkově. Barevná linka pod OS přerušena. Pravý rám proti 7. spirále zesílený. NS dole spojeno.
- 4 - 96 Ovál v 10,45 vylomený. Paprsky pod 6. listem a celkově. Rám nad P zesílený. Pravá dolní nožka K v KO přerušena. Okrajová linka proti 9. spirále rozšířena. U části nákladu pravý rám a spojnice háčeků uprostřed šikmo přerušeny.
- 5 - 96 Paprsky pod 6. listem a celkově.
- 6 - 96 Ovál v 10,45 vylomený. Paprsky pod 6. listem a celkově. Rám proti 4. háčku vylomený. Pravá nožka A v CHA delší. U části nákladu uprostřed Č tečka.

ZP 97

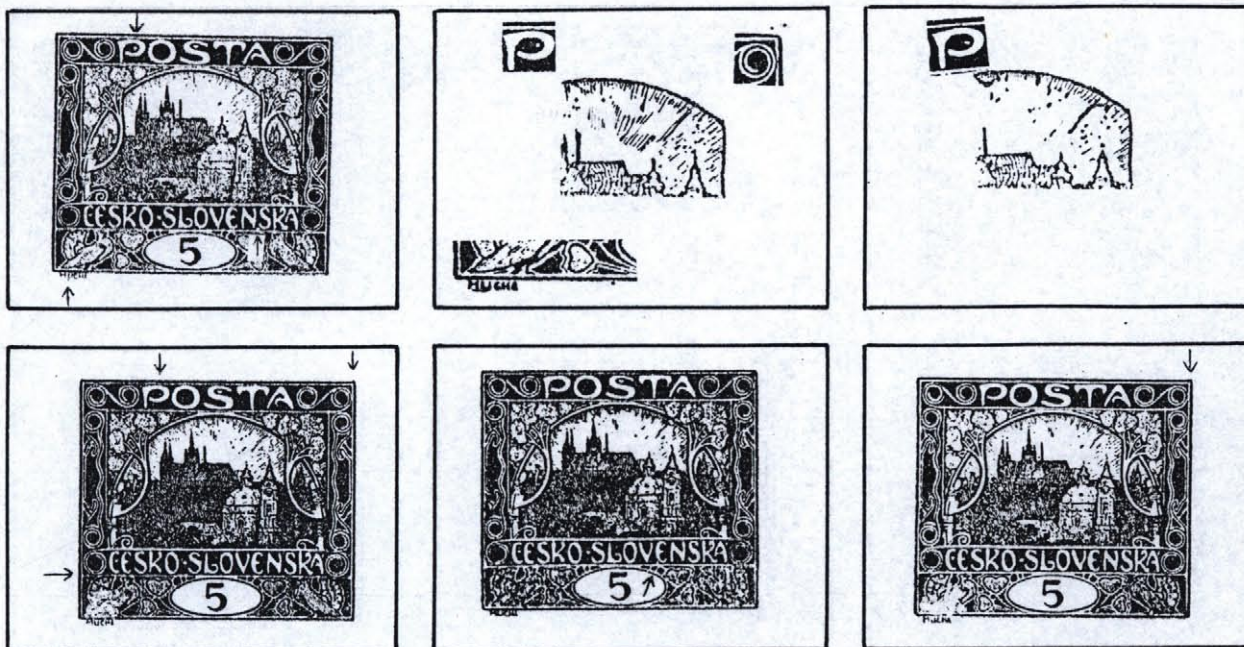

Společný znak 1-6 desky: paprsky pod 6.listem a za 6.věží.

Společný znak 1-4 desky: v P vpravo bod.

- 1 - 97 Paprsky pod 6.listem, za 6.věží, pod Š a nad 5.věží. V P vpravo bod. Na lince dole mezi NS výčnělek. Pod U vlevo tečka.
- 2 - 97 Paprsky pod 6.listem, za 6.věží a celkově. Na 4.věží vlevo nahoře výčnělek. V okraji pod výzdobou u l.srdce tečka až výčnělek na rámu. Těsně pod MU čára. V P vpravo bod. U části nákladu nad pravým horním rohem tečka-někdy vpravo od tečky skvrna.
- 3 - 97 Paprsky pod 6.listem, za 6.věží a celkově. V P vpravo bod.
- 4 - 97 Paprsky pod 6.listem, za 6.věží a celkově. V P vpravo bod. Pravý horní roh vybíhá nahoru. Linky l.spirály dole šikmo spojeny. U části nákladu v levé holubici světlna.
- 5 - 97 Paprsky pod 6.listem, za 6.věží a celkově. Na lince pod E v EN výčnělek.
- 6 - 97 Paprsky pod 6.listem, za 6.věží a celkově. Pravý horní roh vybíhá nahoru. U části nákladu v levé holubici světlna.

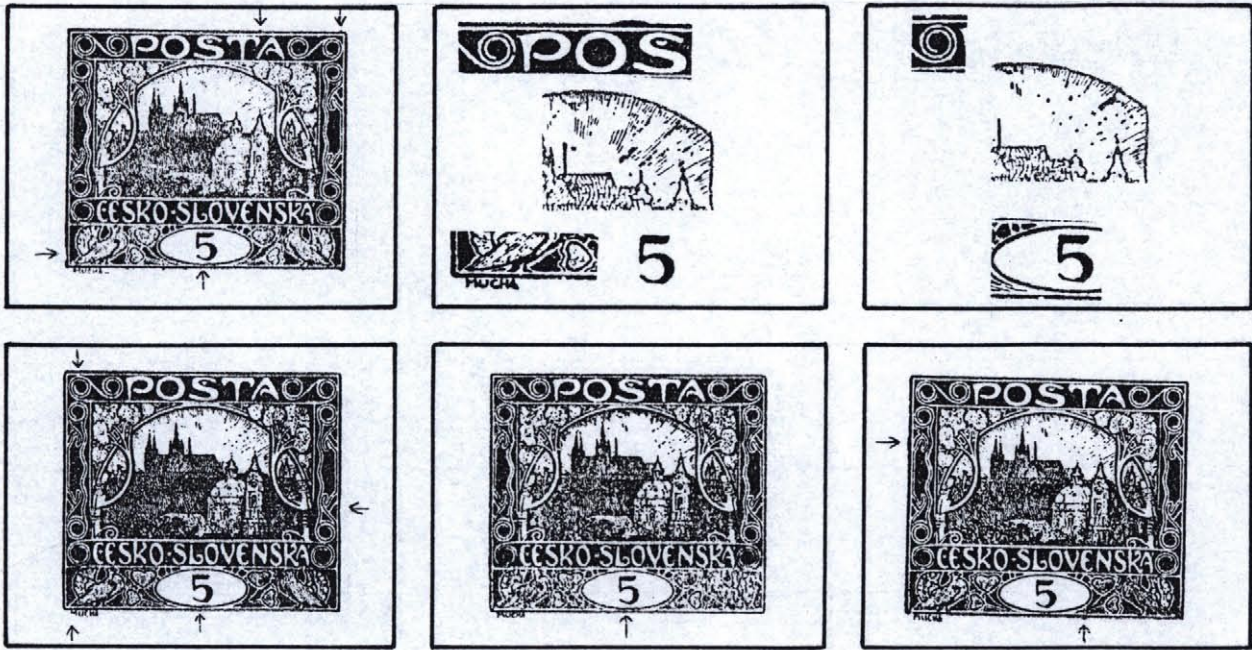

Společný znak 1-6 desky: paprsky za 6.věží.

Společný znak 1-5 desky: číslice dole zleva seříznuta.

- 1 - 98 Paprsky za 6.věží a celkově.Číslice dole zleva seříznuta. Na rámu za T a u pravého rohu výčnělky.Levý rám u dolního rohu zeslabený.Na dolním rámu více výčnělků. U části nákladu za A v CHA tečka až čárka/spojeno/.
- 2 - 98 Paprsky za 6.věží a celkově.Číslice dole zleva seříznuta. 5.spirála vpravo přerušena.Rám pod 1.srdcem vylomený.Prává nožka A v CHA doprava prodloužena. U části nákladu rám nad 05 zesílený.
- 3 - 98 Paprsky za 6.věží a celkově.Číslice dole zleva seříznuta. Rám nad 5.spirálou vylomený.Rám pod štítkem vlevo vylomený.
- 4 - 98 Paprsky za 6.věží a celkově.Číslice dole zleva seříznuta. 4.spirála nahoře spojena s linkou.Rám proti 4.trojúhelníku zeslabený.Levá nožka M krátká.
- 5 - 98 Paprsky za 6.věží a celkově.Číslice dole zleva seříznuta.
- 6 - 98 Paprsky za 6.věží a celkově. U části nákladu na rámu proti 2.trojúhelníku výčnělek.Na rámu pod štítkem vpravo výčnělek.

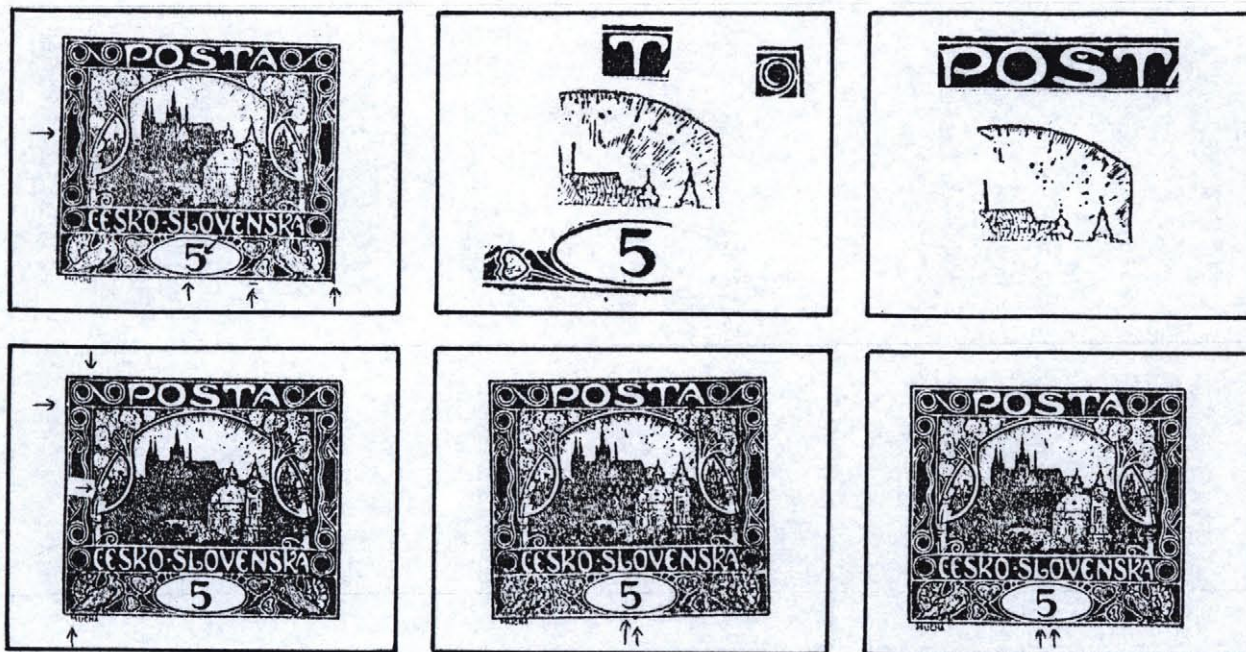

Společný znak 1-6 desky: paprsky za věžičkou 6.věže.

Společný znak 2,5 a 6 desky: výčnělky na oválu v 6.15 a na rámu pod číslicí.

- 1 - 99 Paprsky za věžičkou 6.věže a vpravo nad 4.věží. Levý rám uprostřed vylomený. Číslice vpravo nahoře vylomena. Pravý dolní roh vybíhá. U části nákladu na oválu v 6,15 výčnělek. V okraji pod 4. srdcem vodorovná čára.
- 2 - 99 Paprsky za věžičkou 6.věže a celkově. Výčnělky na oválu v 6,15 a na rámu pod číslicí a před 1.srdcem. Rám nad T s výčnělkem. Pravý horní roh vybíhá. V okraji pod štítkem vlevo tečka.
- 3 - 99 Paprsky za věžičkou 6.věže a celkově. Horní rám vylomený nad P, O, mezi OŠ a ŠT.
- 4 - 99 Paprsky za věžičkou 6.věže a celkově. Horní rám nad 4.spirálou vylomený. Levý rám mezi 3.a 4.spirálou zprava vylomený. Na horním vázání levé větve bílá skvrna. Číslice ve štítku umístěna dole. Levá nožka M krátká.
- 5 - 99 Paprsky za věžičkou 6.věže a celkově. Výčnělky na oválu v 6,15 a na rámu pod číslicí. Na 3.věži vpravo nahoře výčnělek. V číslici nahoře výčnělek.
- 6 - 99 Paprsky za věžičkou 6.věže a celkově. Výčnělky na oválu v 6,15,5,15 a na rámu pod číslicí.



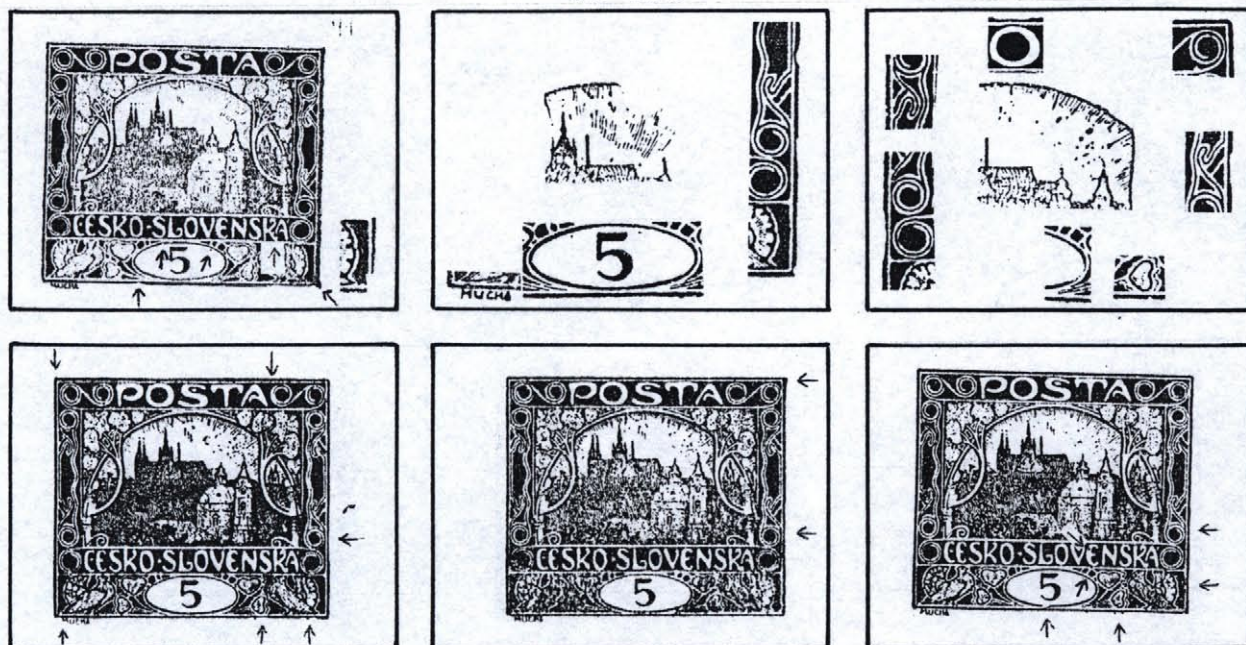

Společný znak 4-6 desky: rám proti 9. spirále zeslabený.

- 1 - 100 Paprsky vpravo nad 4. věží. Na pravé dolní nožce K ve SKÁ vpravo výčnělek. Ovál v 11,00 a 11,30 vylomený. Ve štítku v 1,45 tečka až výčnělek na oválu. Pravý rám v celé délce zesílený, dolní roh vybíhá. Rám pod štítkem vlevo vylomený.  
U části nákladu pravý rám u dolního rohu odlomený.
- 2 - 100 Paprsky vpravo nad 4. věží. Proti rohu střechy tečka. A v CHA dolu prodlouženo.  
U části nákladu pravý rám uprostřed přerušený, na dolním rohu odlomený - zjištěno u nezoubkovaných a se zoubkovaním A. Pravý rám mezi 9. a 10. spirálou zeslabený - zjištěno u zoubkovaní E. Ve štítku tečky v 10,45 a 12,45.
- 3 - 100 Horní rám nad 0 zeslabený. Na lince pod 7. spirálou výčnělek. Levý rám proti 2. háčku 2x vylomený, mezi 1. a 2. spirálou zeslabený až vylámaný. Paprsky celkově. Rám proti 4. trojúhelníku zeslabený. Ovál ve 3,00-3,45 zeslabený. Rám pod 4. srdcem vylomený.  
U části nákladu proti pravému dolnímu rohu tečka.
- 4 - 100 Rám proti 9. spirále zeslabený. Levý horní roh vybíhá nahoru. Linky 6. spirály vlevo spojeny. Paprsky celkově. Dolní rám pod 4. srdcem zeslabený, uprostřed s výčnělkem a pod pravou holubicí 2x vylomený. Levá nožka M krátká.  
U části nákladu v okraji proti 4. háčku otisk hřebu.
- 5 - 100 Rám proti 9. spirále zeslabený, u horního rohu zesílený. Paprsky celkově.
- 6 - 100 Rám proti 9. spirále a holubicí zeslabený. Paprsky celkově. E v EN vlevo nahoře vylomeno a linka pod ním přerušena. Ovál v 6,15 přerušený. Na rámu pod 4. srdcem dva výčnělky.

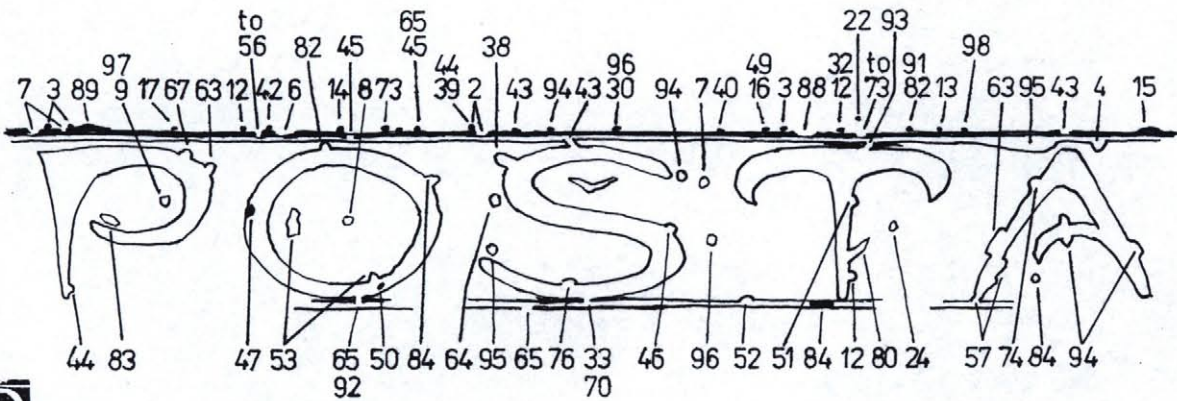
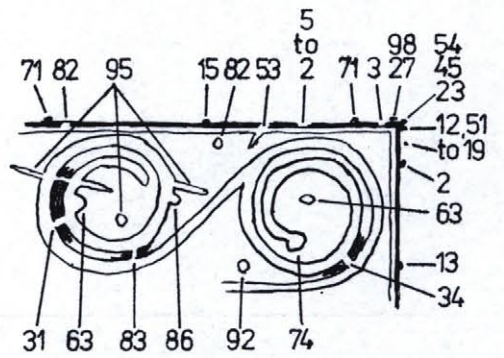
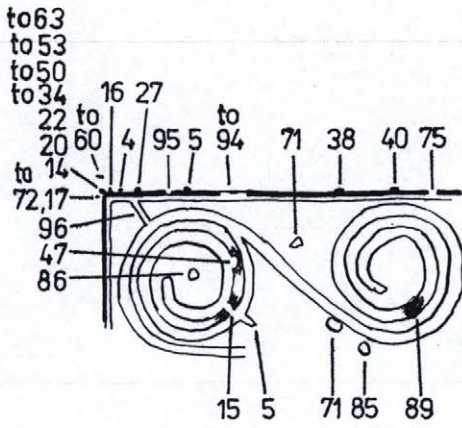

1

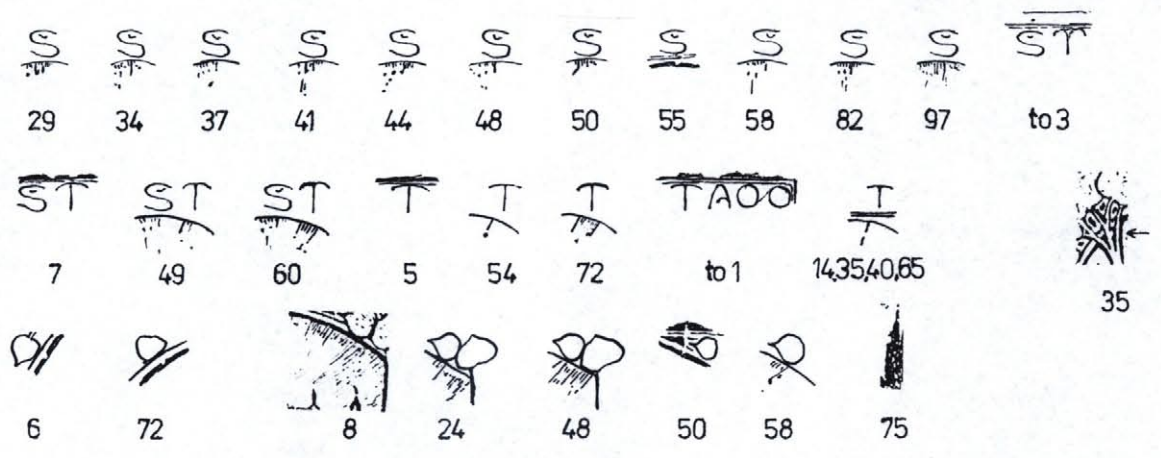

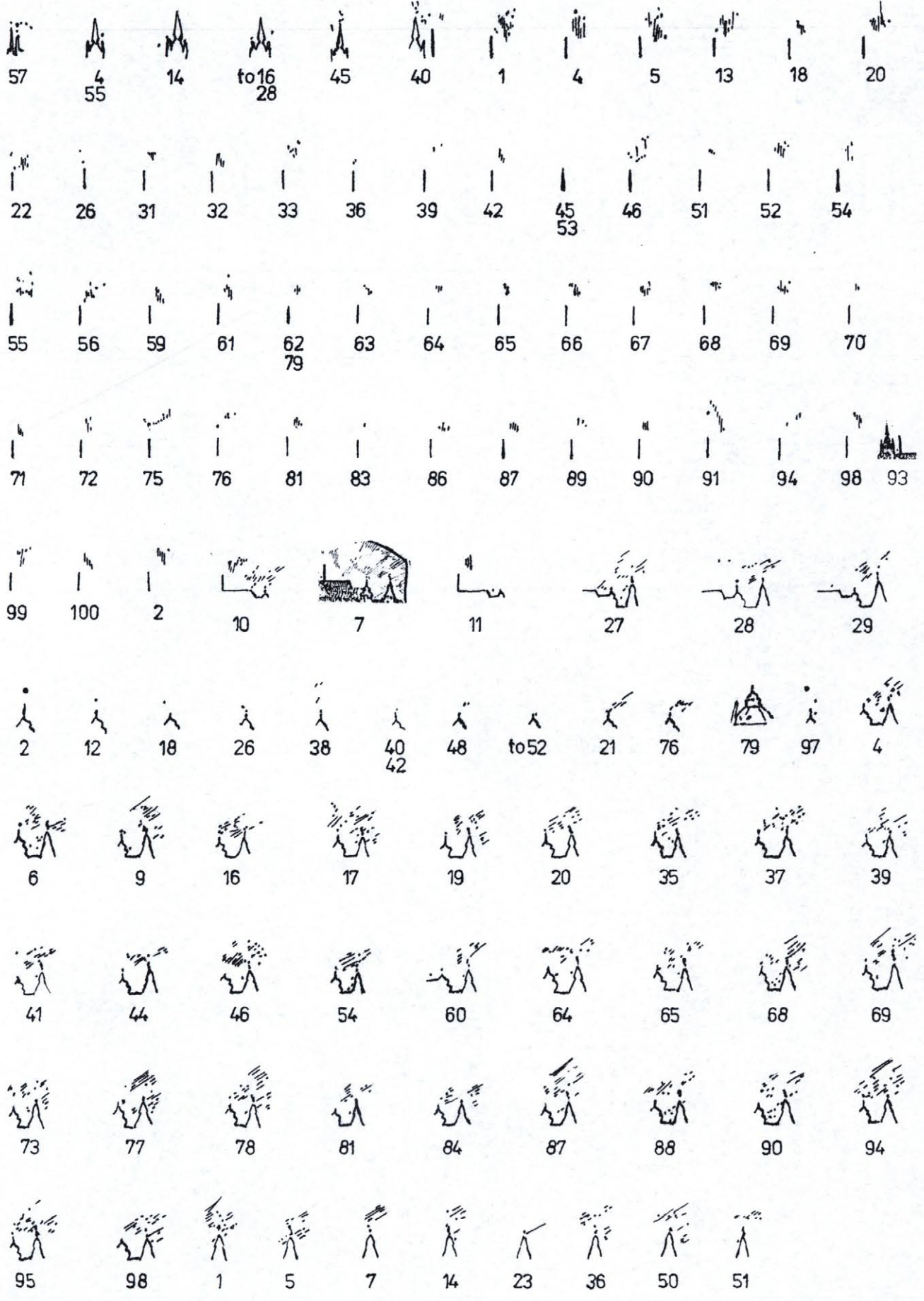

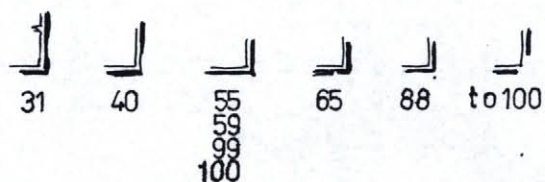
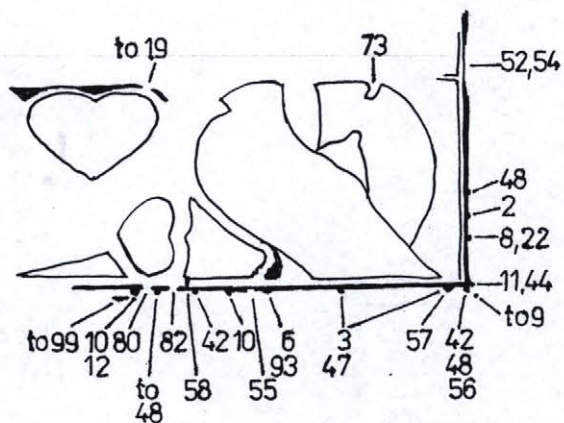
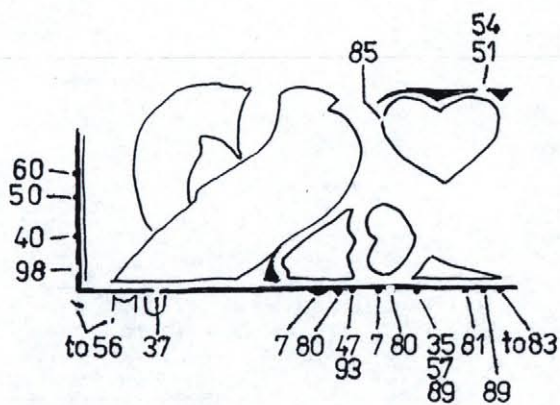

M M M U V CH UCH MUCHA MUCHA MUCHA MUCHA MUCHA MUCHA A.A.A  
 2 4 42 1 97 51 35 22 25 58 62 67 68 98  
 13  
 27  
 34

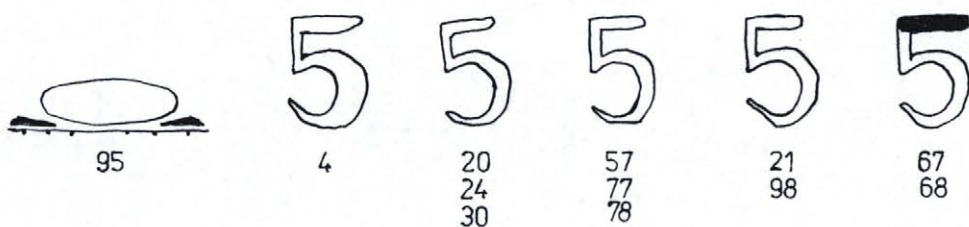
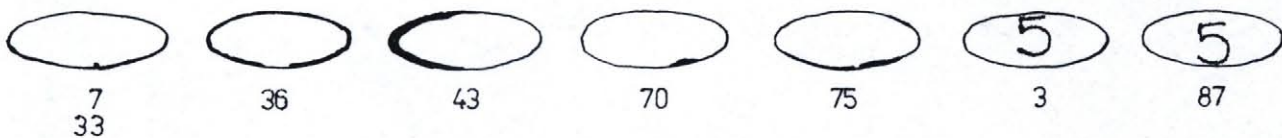
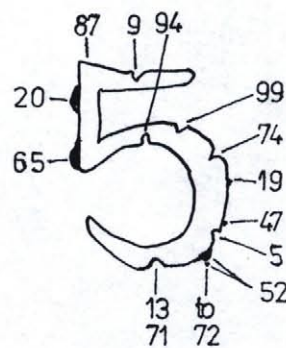
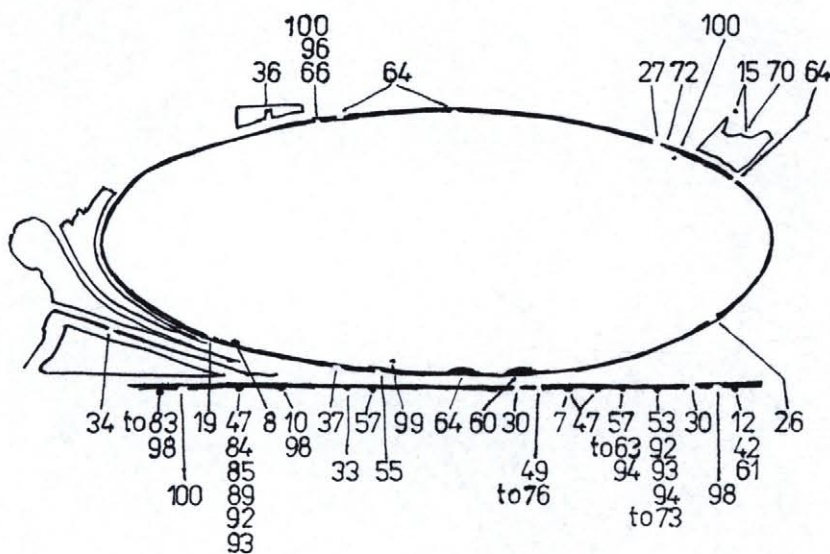

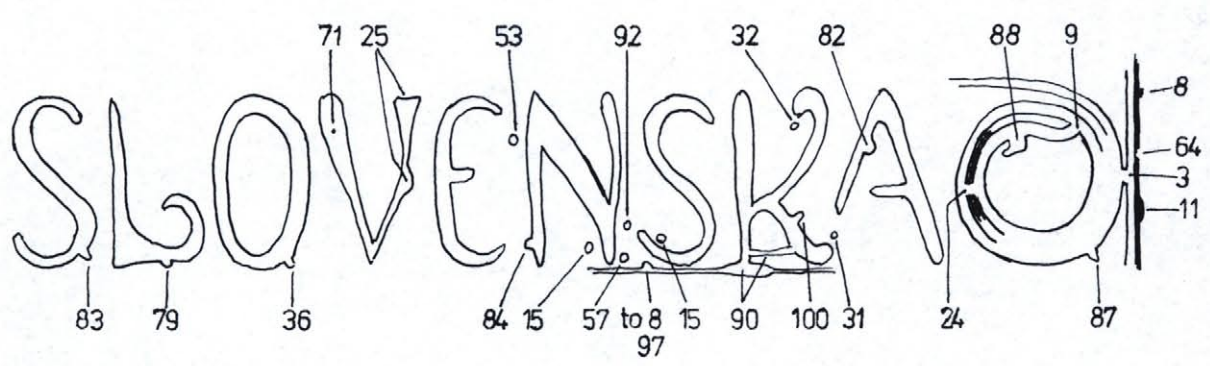
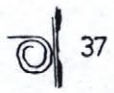
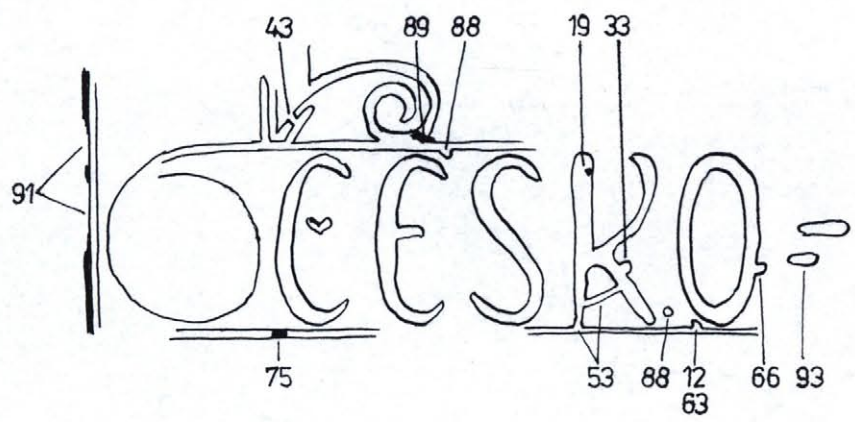
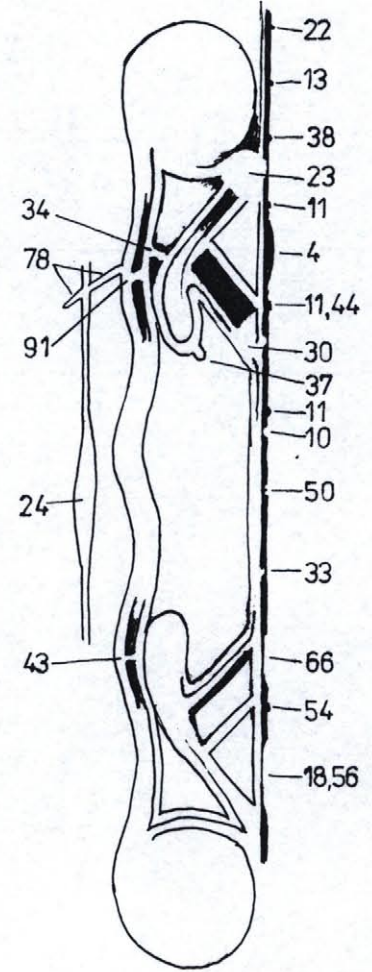
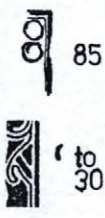
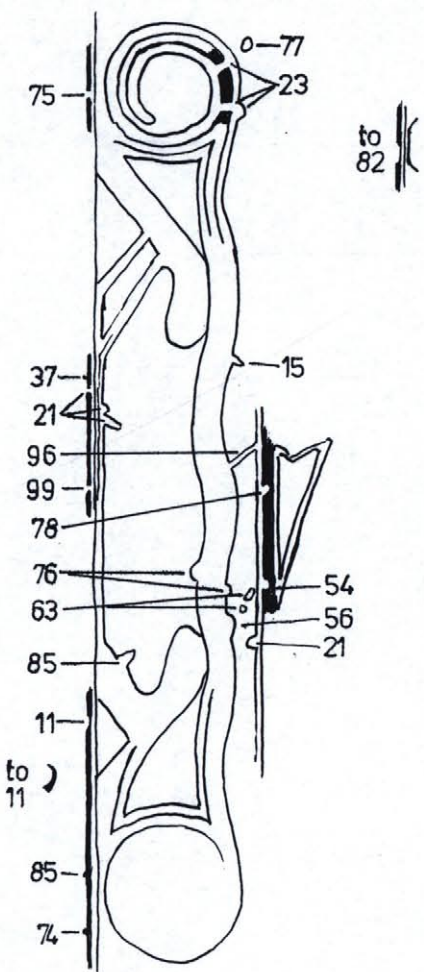

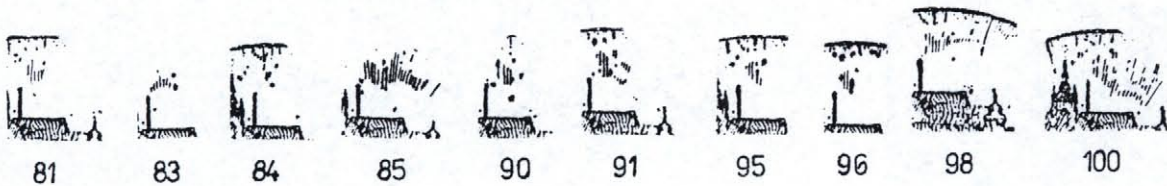
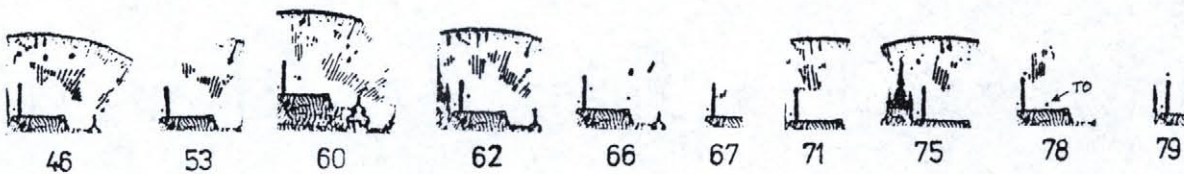
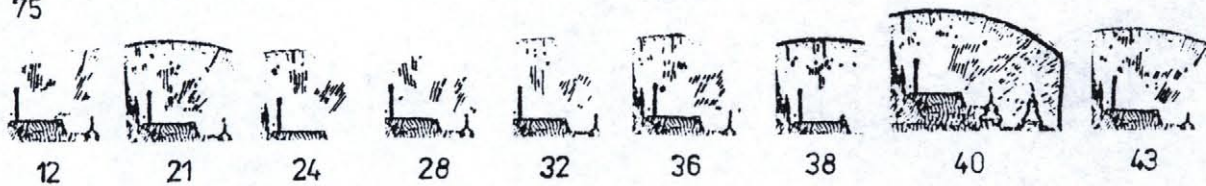
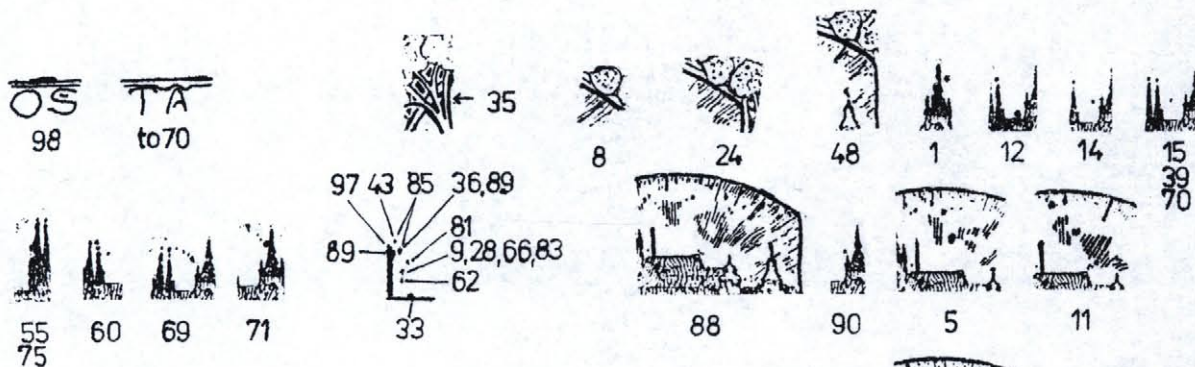
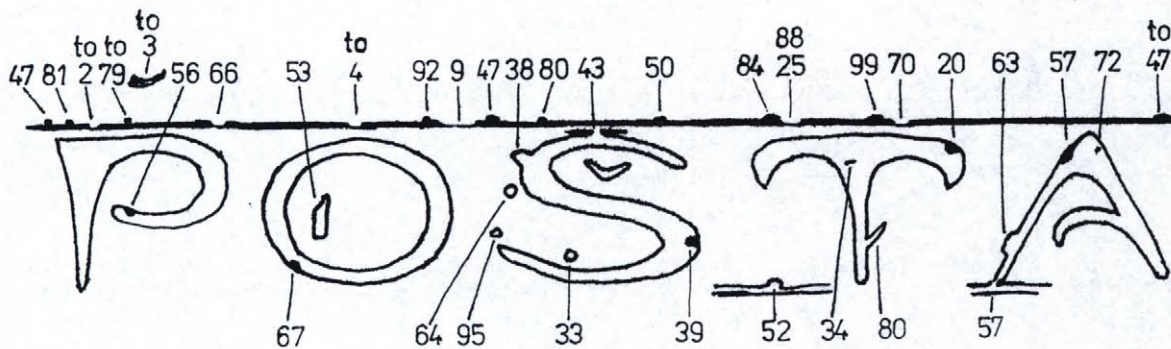
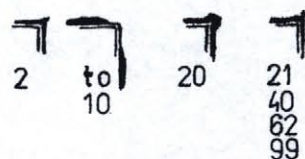
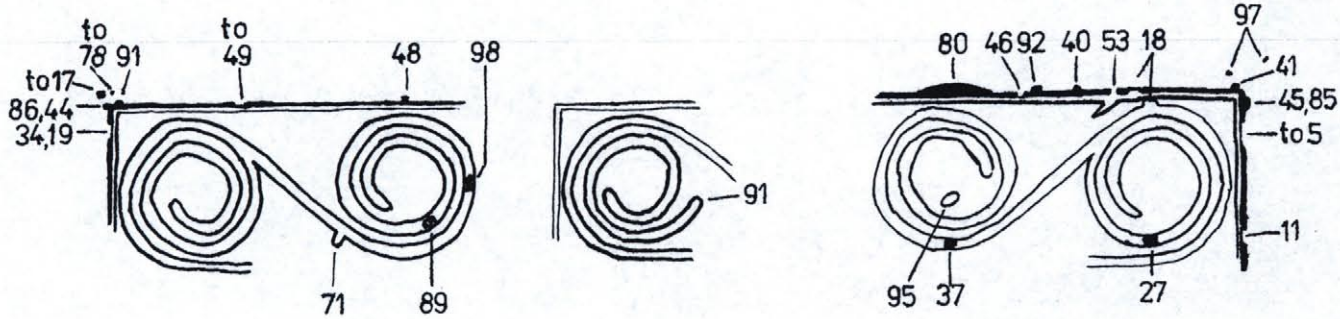



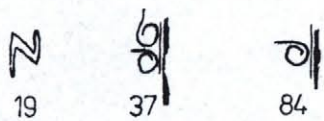
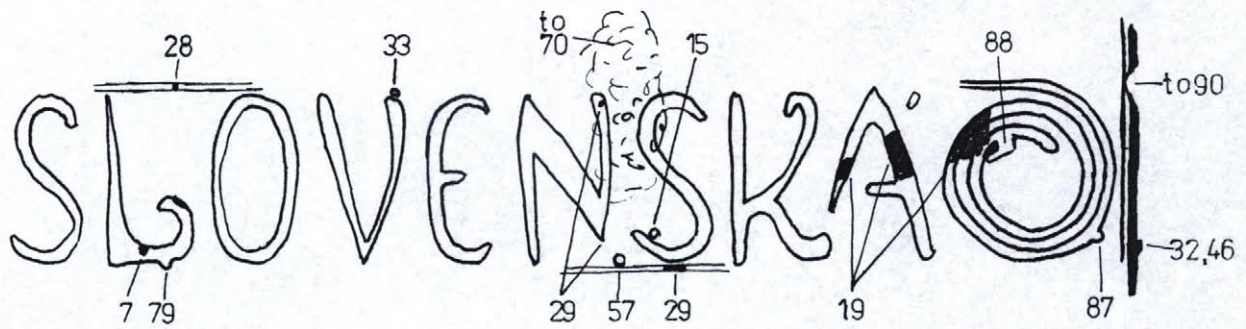
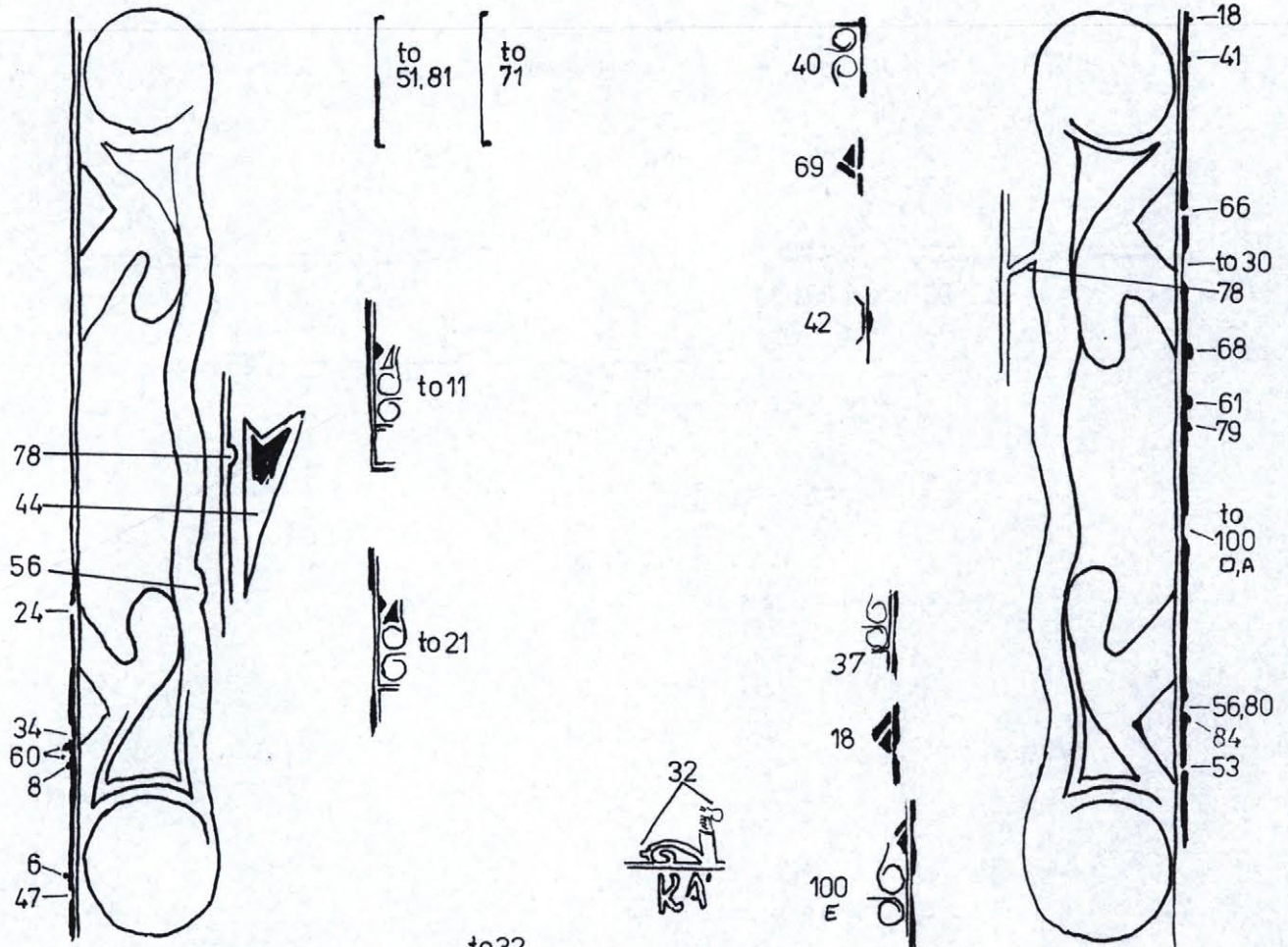



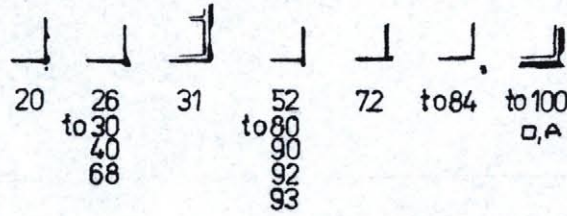
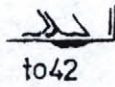
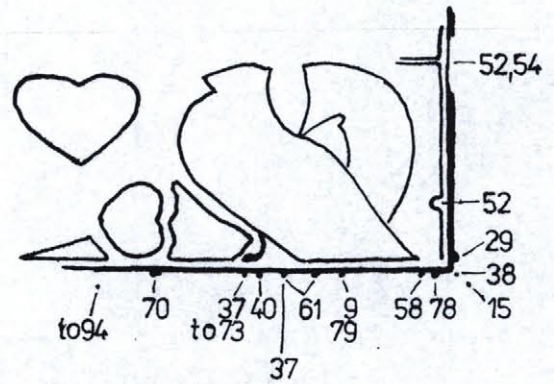
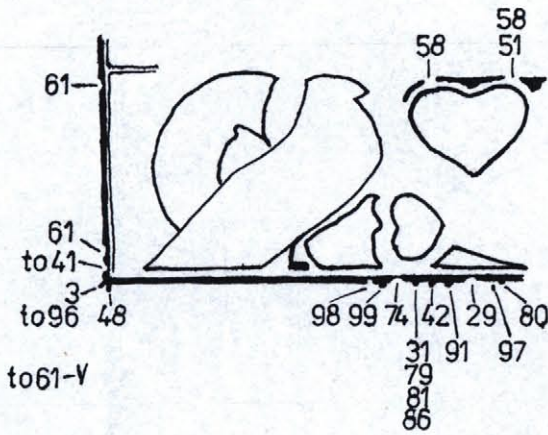

M M M M MUCHA MU MU Ç CHA A HA MU MU

1 8 11 20 12 41 51 62 63 64 68 79 91

31 25 42 to50 22 34 71 73 100

MUCHA MU MU MU HA

90 94 97 98

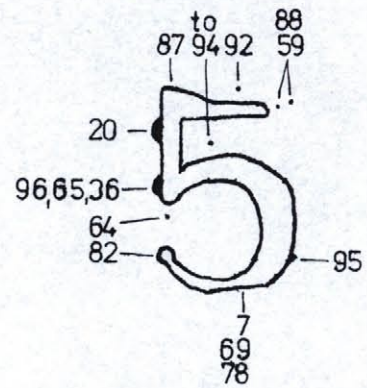
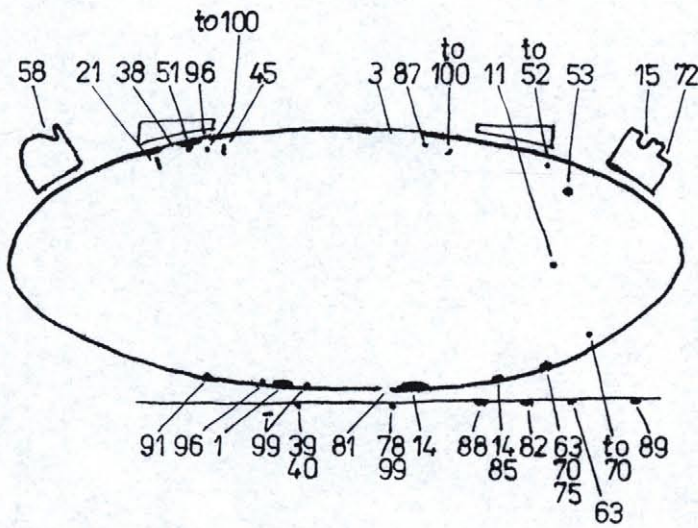

5 5 5 5 5

4 13 21 67 98

68

5 5 5

10 20 24 30 87

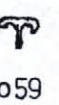
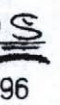
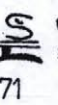
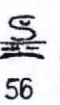
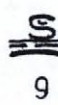
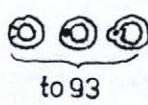
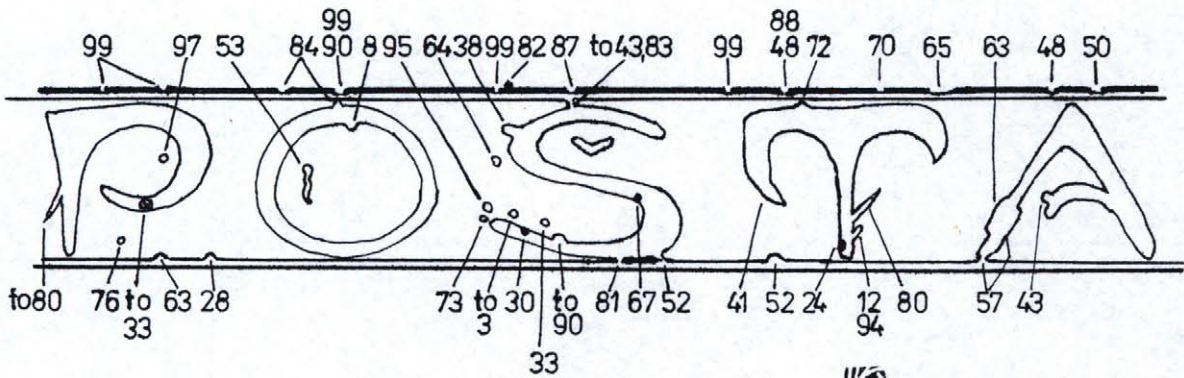
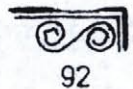
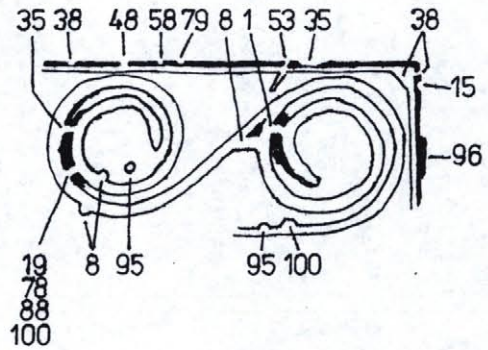
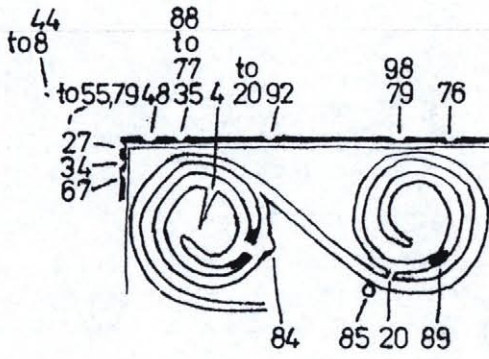





92 93 94 95 96 97 98

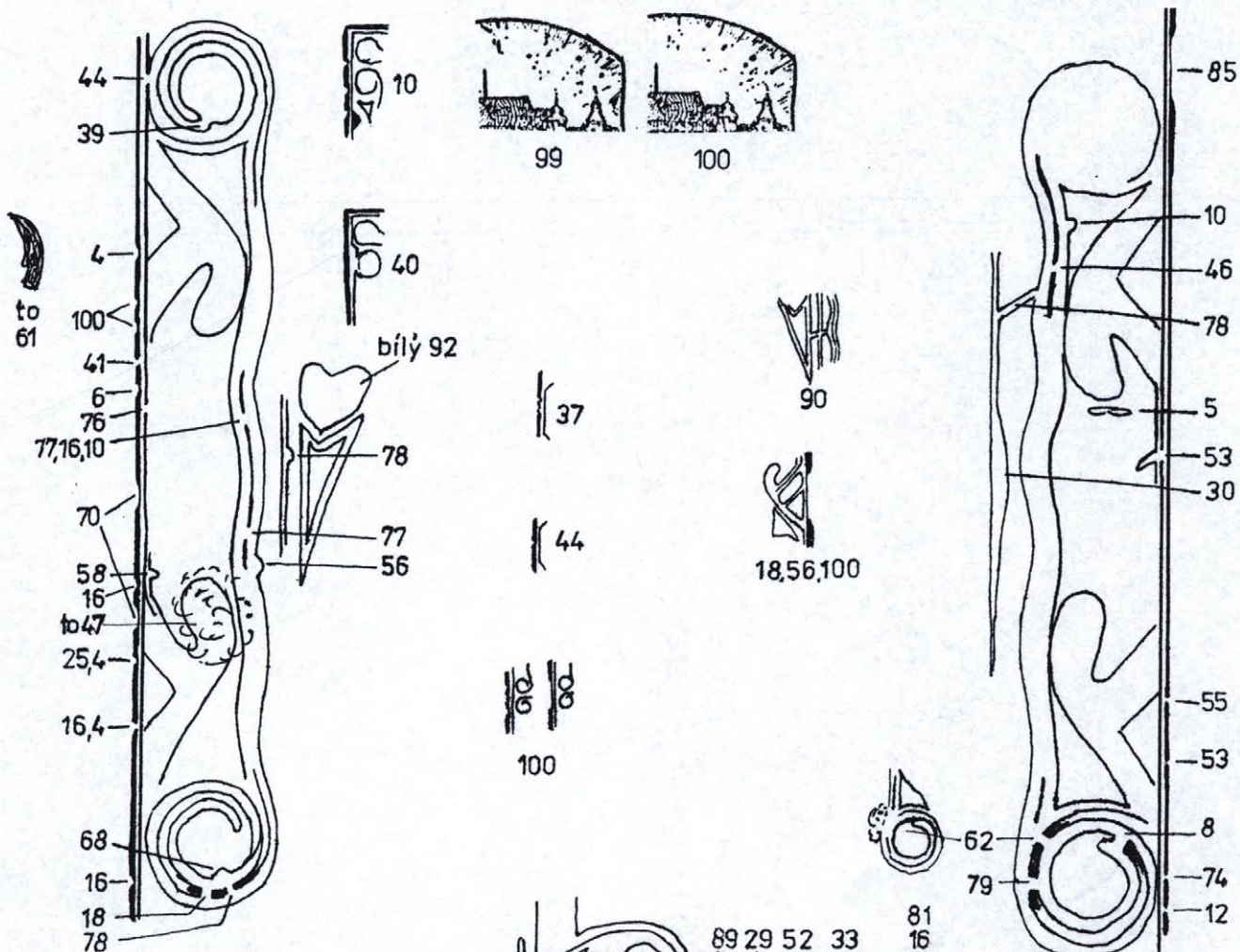

to 93

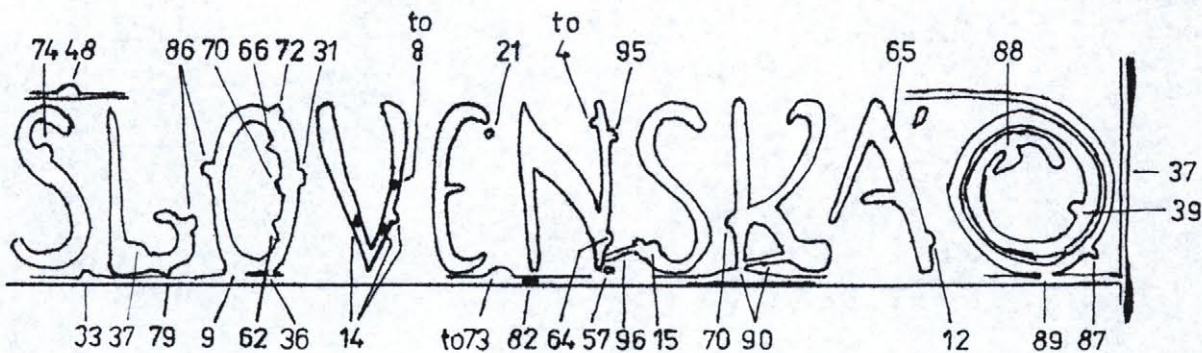
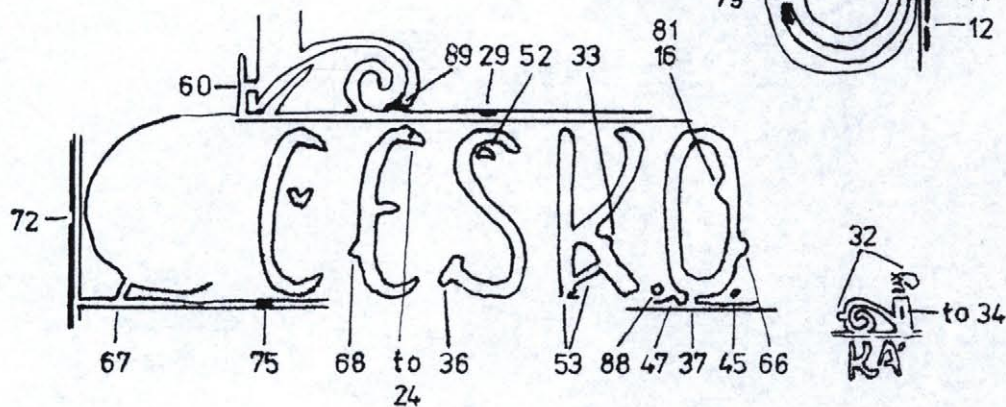

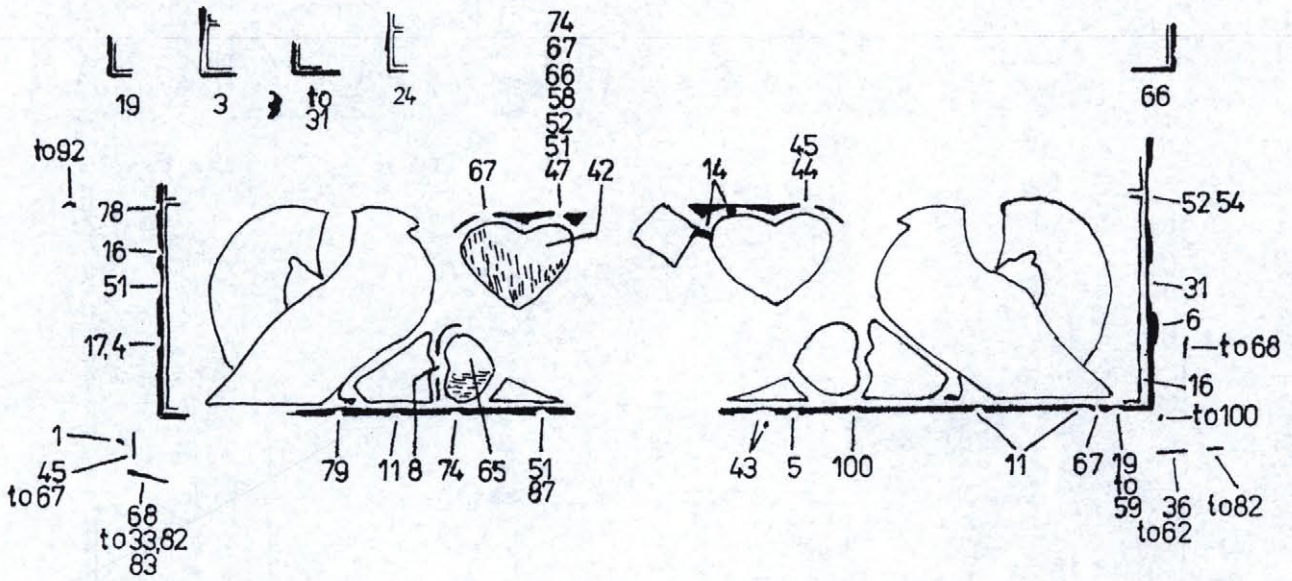

MU - M - MU MUCMA M M MUCMA M MUCMA M MUC  
 to30 to57 61 to80 81 to84 91 93

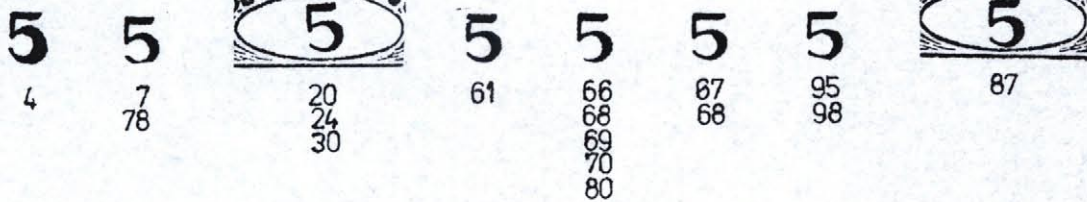
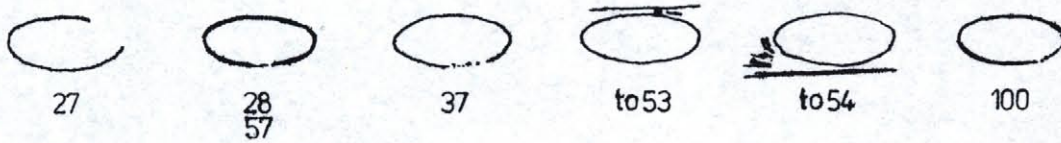
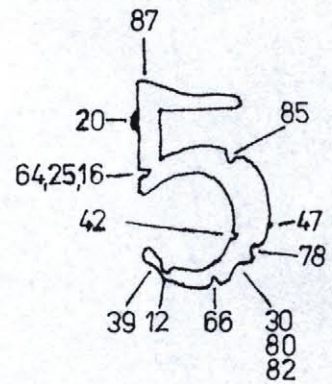
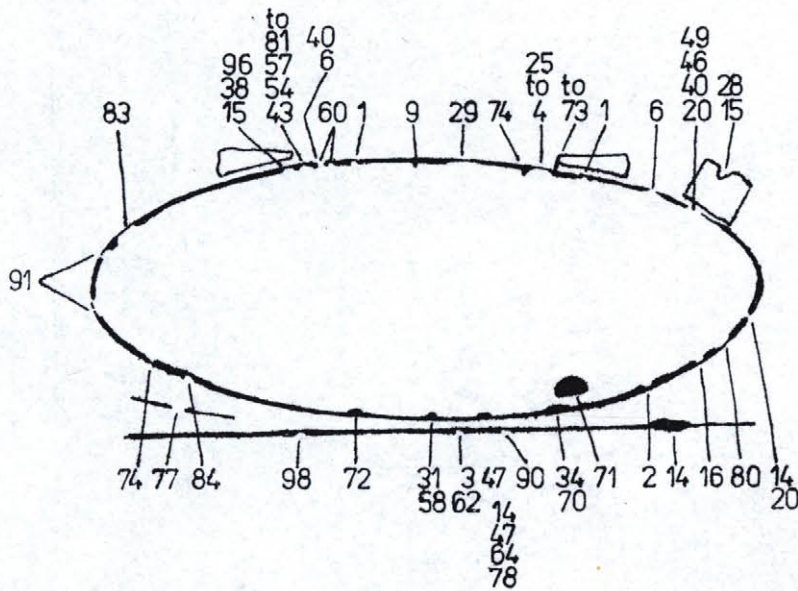

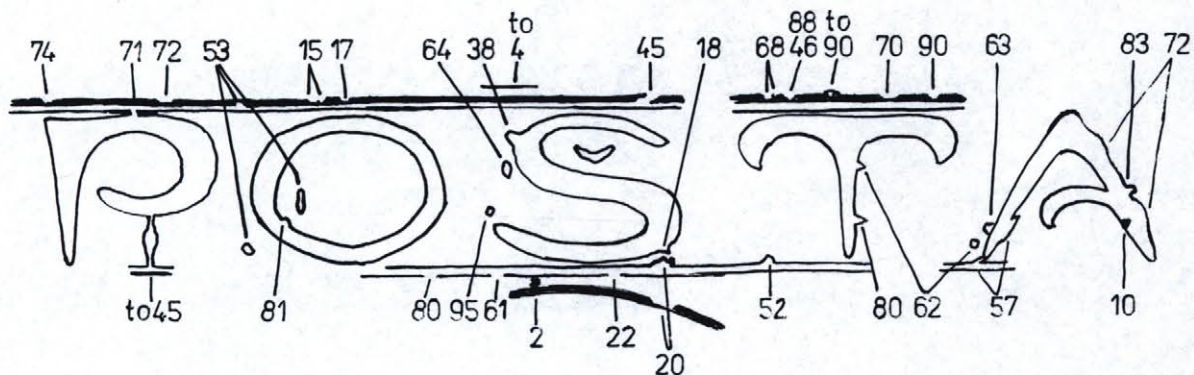
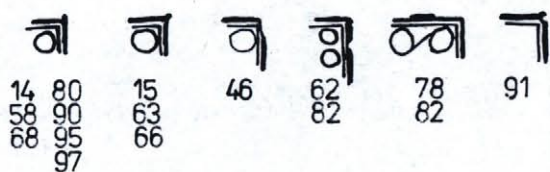
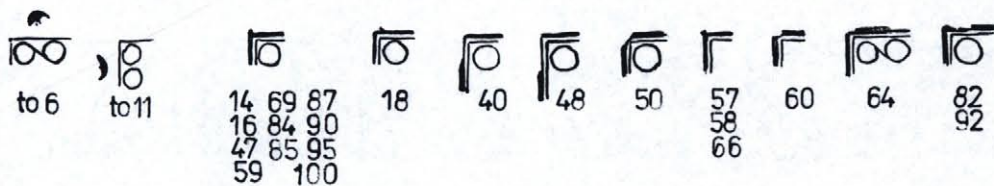
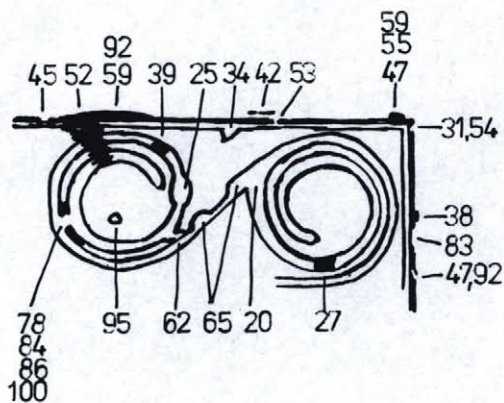
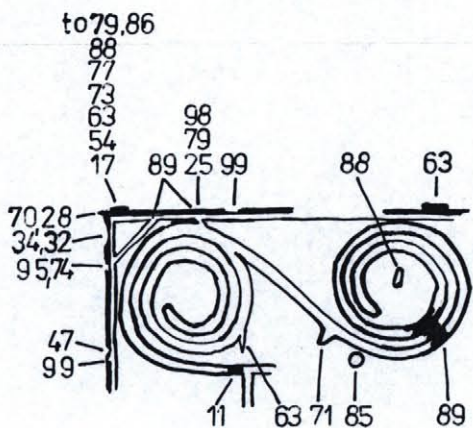

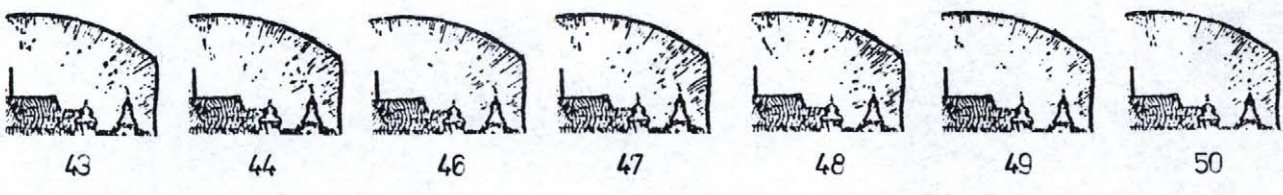
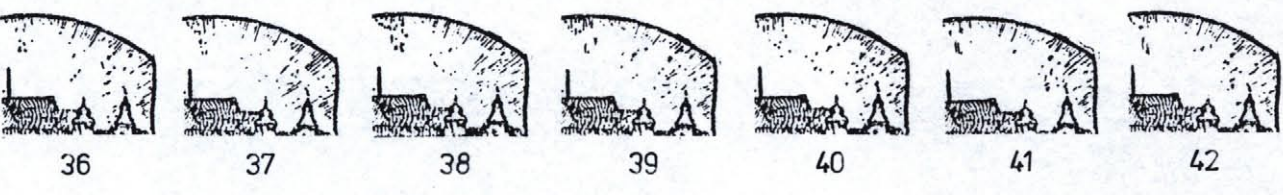
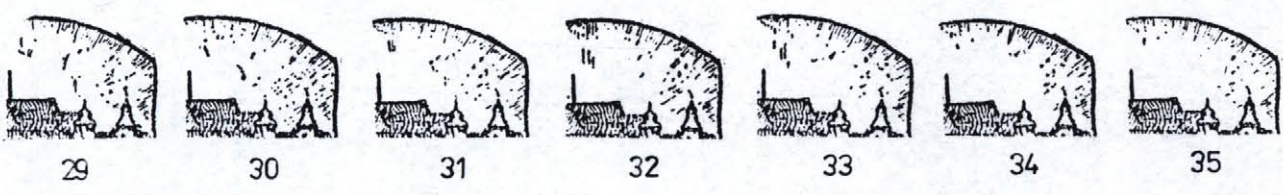
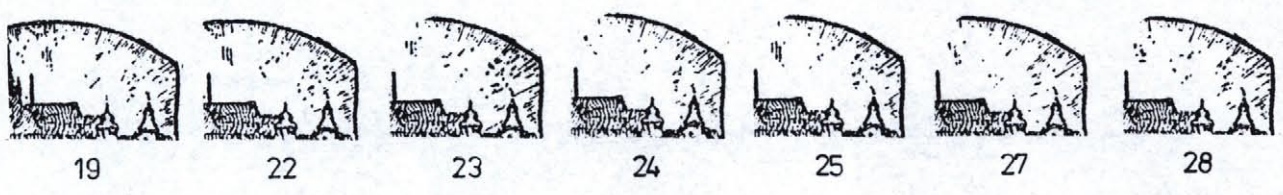
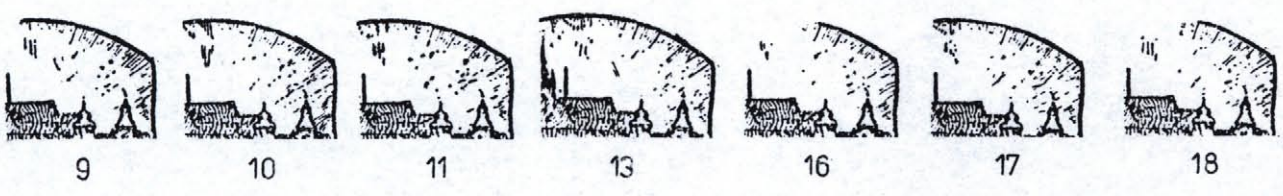
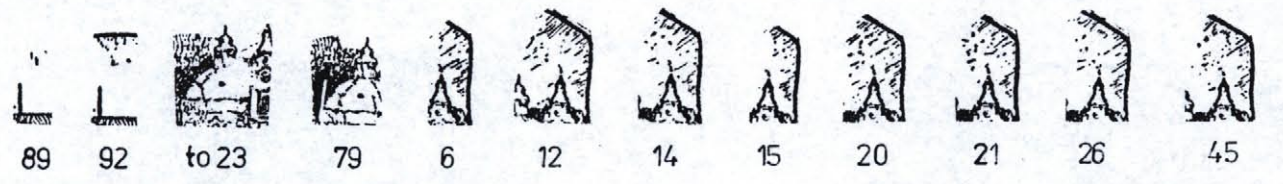
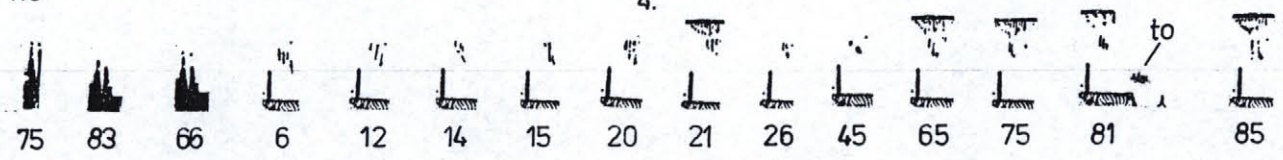



58



59



60



61



62



63

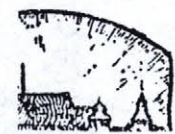

64



66



67



68



69



70



71



72



73



74



76



77



78



79



80



82



83



84



86



87



88



90



91



93



94



95



96



97



98



99



100



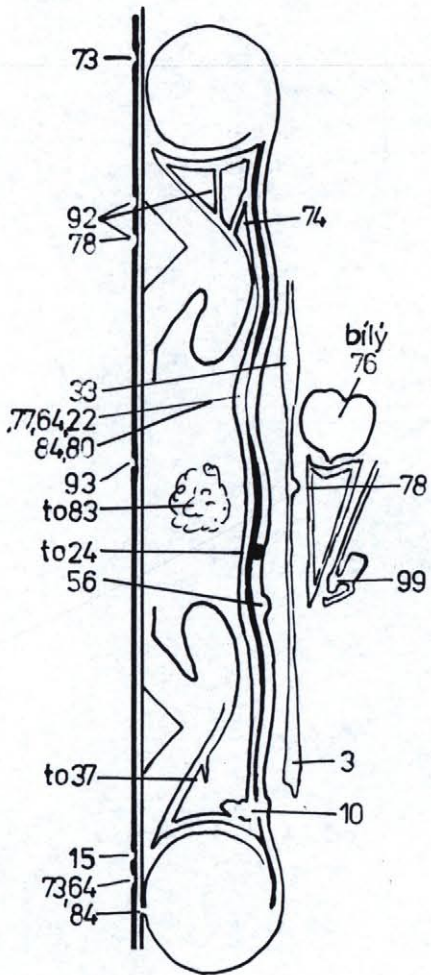

to23



81



19



25

35



to21

to40



65

56

99

99

39

66

100

to100

62

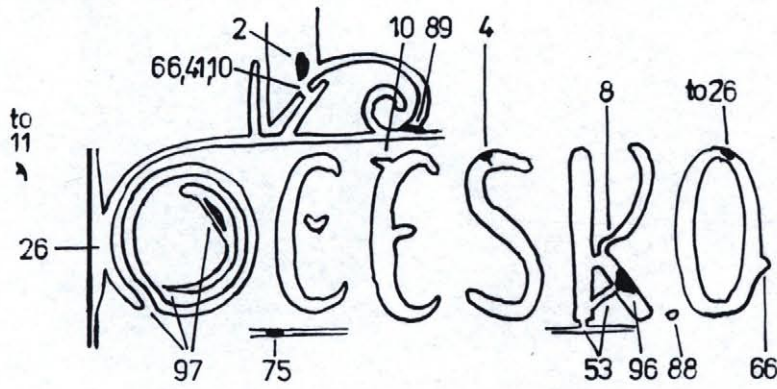
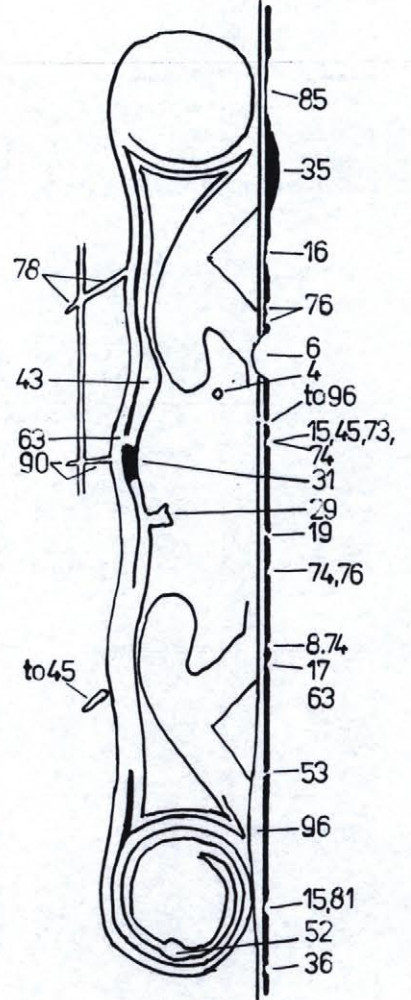

to93

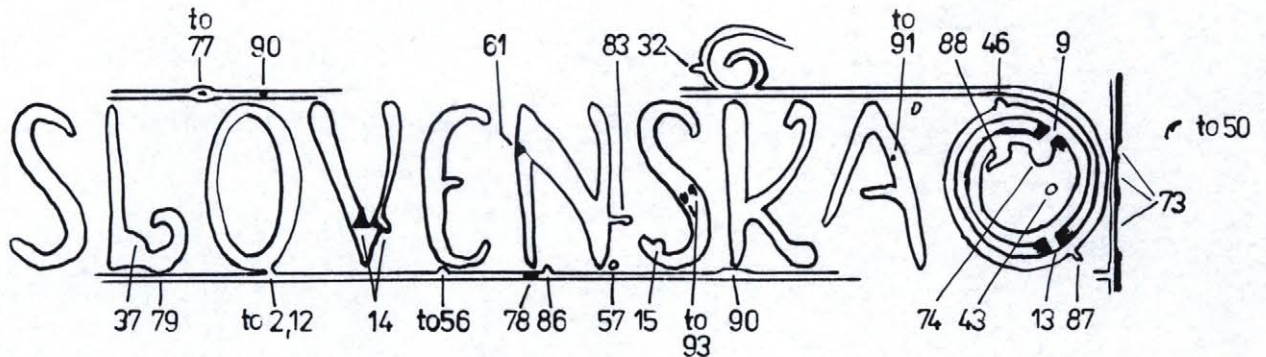

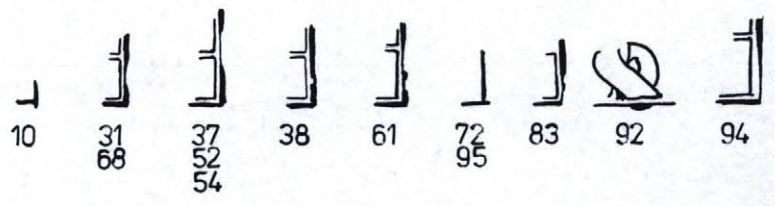
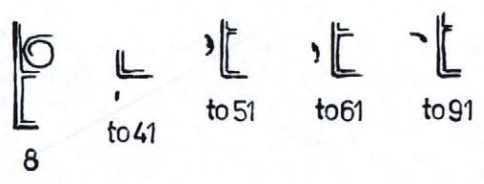
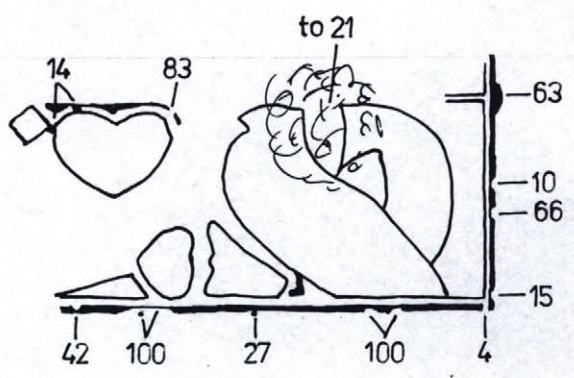
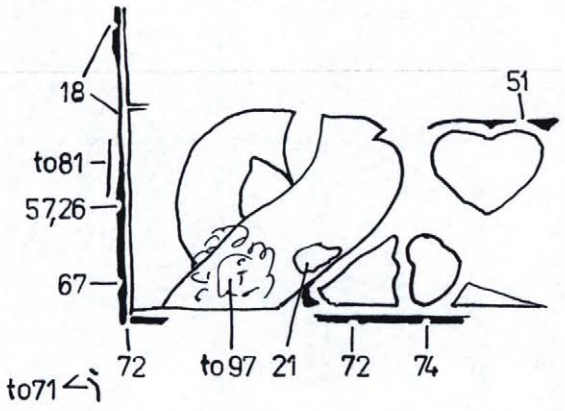

МУ	М	У	СНА	МУ	НА	МУ	МУЧА	МУЧА	МУЧА	МУЧА	МУЧА	М
25	1	14	34	50	52	54	55	56	64	68	77	69
27												
63												
67												
75												
98												
99												
100												

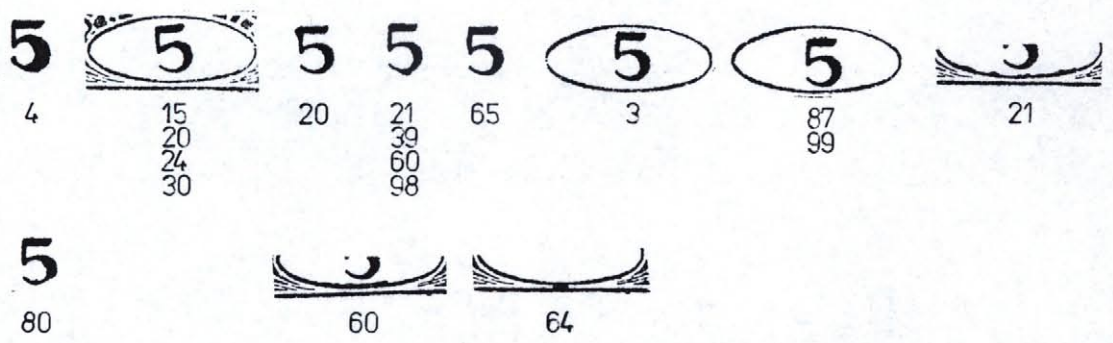
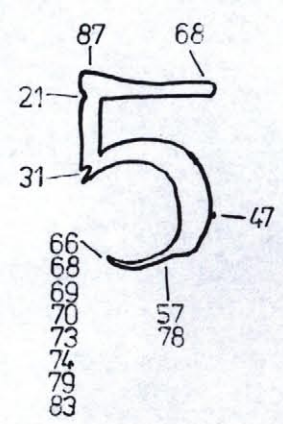
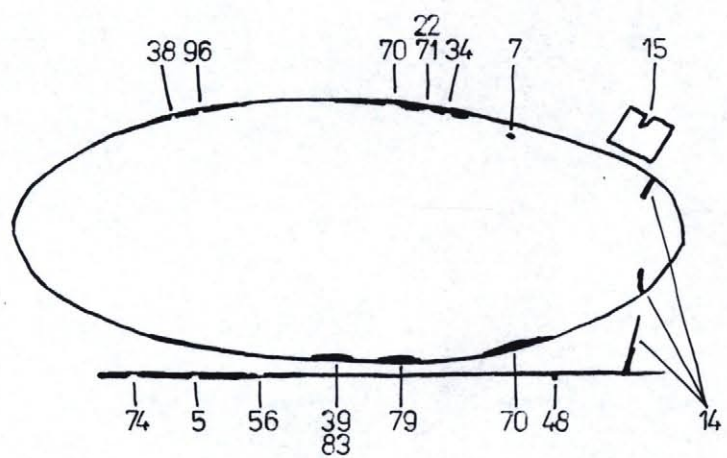

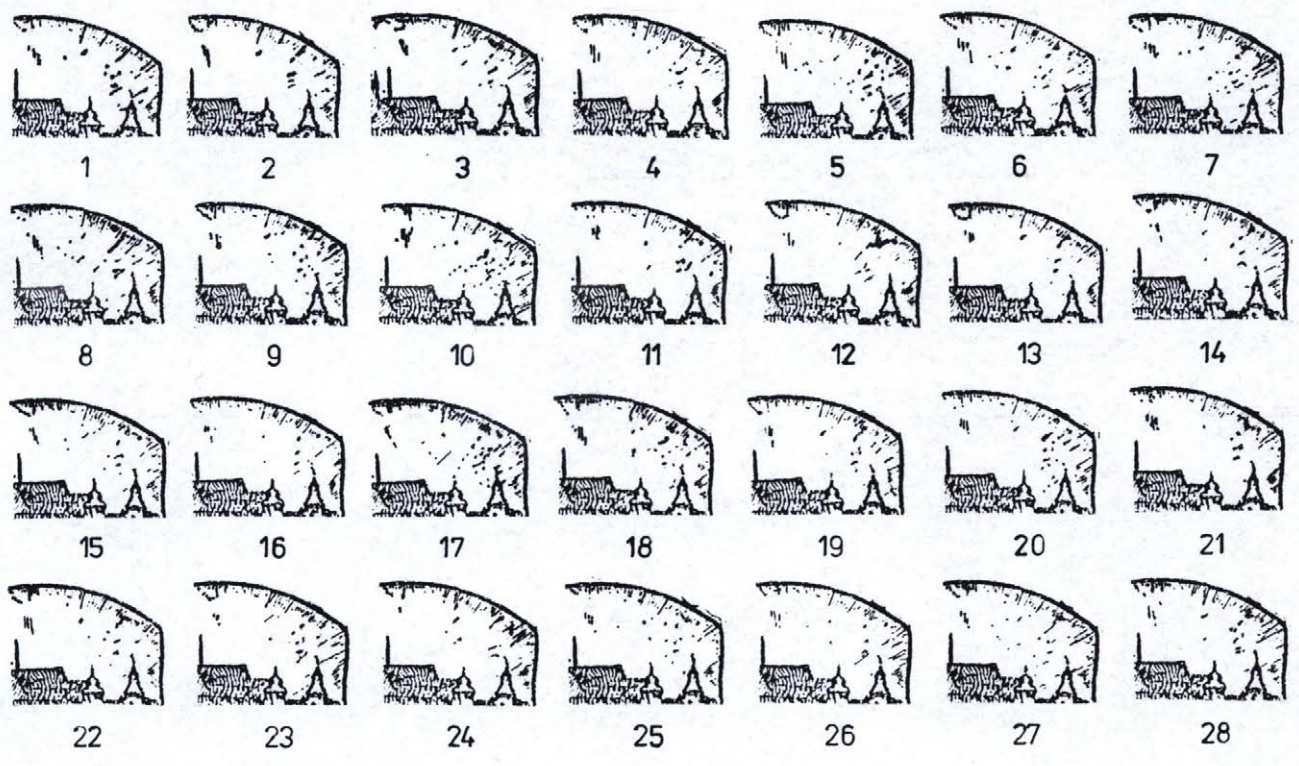
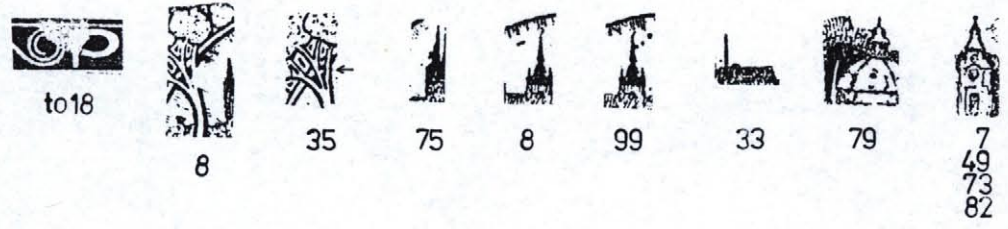
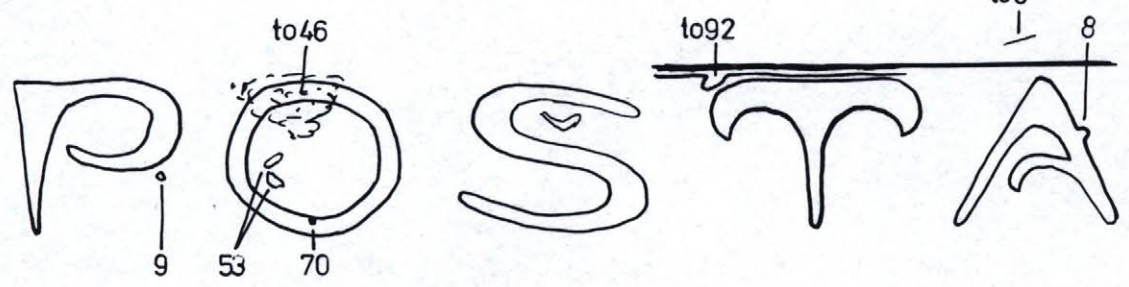
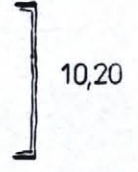
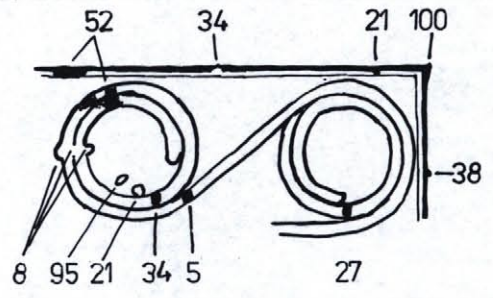
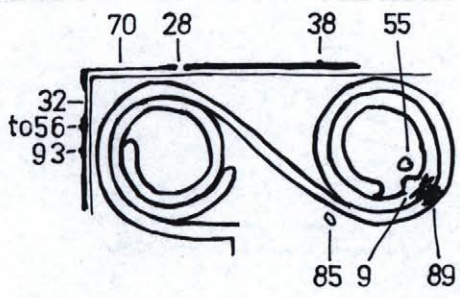

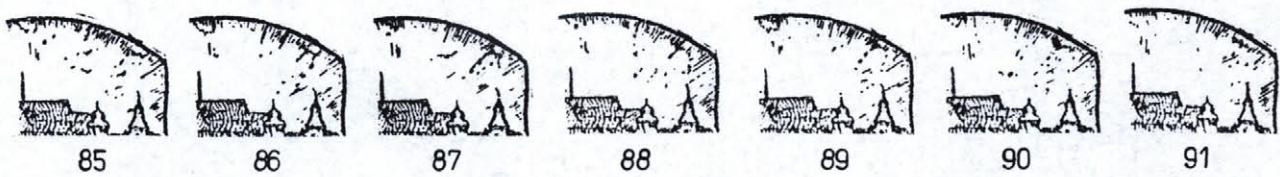
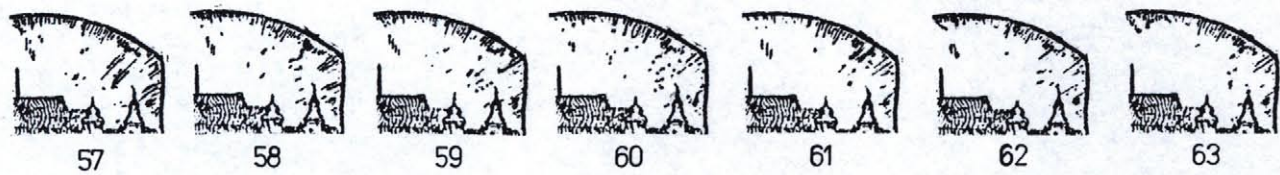

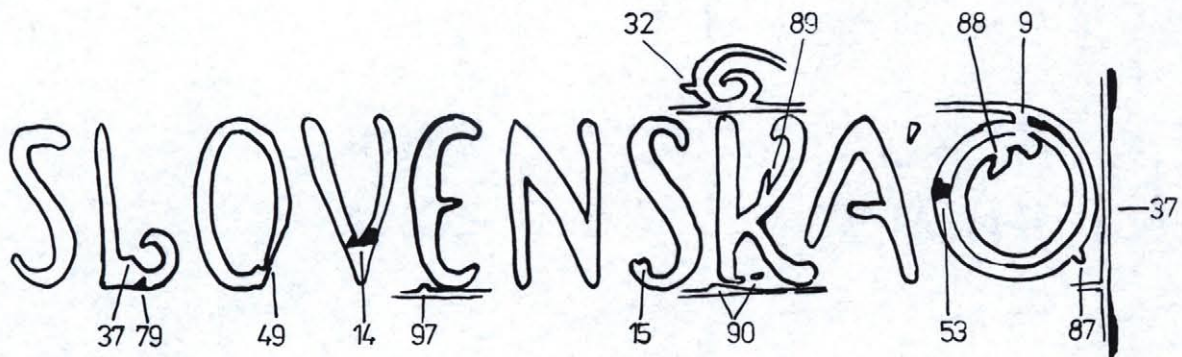
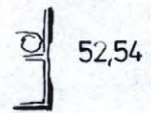
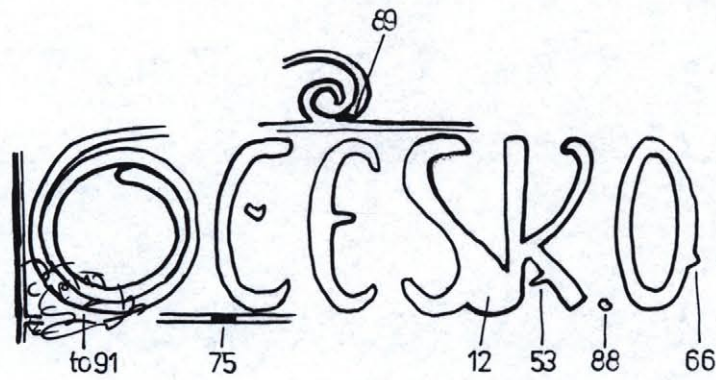
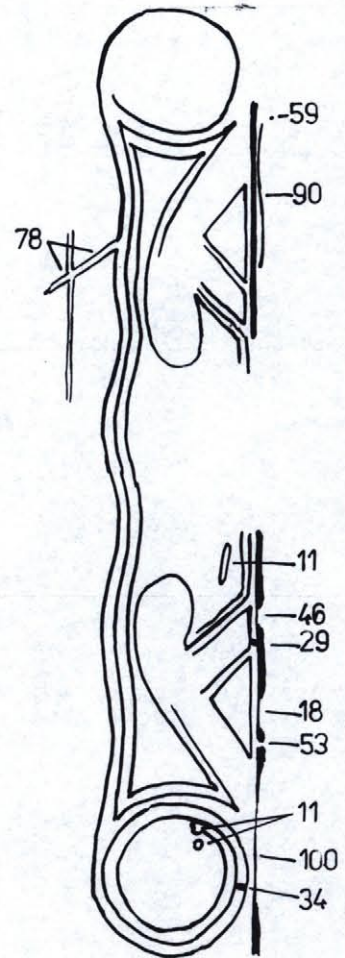
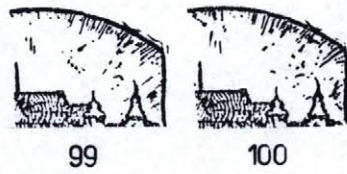
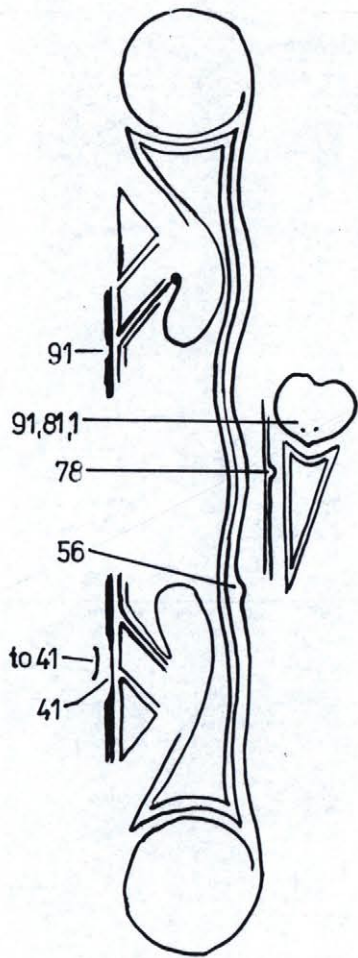

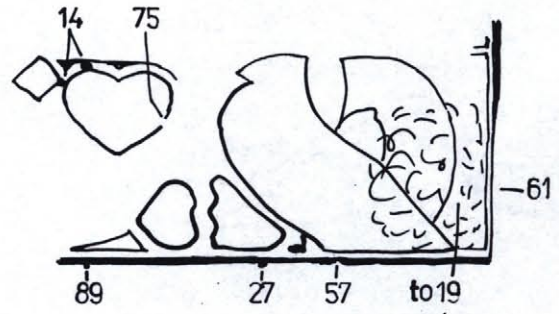
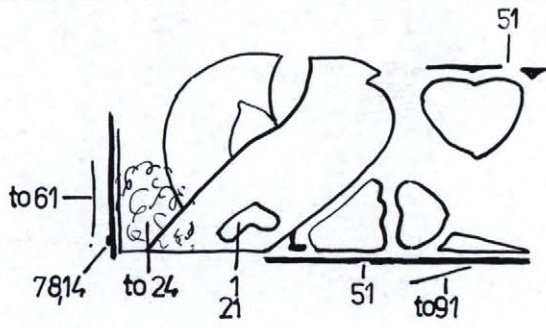

M	HA	HA	MUCHA	UCHA	CHA	M	MUC	M	HA	MU	WC	MUCHA
3	13	22	25	to31	34	to41	42	48	55	to59	to	68
31	15	65				to42					93	
62	23											
64	41											
92	45											
	87											

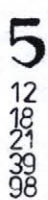
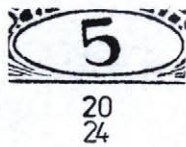
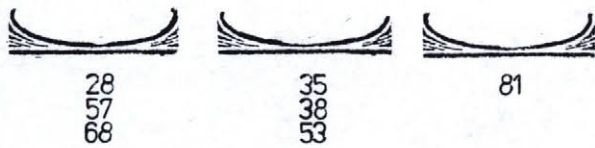
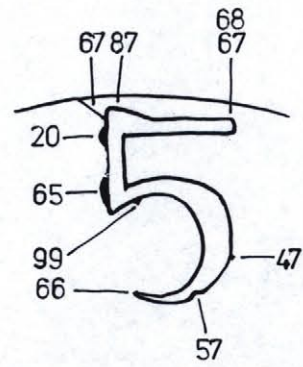
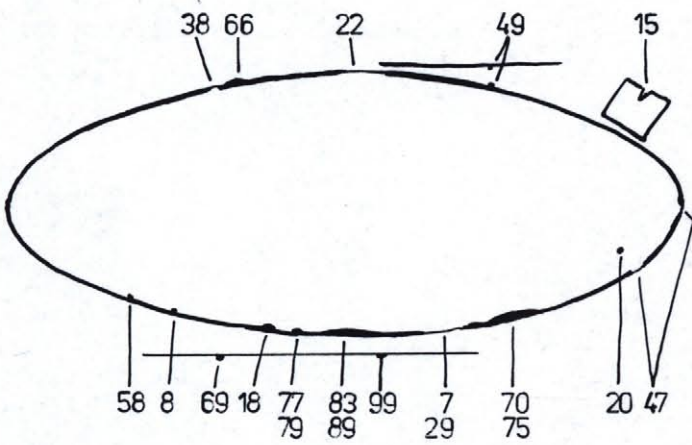

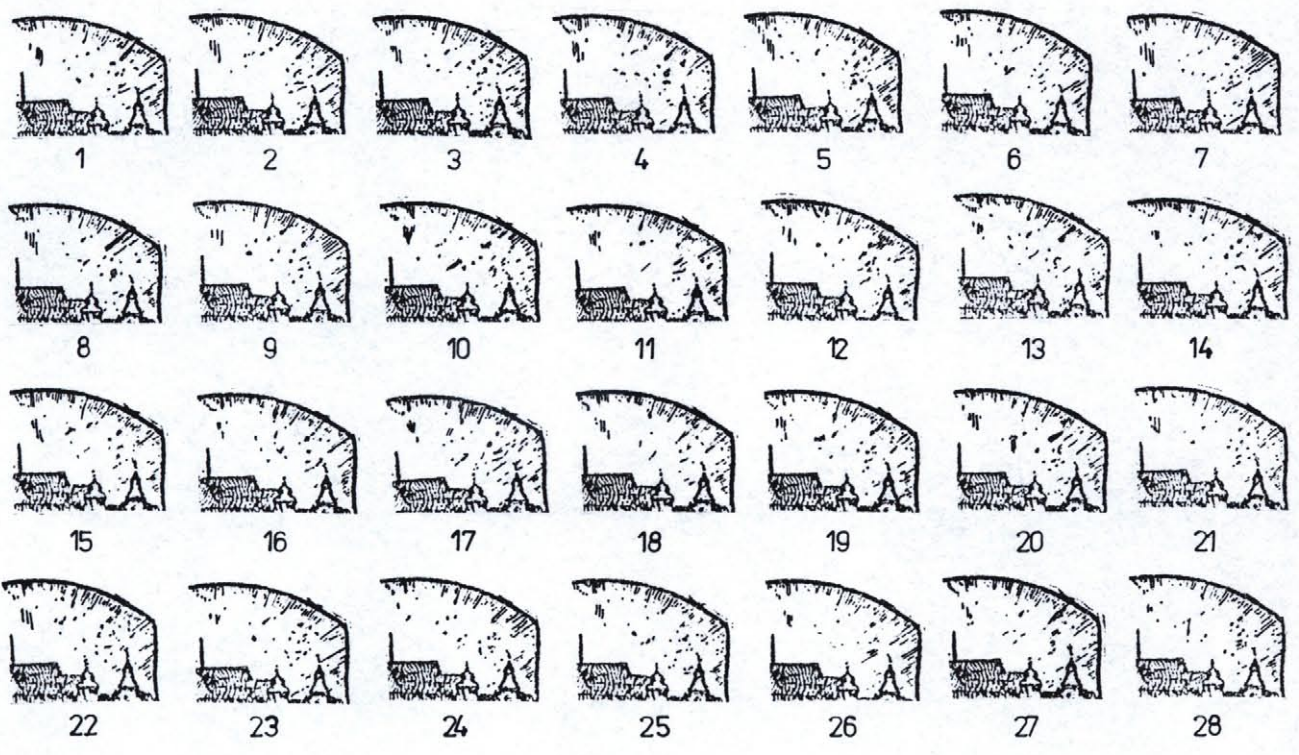
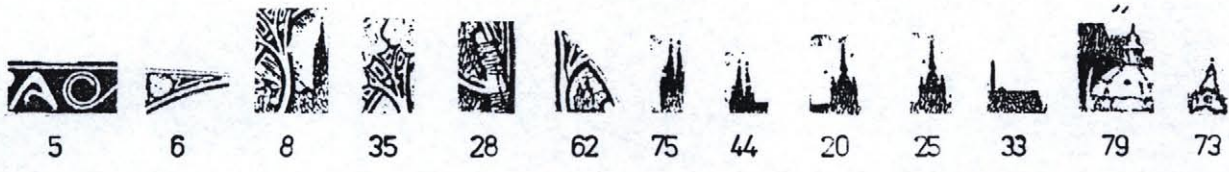
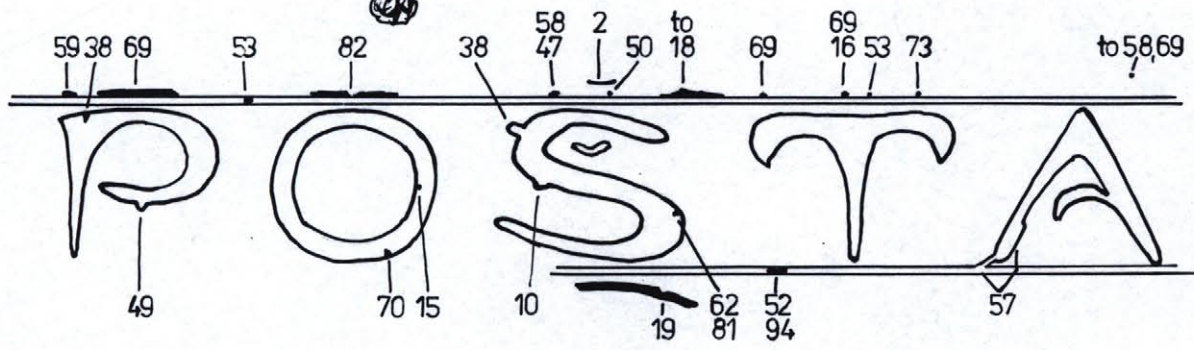
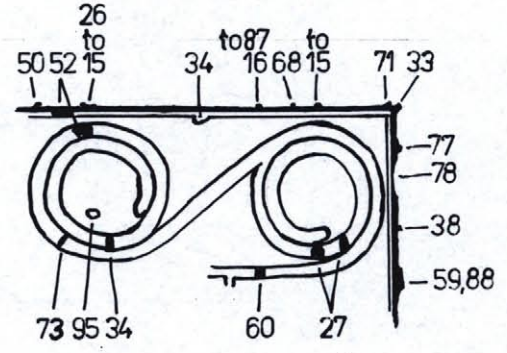
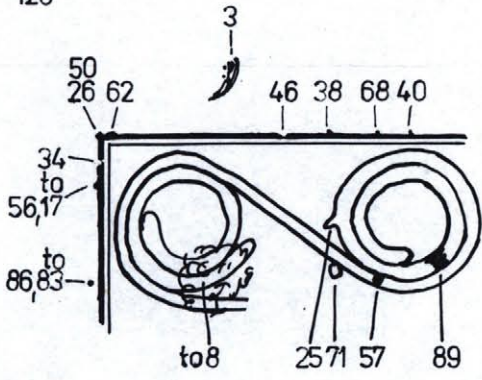





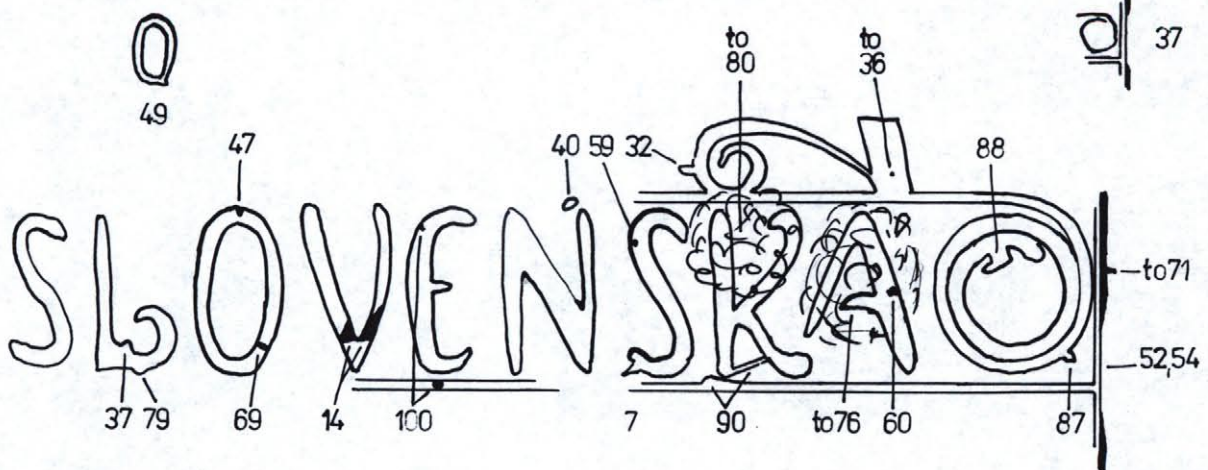
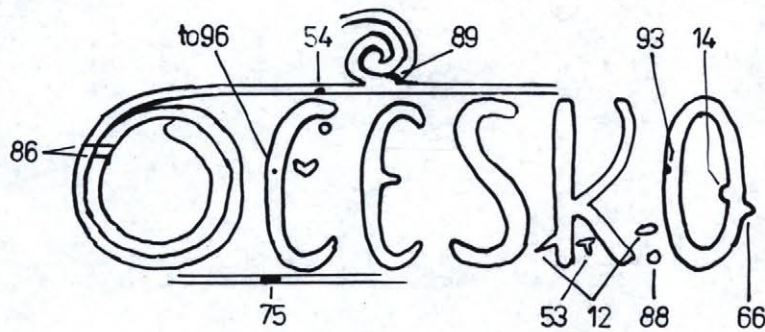
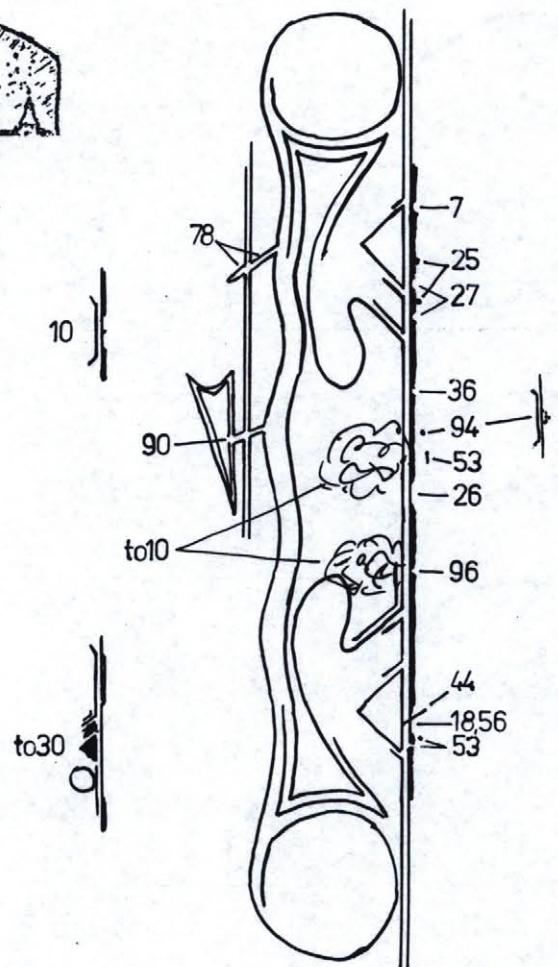
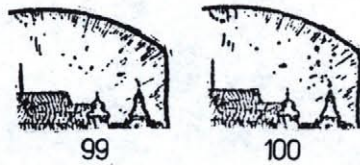
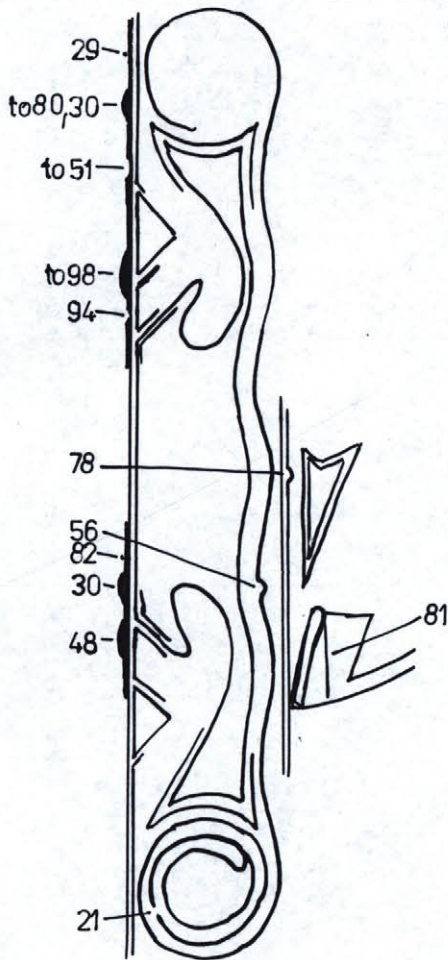

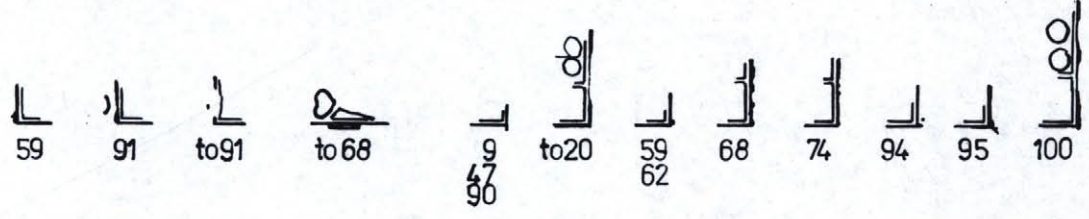
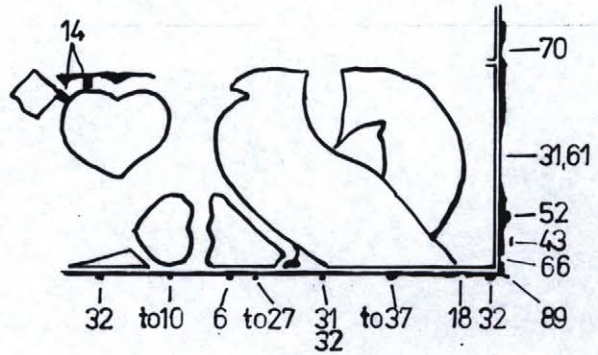
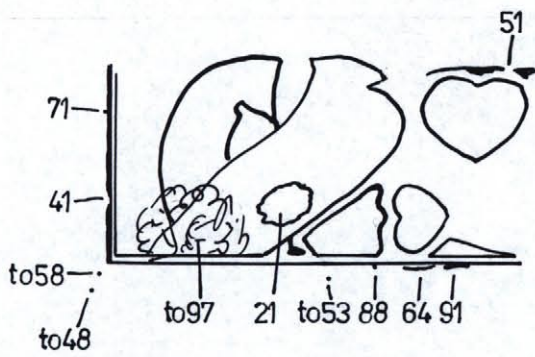

M M HA M CH UC CHA MUC MUCH MUCU  
 to1 2 2 59 13 27 31 34 40 71 to91  
 81 13 62 36 37 41 48 69  
 34 14 69 37 71 48 69  
 39 70 96 51

